



CATÁLOGO
DE PRODUCTO Y TARIFA
JUNIO 2024



EQUIPOS Y COMPONENTES
PARA SOLUCIONES
DE VENTILACIÓN Y CLIMATIZACIÓN



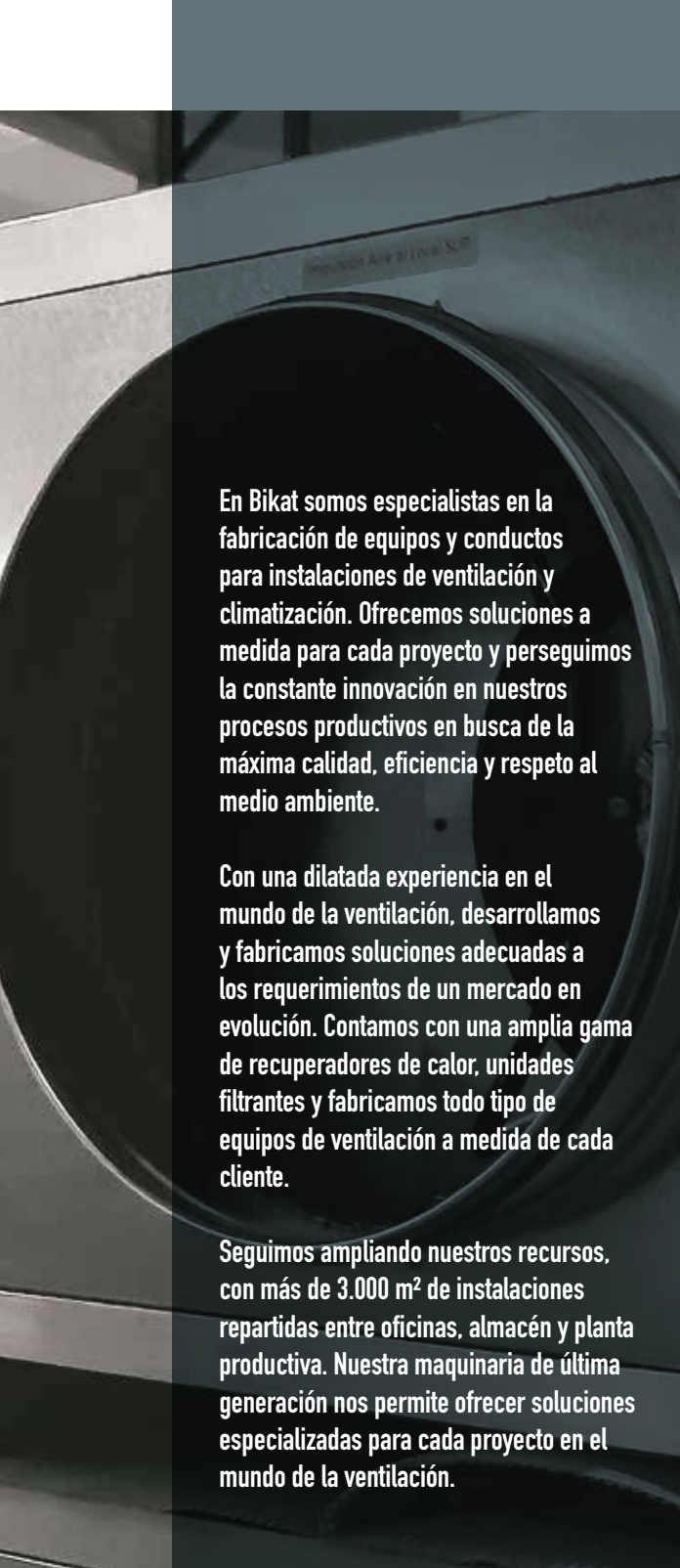

En Bikat somos especialistas en la fabricación de equipos y conductos para instalaciones de ventilación y climatización. Ofrecemos soluciones a medida para cada proyecto y perseguimos la constante innovación en nuestros procesos productivos en busca de la máxima calidad, eficiencia y respeto al medio ambiente.

Con una dilatada experiencia en el mundo de la ventilación, desarrollamos y fabricamos soluciones adecuadas a los requerimientos de un mercado en evolución. Contamos con una amplia gama de recuperadores de calor, unidades filtrantes y fabricamos todo tipo de equipos de ventilación a medida de cada cliente.

Seguimos ampliando nuestros recursos, con más de 3.000 m² de instalaciones repartidas entre oficinas, almacén y planta productiva. Nuestra maquinaria de última generación nos permite ofrecer soluciones especializadas para cada proyecto en el mundo de la ventilación.



bikat



bikat

Bikat, empresa certificada con la ISO 9001:2015.



Certificado n° SGI 1203185

ÍNDICE

07-30

RECUPERADORES DE CALOR

33-53

**UNIDADES DE VENTILACIÓN
CON MOTOR DIRECTO**

55-83

**UNIDADES DE VENTILACIÓN
CON MOTOR A TRANSMISIÓN**

85-90

**UNIDADES DE VENTILACIÓN CON
MOTOR DIRECTO PLUG FAN**

91-126

UNIDADES FILTRANTES

127-135

**UNIDADES CON
BATERÍAS FRÍO / CALOR**

137-162

ACÚSTICA Y REGULACIÓN

163-179

RECAMBIOS Y ACCESORIOS



bikat

 bikat

REC-4

01

RECUPERADORES DE CALOR

ALTA EFICIENCIA

12

Unidades de Recuperación de Calor con intercambiadores de flujos paralelos de alta eficiencia

RCE 04NAE	RCE 18NAE	RCE 55NAE
RCE 06NAE	RCE 25NAE	RCE 68NAE
RCE 08NAE	RCE 34NAE	
RCE 12NAE	RCE 42NAE	

RECUPERADORES ROTATIVOS R

21

Unidades de Recuperación de Calor con intercambiadores rotativos de alta eficiencia

R - 2000	R - 6000
R - 3000	R - 8000
R - 5000	R - 10000

REGLAMENTO UE 1253 /2014

OBJETO Y AMBITO DE APLICACIÓN

El presente reglamento se aplica a las unidades de ventilación y establece los requisitos de diseño ecológico para su introducción en el mercado o en su puesta de servicio. Desmarcando las medidas aplicables a las unidades del sector residencial y no residencial, en función de su caudal propio.

Residencial $Q < 250 \text{ m}^3/\text{h}$ / No residencial $Q > 1000 \text{ m}^3/\text{h}$ / por Fabricante $250 \text{ m}^3/\text{h} < Q < 1000 \text{ m}^3/\text{h}$

REQUISITOS ECODESIGN

Según actualización 1 de Enero de 2018

- * La eficiencia térmica mínima η_{tuvnr} de todos los sistemas de recuperación de calor, excepto los móviles en unidades de ventilación bidireccional, debe ser de un 73%, con su respectivo bono de eficiencia $E = (\eta_{\text{tuvnr}} - 0,73) * 3000$, si la eficiencia térmica η_{t} es por lo menos del **73%** y $E = 0$ en cualquier otro caso.
- * La eficiencia térmica mínima η_{tuvnr} de todos los sistemas de recuperación de calor móviles, en unidades de ventilación bidireccional, debe ser de un 68%, con su respectivo bono de eficiencia $E = (\eta_{\text{tuvnr}} - 0,68) * 3000$, si la eficiencia térmica η_{t} es por lo menos del **68%** y $E = 0$ en cualquier otro caso.
- * Todas las unidades de ventilación, excepto las de doble uso, deberán estar provistas de un accionamiento de varias velocidades o de un accionamiento de velocidad variable.
- * Todas las unidades de ventilación bidireccional deberán disponer de un sistema de recuperación de calor.
- * El sistema de recuperación de calor, deberá tener un elemento de bypass térmico.
- * Si la unidad de filtro forma parte de la configuración, el producto deberá estar provisto de una señal visual o una alarma en el sistema de mando, que deberán activarse si la caída de presión en el filtro sobrepasa la caída de presión final máxima admisible.

* La eficiencia mínima del ventilador de las unidades de ventilación unidireccionales η_{vu} sera:
- 6,2 % * ln(P) + 42 % si $P \leq 30 \text{ kW}$ - 63,1 % si $P > 30 \text{ kW}$

Se define el parámetro PVEint como la razón entre la caída de presión interna de los componentes de ventilación y la eficiencia del ventilador: $PVEint = \Delta P \text{ componentes} / \eta \text{ Ventilador [W/m}^3/\text{s]}$

NORMATIVA RITE

OBJETO Y AMBITO DE APLICACIÓN

El presente reglamento de instalaciones térmicas en los edificios (RITE), tiene por objeto establecer las exigencias a nivel de eficiencia energética y seguridad que se deben cumplir en todas aquellas instalaciones térmicas en los edificios, orientadas a satisfacer la demanda de higiene y bienestar de las personas, durante el diseño, dimensionamiento, ejecución, mantenimiento y uso, acreditando y determinando todos los procedimientos para su cumplimiento.

El ambito de aplicación (RITE), estará orientada a todas aquellas instalaciones térmicas fijas de climatización (**calefacción, refrigeración y ventilación**) y producción de ACS. con el fin de atender la demanda de bienestar térmico e higiene de las personas; aplicables a edificios de nueva construcción y a todas aquellas reformas de instalaciones térmicas en edificios existentes, respecto a su mantenimiento, uso e inspección.

CONDICIONES DE DISEÑO

Las condiciones interiores de diseño de la temperatura objetivo y la humedad relativa, se fijarán según la condición metabólica de las personas, grado de vestimenta y el porcentaje estimado de insatisfechos (PPD). Para personas con actividad metabólica sedentaria de 1,2 met, con grado de vestimenta de 0,5 clo en Verano y 1,0 clo en Invierno y un PPD entre el 10-15 %.

ESTACIÓN	RANGO DE TEMPERATURA	RANGO DE HUMEDAD
VERANO	23°C-25°C	45%-60%
INVIERNO	21°C-23°C	40%-50%

* Para valores no contemplados por esta tabla, aplicar el cálculo realizado por la norma UNE-EN ISO-7730

ORIENTACIÓN AL CÁLCULO DE LA FILTRACIÓN NECESARIA DE LOS RECUPERADORES

	CALIDAD DEL AIRE INTERIOR	USO DE LOS EDIFICIOS
IDA 1	Aire de óptima calidad: hospitales, clínicas, laboratorios y guarderías	20 l/s por persona
IDA 2	Aire de buena calidad: oficinas, residencias (locales comunes de hoteles y similares, residencias de ancianos y de estudiantes), salas de lectura, museos, salas de tribunales, aulas de enseñanza y asimilables y piscinas	12,5 l/s por persona
IDA 3	Aire de calidad media: edificios comerciales, cines, teatros, salones de actos, habitaciones de hoteles y similares, restaurantes, cafeterías, bares, salas de fiestas, gimnasios, locales para el deporte (salvo piscinas) y salas de ordenadores	8 l/s por persona
IDA 4	Aire de calidad baja: no se debe aplicar	5 l/s por persona
	CALIDAD DEL AIRE EXTERIOR (ENTRADA AL LOCAL)	
ODA 1	Aire puro que puede contener partículas sólidas (por ejemplo, polen) de forma temporal	
ODA 2	Aire con altas concentraciones de partículas o de gases contaminantes	
ODA 3	Aire con altas concentraciones de contaminantes gaseosos (ODA 3G) y de partículas (ODA 3P)	

INSTRUCCIONES TÉCNICAS	
IT 1.1.4.2.3	<p>CAUDAL MÍNIMO DEL AIRE EXTERIOR DE VENTILACIÓN</p> <p>El caudal mínimo de aire exterior de ventilación, necesario para alcanzar las categorías de calidad de aire interior se indican en la IT 1.4.2.2, puede calcularse con alguno de los 5 métodos indicados por la norma.</p> <p>A. Método indirecto de caudal de aire exterior por persona en función de (IDA / dm³/s x persona).</p> <p>B. Método directo por calidad del aire percibido en función de (IDA / dp), Límites en decipols.</p> <p>C. Método directo por concentración de CO₂ en función de (IDA / ppm).</p> <p>D. Método indirecto de caudal de aire por unidad de superficie (IDA / dm³/(s.m²)).</p> <p>E. Método de dilución, Locales con existencia de emisiones conocidas de materiales contaminantes específicos.</p>
	<p>FILTRACIÓN DEL AIRE EXTERIOR MÍNIMO DE VENTILACIÓN</p> <p>El aire exterior de ventilación se introducirá debidamente filtrado en los edificios.</p> <p>Clases de filtración mínimas a emplear, en función de la calidad de aire exterior (ODA) y de la calidad de aire interior requerida (IDA):</p>
IT 1.1.4.2.4	

CATEGORÍA	CLASES DE FILTROS			
	IDA 1	IDA 2	IDA 3	IDA 4
ODA 1	F9	F8	F7	F5
ODA 2	F7+F9	F6+F8	F6 + F7	F5 + F6
ODA 3	F7 + GF (*) + F9	F7 + GF + F9	F6 + F7	F5 + F6

GF Filtro de gas (* filtro de carbono), y/o filtro químico (fotocatalítico), solo necesarios en caso de que la ODA 3 se alcance por exceso de gases.

Condiciones particulares:

*Se emplearan prefiltros para mantener limpios los componentes de las unidades de ventilación y tratamiento de aire, así como alargar la vida de los filtros finales; se instalaran en la entrada del aire exterior a la unidad de tratamiento, así como a la entrada del aire de retorno.

*Los filtros finales se instalarán después de la sección de tratamiento, y cuando los locales sean especialmente sensibles a la suciedad (Quirofanos ó salas limpias); después del ventilador de impulsión. procurando que la distribución de aire sobre la sección de filtros sea uniforme.

*Las unidades de recuperación de calor deben estar siempre protegidos con una sección de filtros, cuya clase será la recomendada por el fabricante del recuperador; de no existir recomendación serán como mínimo de clase F6.

EQUIVALENCIAS AL NUEVO ESTÁNDAR DE CLASIFICACIÓN DE FILTRACIÓN (ISO 16890)

ANTIGUA NOMENCLATURA	NUEVA NOMENCLATURA
F6	ePM10 (65%+)
F7	ePM2,5 (65%+)
F8	ePM1 (65%+)
F9	ePM1 (80%+)
G4	Coarse (60%+)

RECUPERACIÓN DE CALOR DEL AIRE DE EXTRACCIÓN

IT 1.2.4.5.2	1. En los sistemas de climatización de los edificios en los que el caudal de aire expulsado al exterior, por medios mecánicos, sea superior a 0,28 m ³ /s (equivalentes a 1.008 m³/h), de acuerdo con lo establecido en el reglamento de diseño ecológico para las unidades de ventilación, se recuperará la energía del aire expulsado.
--------------	---



Gran superficie de filtración.



Equipos cableados a cuadro eléctrico integrado en el equipo.



Colocación de asa para fácil manejo de tapa suelta (No utilizar el asa para manejar el recuperador).



Presostato diferencial de aire.



Sonda.



Robustez de la unidad gracias a la fabricación con perfil de aluminio.



Ventiladores EC control 0-10v de alta eficiencia.

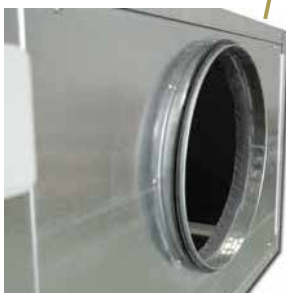

Junta de goma en las bocas de conexión.



Intercambiador de placas hexagonal.



La protección diferencial ha de tener una sensibilidad de 300 mA.

CONFIGURACIÓN HORIZONTAL N (Normal)

CONFIGURACIÓN A-N

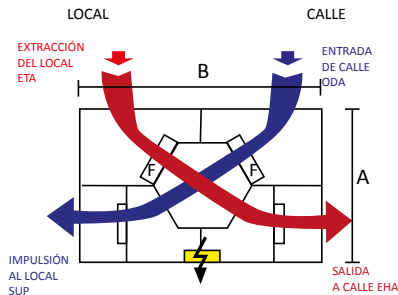

CONFIGURACIÓN HORIZONTAL E (Espejo)

CONFIGURACIÓN A-E

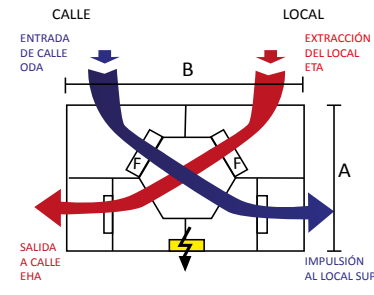

CONFIGURACIÓN VERTICAL

CONFIGURACIÓN A

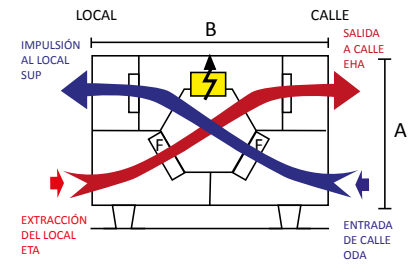

CONFIGURACIÓN B-N

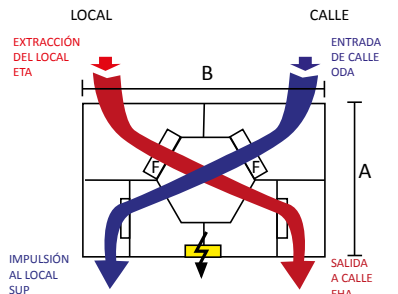

CONFIGURACIÓN B-E

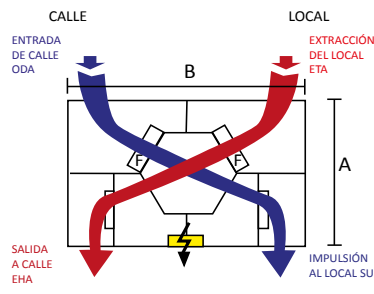

CONFIGURACIÓN B

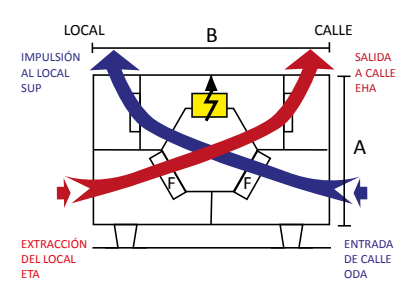

CONFIGURACIÓN C-N

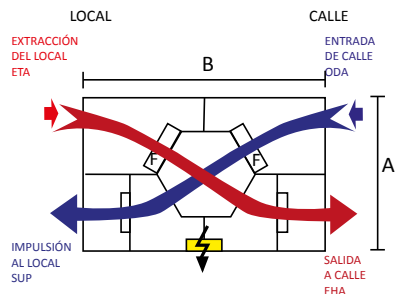

CONFIGURACIÓN C-E

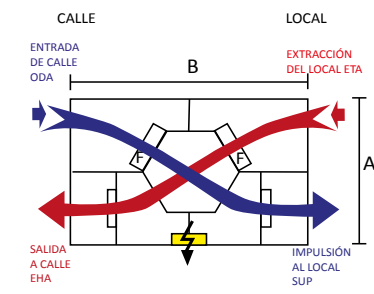

CONFIGURACIÓN C

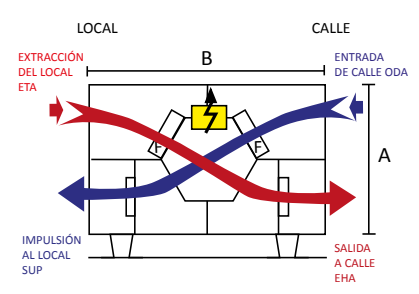

CONFIGURACIÓN D-N

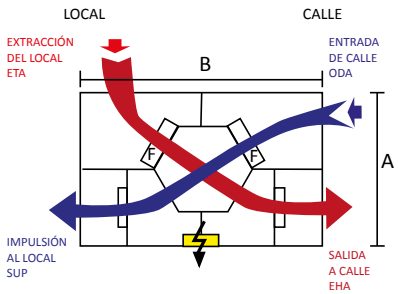

CONFIGURACIÓN D-E

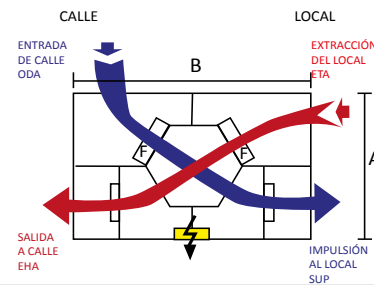

CONFIGURACIÓN D

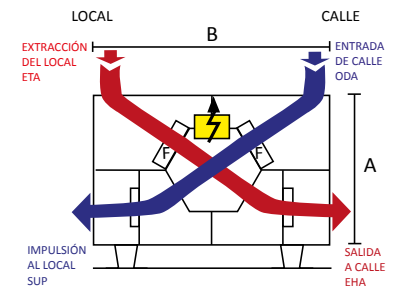

- Las cotas A y B siempre han de mantenerse.
- Configuración estándar: C-N.
- En caso de necesitar diferentes configuraciones indicarlo en el pedido.

- Las cotas A y B siempre han de mantenerse.
- Configuración estándar: C-E.
- En caso de necesitar diferentes configuraciones indicarlo en el pedido.

- Las cotas A y B siempre han de mantenerse.
- Configuración estándar: C con el cuadro situado al frente.
- En caso de necesitar diferentes configuraciones o ubicación del cuadro eléctrico indicarlo en el pedido.

* Vista en planta (desde arriba)

ALTA EFICIENCIA



Unidades de recuperación de calor modelo **ALTA EFICIENCIA** acorde a la normativa ERP 2018 con caudales disponibles desde 400 m³/h hasta 6.800 m³/h.

- Equipo formado por perfilería de aluminio 6060 T6 y envolvente con tapas intercambiables para distintas configuraciones de fácil acceso y fabricadas en acero galvanizado DX51D de 0,8 mm de espesor, con aislamiento termo acústico de 25 mm.
- Ventiladores EBM Papst EC con regulación de caudal 0-10 V.
- Intercambiadores de calor hexagonales de flujos paralelos con rendimiento de **hasta el 89,9%** (en función del modelo y de las condiciones de trabajo: temperatura, humedal, caudal), acorde a la normativa ERP 2018 y certificados por EUROVENT.
- Múltiples combinaciones de filtración en impulsión y extracción.
- Sistema de detección de filtros sucios por presostatos diferenciales acorde a la normativa ERP 2018.
- Free cooling con compuerta motorizada para bypass.
- Bandeja para recogida de condensados.
- Unidad de control electrónica multifuncional compatible con MODBUS RTU (**opcional***).
- Embocaduras circulares con junta de goma para mayor estanqueidad.
- Caja de bornas (IP65) integradas en el propio equipo.
- Equipos fabricados acorde a la normativa ECODESIGN.

CARACTERÍSTICAS Y PRECIOS

	Código	Q Máximo	Potencia	Tensión	Intensidad	Velocidad	Protección	Eficiencia motor	Peso	PVP Horizontal	PVP Ver-tical
		m ³ /h	W	V/Hz	A	rpm	IP	%	Kg	€	€
RCE 04NAE	RCE 04NAE F6F7SC	400	2 x 83	230/50	2 x 0,75	3.200	54	49,00	37	ND	ND
	RCE 04NAE F6F6F8SC									ND	ND
	RCE 04NAE F6F7F9SC									ND	ND
RCE 06NAE	RCE 06NAE F6F7SC	600	2 x 169	230/50	2 x 1,35	4.120	54	56,00	41	3.759	ND
	RCE 06NAE F6F6F8SC									3.836	ND
	RCE 06NAE F6F7F9SC									3.839	ND
RCE 08NAE	RCE 08NAE F6F7SC	800	2 x 230	230/50	2 x 1,8	2.400	20	47,90	90	5.868	6.520
	RCE 08NAE F6F6F8SC									5.954	6.616
	RCE 08NAE F6F7F9SC									5.961	6.621
RCE 12NAE	RCE 12NAE F6F7SC	1.200	2 x 170	230/50	2 x 1,4	2.510	54	57,80	127	6.894	7.650
	RCE 12NAE F6F6F8SC									6.999	7.765
	RCE 12NAE F6F7F9SC									7.003	7.769
RCE 18NAE	RCE 18NAE F6F7SC	1.800	2 x 500	230/50	2 x 2,2	3.740	55	60,10	162	9.621	10.648
	RCE 18NAE F6F6F8SC									9.829	10.876
	RCE 18NAE F6F7F9SC									9.839	10.888
RCE 25NAE	RCE 25NAE F6F7SC	2.500	2 x 500	230/50	2 x 2,2	2.700	54	67,30	190	9.996	11.059
	RCE 25NAE F6F6F8SC									10.287	11.381
	RCE 25NAE F6F7F9SC									10.397	11.502
RCE 34NAE	RCE 34NAE F6F7SC	3.400	2 x 730	230/50	2 x 3,2	2640	55	65,30	240	12.484	13.798
	RCE 34NAE F6F6F8SC									12.777	14.119
	RCE 34NAE F6F7F9SC									12.787	14.132
RCE 42NAE	RCE 42NAE F6F7SC	4.200	2 x 750	230/50	2 x 3,3	1.700	55	65,80	285	14.871	16.424
	RCE 42NAE F6F6F8SC									15.164	16.743
	RCE 42NAE F6F7F9SC									15.174	16.757
RCE 55NAE	RCE 55NAE F6F7SC	5.500	2 x 1.320	400/50	2 x 2,1	2.060	55	62,70	303	15.711	17.347
	RCE 55NAE F6F6F8SC									15.988	17.653
	RCE 55NAE F6F7F9SC									16.004	17.671
RCE 68NAE	RCE 68NAE F6F7SC	6.800	2 x 2.250	400/50	2 x 3,5	2.800	54	63,90	331	16.435	18.143
	RCE 68NAE F6F6F8SC									16.712	18.448
	RCE 68NAE F6F7F9SC									16.729	18.467

La protección diferencial ha de tener una sensibilidad de 300 mA.

*Controles opcionales al final del capítulo.

ALTA EFICIENCIA

RECUPERACIÓN ALTA EFICIENCIA

	MODO	Aire Interior		Aire Exterior		Potencia Recuperada	Aportación Aire	Rendimiento
		° C	% HR	° C	% HR	Kw	° C	%
RCE 04NAE	❄	22	50	-8	90	1,5	18,3	89,9
	☀	22	50	31	63	0,4	22,9	87,7
RCE 06NAE	❄	22	50	-8	90	4,7	18,0	87,9
	☀	22	50	31	63	1,3	23,1	86,6
RCE 08NAE	❄	22	50	-8	90	7,5	17,9	86,4
	☀	22	50	31	63	2,0	23,5	83,1
RCE 12NAE	❄	22	50	-8	90	11,0	17,2	84,0
	☀	22	50	31	63	2,9	23,7	81,1
RCE 18NAE	❄	22	50	-8	90	16,5	17,2	84,1
	☀	22	50	31	63	4,4	23,8	80,5
RCE 25NAE	❄	22	50	-8	90	19,9	16,9	83,0
	☀	22	50	31	63	5,3	23,8	80,0
RCE 34NAE	❄	22	50	-8	90	27,5	17,2	84,1
	☀	22	50	31	63	7,3	23,7	80,9
RCE 42NAE	❄	22	50	-8	90	36,6	17,2	84,0
	☀	22	50	31	63	9,7	23,8	79,9
RCE 55NAE	❄	22	50	-8	90	45,3	17,0	83,2
	☀	22	50	31	63	11,9	23,9	78,5
RCE 68NAE	❄	22	50	-8	90	54,0	16,8	82,7
	☀	22	50	31	63	14,1	24,0	77,7

MEDIDAS FILTROS

	EXTRACCIÓN	IMPULSIÓN	
	Etapas	Etapas	Etapas
RCE 04NAE	220 x 300 x 48	220 x 300 x 48	220 x 300 x 48
RCE 06NAE	240 x 360 x 48	240 x 360 x 48	240 x 360 x 48
RCE 08NAE	275 x 593 x 48	275 x 593 x 48	275 x 593 x 48
RCE 12NAE	355 x 690 x 48	355 x 690 x 48	355 x 690 x 48
RCE 18NAE *	2 x 355 x 490 x 48	2 x 355 x 593 x 48	2 x 355 x 593 x 48
RCE 25NAE	593 x 883 x 97	593 x 883 x 97	593 x 883 x 97
RCE 34NAE	593 x 883 x 375	593 x 883 x 97	593 x 883 x 375
RCE 42NAE	593 x 883 x 375	593 x 883 x 97	593 x 883 x 525
RCE 55NAE	593 x 883 x 525	593 x 883 x 97	593 x 883 x 525
RCE 68NAE **	593 x 883 x 525	NA	593 x 883 x 525
	593 x 883 x 525	2 x 390 x 883 x 97	2 x 390 x 883 x 525

* 2 filtros en paralelo

** En caso de doble filtración en impulsión, 2 filtros en paralelo (2 x 390)

ALTA EFICIENCIA

MEDIDAS

	HORIZONTAL				VERTICAL			
	A	B	C	D	A	B	C	D
RCE 04NAE	265	700	900	150	ND	ND	ND	ND
RCE 06NAE	280	750	1.000	150	ND	ND	ND	ND
RCE 08NAE	400	1.300	1.450	250	1.300	400	1.450	250
RCE 12NAE	500	1.500	1.700	300	1.500	500	1.700	300
RCE 18NAE	500	1.800	1.900	300	1.800	500	1.900	300
RCE 25NAE	700	1.600	2.500	355	1.600	700	2.500	355
RCE 34NAE	800	1.800	2.600	400	1.800	800	2.600	400
RCE 42NAE	800	2.000	2.600	450	2.000	800	2.600	450
RCE 55NAE	800	2.100	2.900	500	2.100	800	2.900	500
RCE 68NAE	860	2.100	2.900	630	2.100	860	2.900	630

A: Alto

B: Ancho

C: Largo

D: Alto de la boca de salida o Ø de la boca de salida

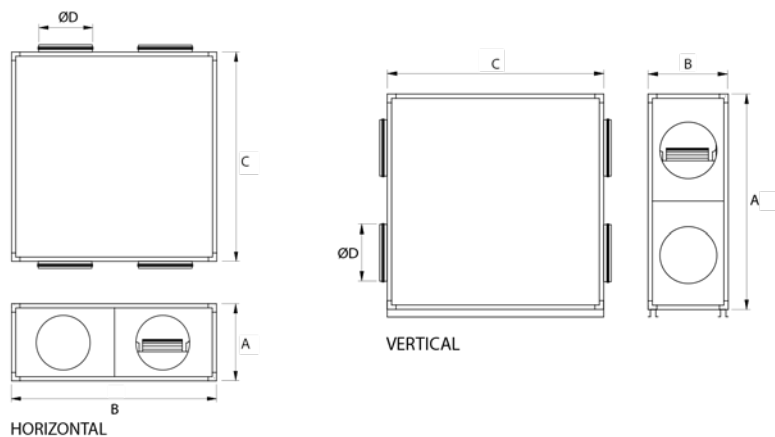

CURVAS CARACTERÍSTICAS

CAUDAL/PRESIÓN DISPONIBLE

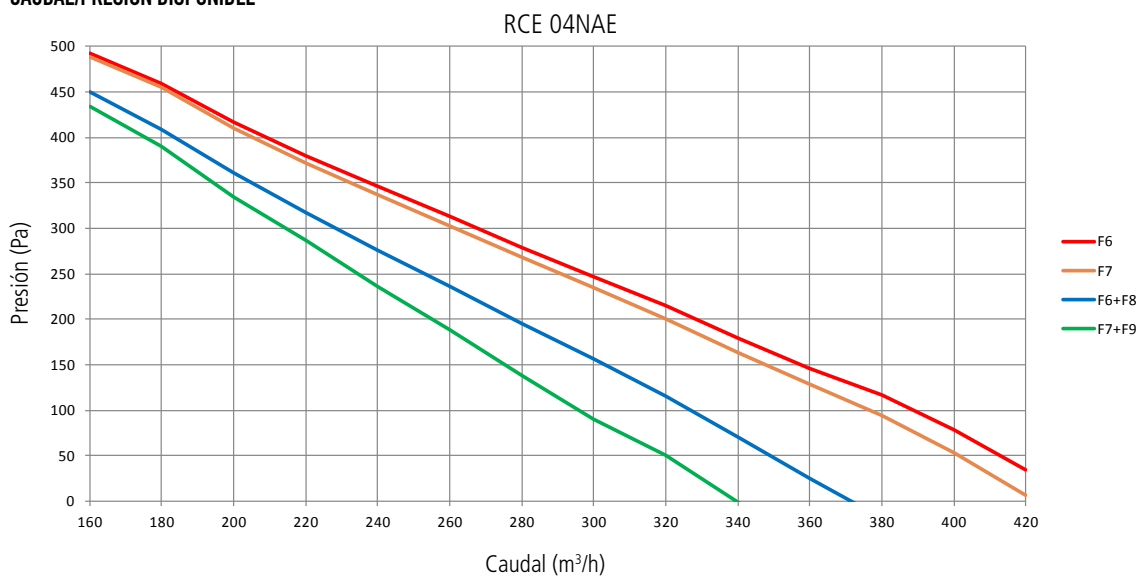

ALTA EFICIENCIA

CAUDAL/PRESIÓN DISPONIBLE

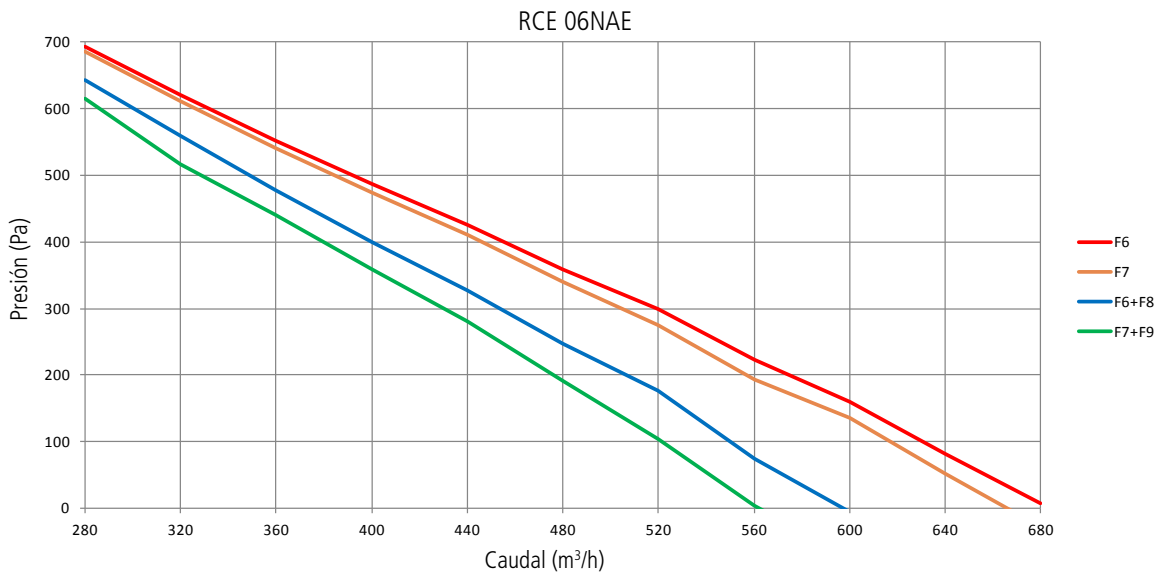

CAUDAL/PRESIÓN DISPONIBLE

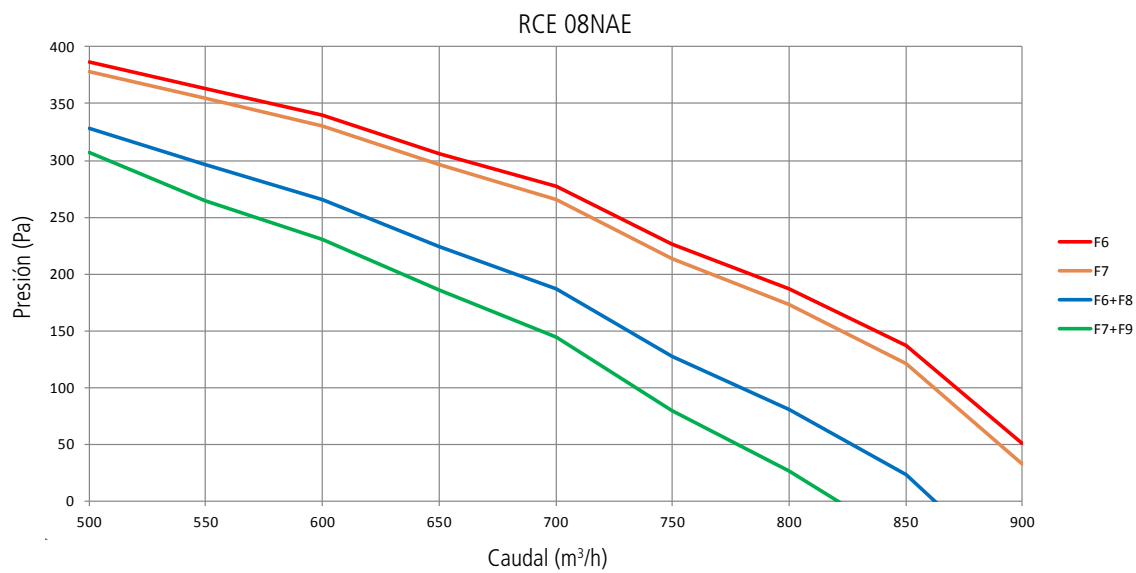

CAUDAL/PRESIÓN DISPONIBLE

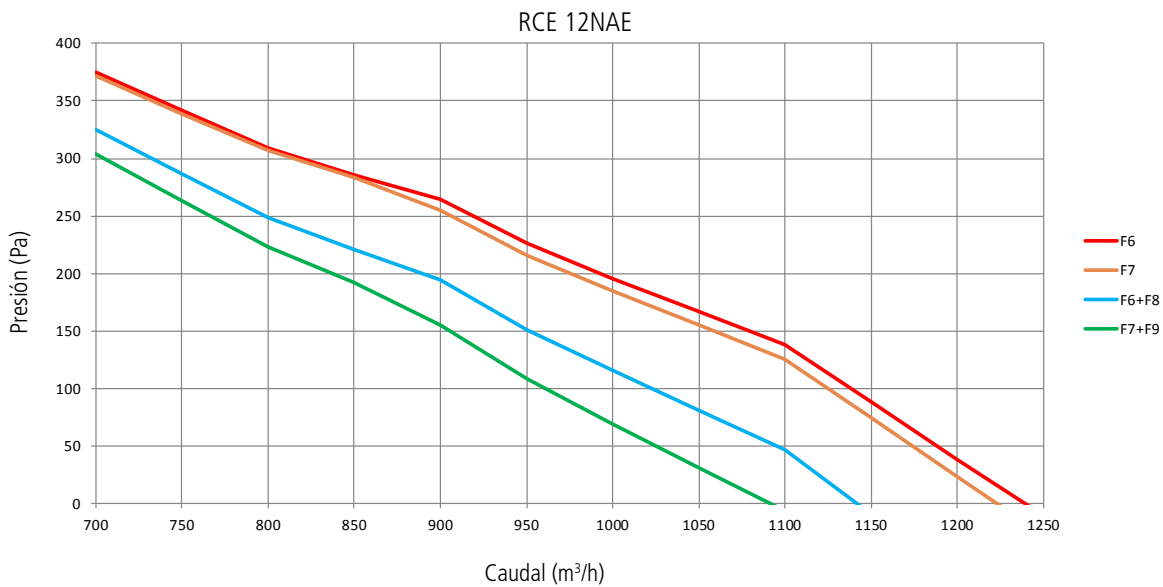

ALTA EFICIENCIA

CAUDAL/PRESIÓN DISPONIBLE

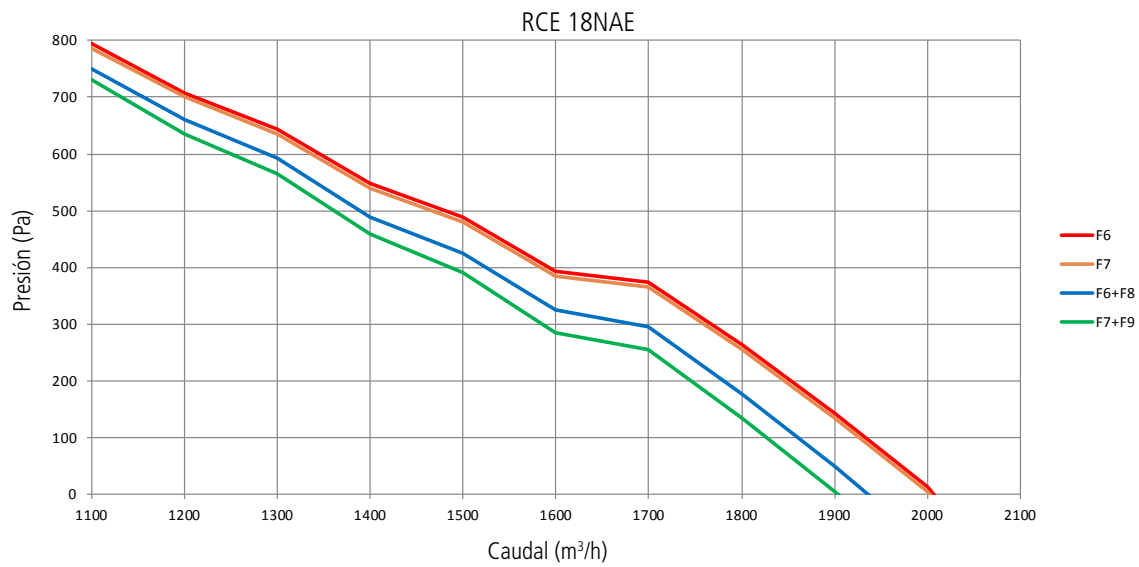

CAUDAL/PRESIÓN DISPONIBLE

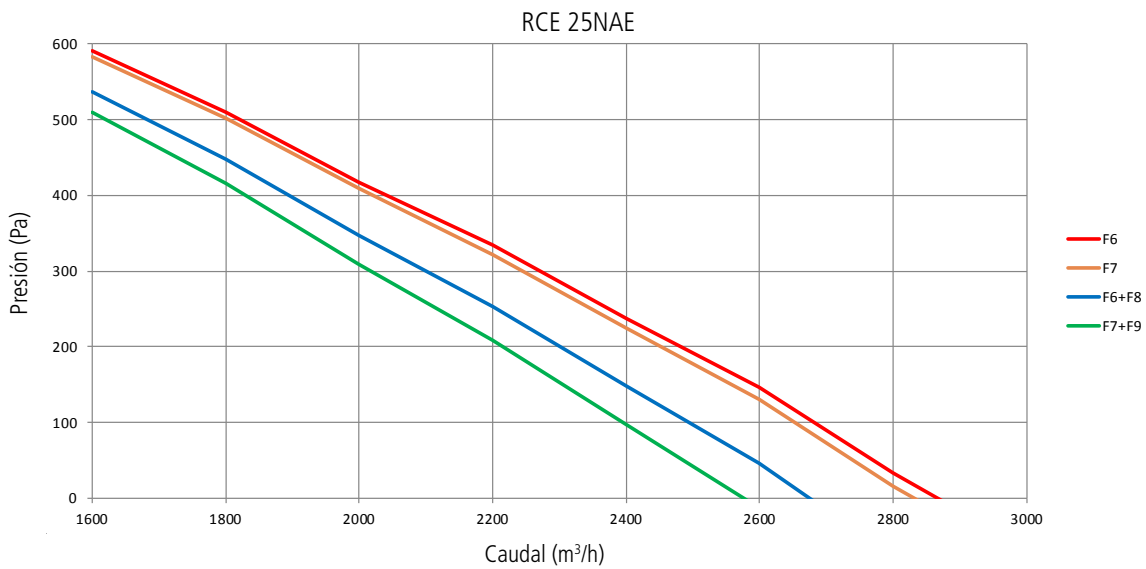

CAUDAL/PRESIÓN DISPONIBLE

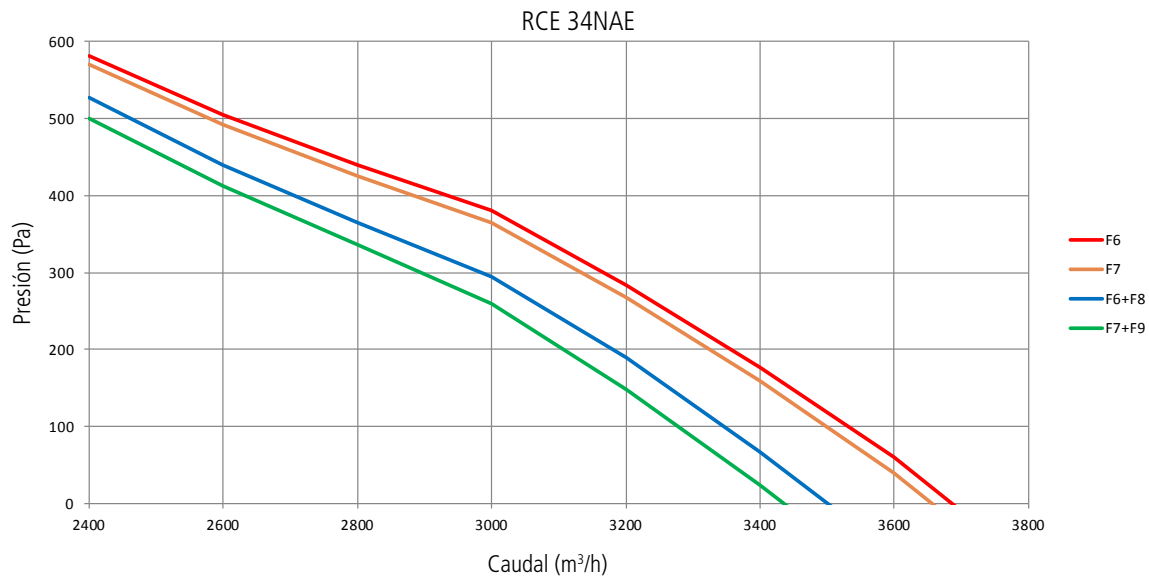

ALTA EFICIENCIA

CAUDAL/PRESIÓN DISPONIBLE

RCE 42NAE

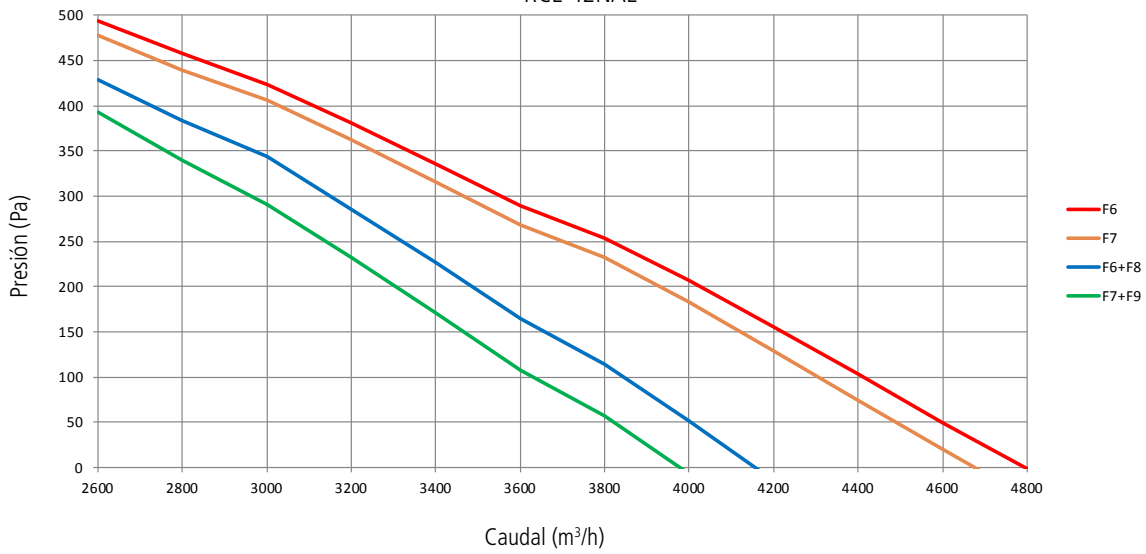

CAUDAL/PRESIÓN DISPONIBLE

RCE 55NAE

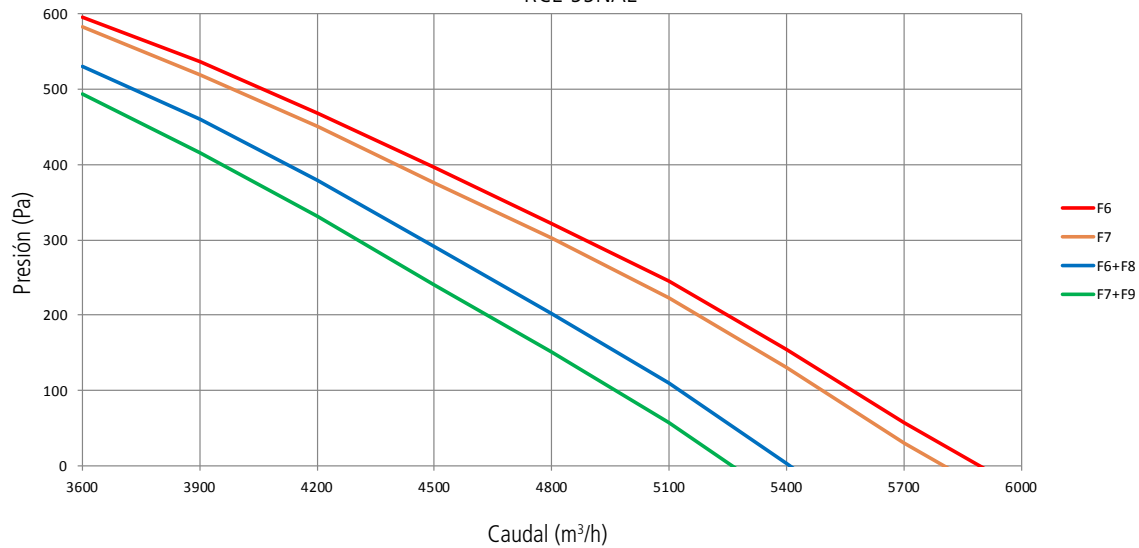

CAUDAL/PRESIÓN DISPONIBLE

RCE 68NAE

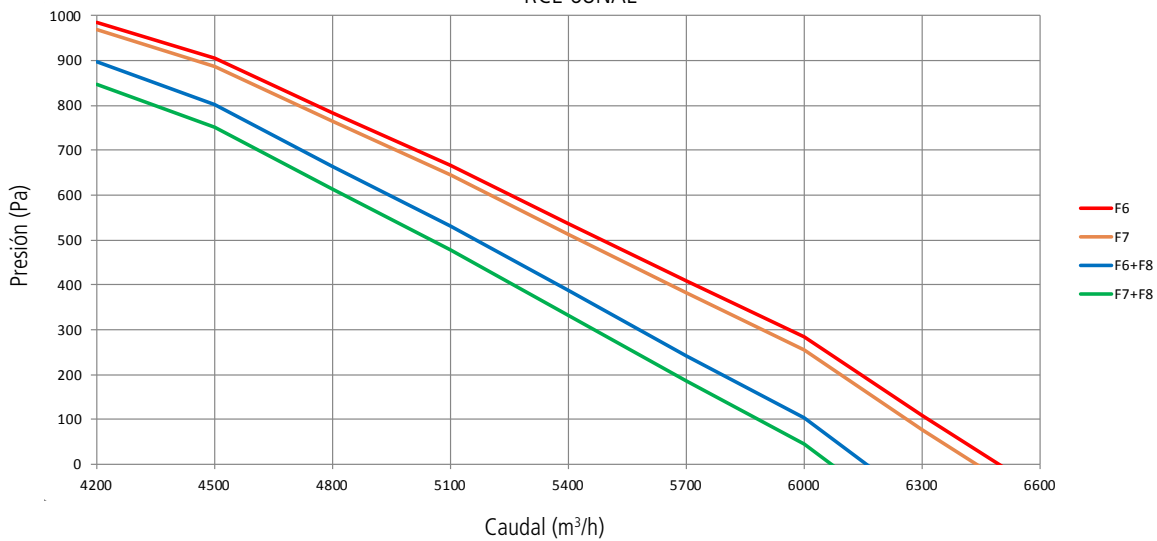

REPUESTOS FILTROS

ALTA EFICIENCIA

RECUPERADOR	FILTROS	MEDIDAS	CÓDIGO	PVP €
RCE 04NAE	F6	220 x 300 x 48	SMIF622030048	91
	F7		SMIF722030048	92
	F8		SMIF822030048	93
	F9		SMIF922030048	96
RCE 06NAE	F6	240 x 360 x 48	SMIF624036048	91
	F7		SMIF724036048	92
	F8		SMIF824036048	93
	F9		SMIF924036048	96
RCE 08NAE	F6	275x 593 x 48	SMIF627559348	100
	F7		SMIF727559348	101
	F8		SMIF827559348	102
	F9		SMIF927559348	104
RCE 12NAE	F6	355 x 690 x 48	SMIF635569048	123
	F7		SMIF735569048	124
	F8		SMIF835569048	125
	F9		SMIF935569048	130
RCE 18NAE	F6	355 x 490 x 48	SMIF635549048	123
	F7		SMIF735549048	104
	F8		SMIF835549048	106
	F9		SMIF935549048	109
	F6	355 x 593 x 48	SMIF635559348	116
	F7		SMIF735559348	124
	F8		SMIF835559348	125
	F9		SMIF935559348	130
RCE 25NAE	F6	593 x 883 x 97	SMIF659388397	290
	F7		SMIF759388397	292
	F8		SMIF859388397	300
	F9		SMIF959388397	311
RCE 34NAE	F6	593 x 883 x 97	SMIF659388397	290
	F7		SMIF759388397	292
	F6	593 x 883 x 375	D15F659388337515	186
	F7		D15F759388337515	188
	F8		D15F859388337515	193
	F9		D15F959388337515	200
RCE 42NAE	F7	593 x 883 x 525	D21F759388352515	218
	F8		D21F859388352515	232
	F9		D21F959388352515	240
	F6	593 x 883 x 97	SMIF659388397	290
	F7		SMIF759388397	292
	F6	593 x 883 x 375	D15F659388337515	186
	F7		D15F759388337515	188
RCE 55NAE	F6	593 x 883 x 97	SMIF659388397	290
	F7		SMIF759388397	292
	F6	593 x 883 x 525	D21F659388352515	198
	F7		D21F759388352515	218
	F8		D21F859388352515	232
	F9		D21F959388352515	241
RCE 68NAE	F6	593 x 883 x 525	D21F659388352515	198
	F7		D21F759388352515	218
	F8	390 x 883 x 525	D21F8390883525	232
	F9		D21F9390883525	241
	F6	390 x 883 x 97	SMIF639088397	290
	F7		SMIF739088397	292

OPCIONES

ALTA EFICIENCIA

	TEJADILLOS*				VISERAS**		BATERIAS***					
	HORIZONTAL		VERTICAL		CÓDIGO	PVP €	AGUA		AGUA FRÍA		ELÉCTRICAS	
	CÓDIGO	PVP €	CÓDIGO	PVP €			CÓDIGO	PVP €	CÓDIGO	PVP €	CÓDIGO	PVP €
RCE 04NAE	TEJRCE04AE	75	ND	ND	GPP150R	101	BAC05	896	BAF05	943	BEC4	656
RCE 06NAE	TEJRCE06AE	81	ND	ND	GPP150R	101	BAC05	896	BAF05	943	BEC4	656
RCE 08NAE	TEJRCE08AE	140	TEJRCE08V-AE	73	GPP250R	106	BAC05	896	BAF05	943	BEC4	656
RCE 12NAE	TEJRCE12AE	170	TEJRCE12V-AE	83	GPP300R	120	BAC10	951	BAF10	1.001	BEC6	667
RCE 18NAE	TEJRCE18AE	217	TEJRCE18V-AE	87	GPP300R	120	BAC15	1.262	BAF15	1.328	BEC9	707
RCE 25NAE	TEJRCE25AE	277	TEJRCE25V-AE	120	GPP355R	128	BAC22	1.317	BAF22	1.386	BEC9	707
RCE 34NAE	TEJRCE34AE	308	TEJRCE34V-AE	156	GPP400R	153	BAC30	1.792	BAF30	1.886	BEC12	753
RCE 42NAE	TEJRCE42AE	329	TEJRCE42V-AE	160	GPP450R	164	BAC40	2.354	BAF40	2.478	BEC15	1.047
RCE 55NAE	TEJRCE55AE	379	TEJRCE55V-AE	186	GPP500R	169	BAC50	2.852	BAF50	3.002	BEC17	1.075
RCE 68NAE	TEJRCE68AE	381	TEJRCE68V-AE	193	GPP630R	227	BAC60	3.059	BAF60	3.220	BEC20	1.098

* Los tejadillos se envían instalados para envíos de recuperadores unitarios. En caso de envío de varios recuperadores, estos se enviarán remontados para optimizar el transporte, enviándose los tejadillos desmontados.

** Viseras con la boca para acople directo al recuperador.

*** Baterías aproximadas. Se requiere realizar un cálculo térmico de cada instalación para la correcta selección de la batería.

CONTROLES Y ACCESORIOS



		BKTNK	BKSPRESION	BKS154D-CO2	BKS151W-CO2	BKTX150
		Control para recuperadores (3 hilos)	Sonda de presión diferencial	Sonda de CO ² para conducto	Sonda de CO ² de ambiente	Controlador de baterías eléctricas por etapas
Control manual de velocidad de los ventiladores On/Off		✓				
Control automático de ventiladores	Por caudal	✓				
	Por presión		✓			
	Por CO ²			✓	✓	
Marcha / paro remoto		✓				
Programación horaria diaria con 3 periodos de marcha		✓				
Gestión de la compuerta de free cooling y free heating mediante 3 sondas de temperatura (incluidas)		✓				
Sistema de detección filtros sucios con señal luminosa en el display		✓				
Reducción de velocidad de los ventiladores en caso de temperatura demasiado baja o alta en el exterior		✓				
Posibilidad de limitar la velocidad máxima del recuperador		✓				
Gestión de válvula todo/nada o proporcional		✓				
Gestión de baterías eléctricas (no incluye accesorio: contactores, válvulas...)						✓
Conexión MODBUS integrable en sistemas BMS		✓				
Opción WIFI (IoT)	NUEVO	Opcional				

CONTROL		€
BKTNK	Control para recuperadores (3 hilos)	551
ACCESORIOS		€
BKS154D-CO2	Sonda de CO ₂ para conducto con salida 0-10 V	590
BKS151W-CO2	Sonda de CO ₂ de ambiente con salida 0-10 V	534
BKSPRESION250	Sonda de presión diferencial de rango 0-250 Pa	305
BKSPRESION500	Sonda de presión diferencial de rango 0-500 Pa	305
BKSPRESION1000	Sonda de presión diferencial de rango 0-1000 Pa	305
BKTX150	Regulador de potencia en resistencias eléctricas por etapas	241

		Q NOMINAL 400 m³/h								
RCE - 04- N-AE	Condiciones de funcionamiento	Banda	63 Hz	125Hz	250 Hz	500 Hz	1000 Hz	2000 Hz	4000 Hz	Total
		50%	9,6	19,1	28,1	31,1	29,6	30,1	20,9	36,1
		75%	12,4	25,9	35,1	41	39,9	40,8	34,5	46,2
		100%	15,4	28,9	38	44,5	43,7	44,7	39	49,9

		Q NOMINAL 600 m³/h								
RCE - 06- N-AE	Condiciones de funcionamiento	Banda	63 Hz	125Hz	250 Hz	500 Hz	1000 Hz	2000 Hz	4000 Hz	Total
		50%	10	23,4	30,5	34,2	30,2	31,5	21,4	38,4
		75%	15,2	27,1	40,1	43,1	40,2	41,2	34,9	48,2
		100%	20,1	32,4	44,5	47,1	44,9	45,3	40,1	51,2

		Q NOMINAL 800 m³/h								
RCE - 08- N-AE	Condiciones de funcionamiento	Banda	63 Hz	125Hz	250 Hz	500 Hz	1000 Hz	2000 Hz	4000 Hz	Total
		50%	14,1	21,3	27,6	30,6	38,9	38	32,4	≤ 42,6
		75%	19	28	32,6	38,2	45,6	45	41,9	49,9
		100%	21,8	30,4	34,6	41	47,9	47,7	45,3	52,6

		Q NOMINAL 1.200 m³/h								
RCE - 12- N-AE	Condiciones de funcionamiento	Banda	63 Hz	125Hz	250 Hz	500 Hz	1000 Hz	2000 Hz	4000 Hz	Total
		50%	13,7	31,2	33,4	35,1	30,9	32,3	21,4	≤ 39,9
		75%	18,4	30,4	45,6	45,5	40,4	42,1	35,3	50,2
		100%	23,7	35,7	49	50,7	46,4	47,3	41,6	55,1

		Q NOMINAL 1.800 m³/h								
RCE - 18- N-AE	Condiciones de funcionamiento	Banda	63 Hz	125Hz	250 Hz	500 Hz	1000 Hz	2000 Hz	4000 Hz	Total
		50%	19,9	33,6	37,4	38,1	38,1	39,7	37,3	45,6
		75%	30	43,5	47,7	51	51,8	52,8	49,9	58,3
		100%	35,1	48,5	52,6	60,2	58,9	60,1	57,7	65,9

		Q NOMINAL 2.500 m³/h								
RCE - 25- N-AE	Condiciones de funcionamiento	Banda	63 Hz	125Hz	250 Hz	500 Hz	1000 Hz	2000 Hz	4000 Hz	Total
		50%	17,2	33,6	29,3	31,2	30,45	26,7	16,5	≤ 37,9
		75%	23,8	36,1	46,3	44,3	41,4	39,2	28,9	49,9
		100%	29	39,9	49	50	47,9	45,7	35,4	54,6

		Q NOMINAL 3.400 m³/h								
RCE - 34- N-AE	Condiciones de funcionamiento	Banda	63 Hz	125Hz	250 Hz	500 Hz	1000 Hz	2000 Hz	4000 Hz	Total
		50%	21	39,7	38,4	36,2	37,6	31,3	26,5	44,5
		75%	30,5	42,1	51,7	49,1	50,7	46	41,2	56,2
		100%	37,1	45,6	60,3	55,2	57,8	53,7	49	63,7

		Q NOMINAL 4.200 m³/h								
RCE - 42- N-AE	Condiciones de funcionamiento	Banda	63 Hz	125Hz	250 Hz	500 Hz	1000 Hz	2000 Hz	4000 Hz	Total
		50%	15,7	25,3	24	24,7	28,1	22,6	12,3	≤ 32,5
		75%	20,7	37,3	29,6	33,5	35	27	17,8	≤ 40,9
		100%	25,6	39,2	36,1	39,9	41,1	33,1	24,2	45,7

		Q NOMINAL 5.200 m³/h								
RCE - 55- N-AE	Condiciones de funcionamiento	Banda	63 Hz	125Hz	250 Hz	500 Hz	1000 Hz	2000 Hz	4000 Hz	Total
		50%	20,5	39,5	38,2	35,9	37,4	31	26,4	44,1
		75%	30,1	41,7	51,2	48,7	50,2	45,5	40,8	55,7
		100%	36,7	45,1	59,8	54,7	57,4	53,1	48,2	63,1

		Q NOMINAL 6.800 m³/h								
RCE - 68- N-AE	Condiciones de funcionamiento	Banda	63 Hz	125Hz	250 Hz	500 Hz	1000 Hz	2000 Hz	4000 Hz	Total
		50%	29,5	40	46,4	48,4	50,7	49,1	45,4	55,6
		75%	43,2	43,6	53,9	58,1	60,2	59,3	56,1	65,3
		100%	52,9	53,7	63,9	70,8	70,9	69,5	65,3	76

- Nivel de presión sonora, en dB(A), medida en campo libre, a 3 metros de distancia en salida de aire.

- En función de las condiciones de instalación, según el cerramiento, como los materiales utilizados en paredes y techos, los niveles de presión sonora reales pueden ser distintos a los indicados en la tabla.

Recuperadores Rotativos R



Con el objetivo de reducir el consumo energético global y en búsqueda de una mayor salubridad de los espacios nace nuestra gama R de recuperadores de energía.

Esta gama tiene aplicación en edificios donde es necesaria la **renovación constante del aire** como pueden ser oficinas, colegios, tiendas, etc. Para ello, es necesaria la aportación de aire exterior y la extracción del aire del interior y así lograr unas adecuadas condiciones de **salubridad** y conseguir una correcta renovación del aire.

La gama R está formada por intercambiadores **rotativos** (Eficiencia 80%), que sumado a la tecnología **EC** de sus ventiladores, permiten obtener un equipo **eficiente** a la vez que **compacto**.

La gama presenta una amplia variedad de **opcionales** que permiten dar una solución integral y garantizar el confort del usuario final, al mismo tiempo que logra adaptarse a **todo tipo de instalaciones**.

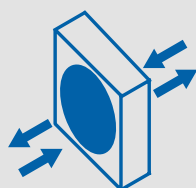

Intercambiador Rotativo



Eficiencia energética Tecnología EC

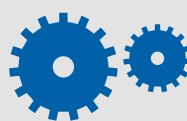

Autonomía, flexibilidad y confort



Control integrado adaptable

Recuperadores Rotativos R

La gama R, está integrada por varios modelos, con caudales de aire hasta 10.000 m³/h, con intercambiador rotativo. La disposición de los equipos es vertical, con opción de configurar las tomas en los frontales (TF) o en la parte superior (TS).

CARACTERÍSTICAS CONSTRUCTIVAS

- Estructura del equipo a base de perfiles de aluminio cerrado extruido unidos mediante escuadras.
- Envoltorio construido con paneles de espesor 25 mm, en los modelos R - 1000 a 6000. Paneles de espesor 50 mm en los modelos R - 7000 a 10000.
- En chapa galvanizada tanto exterior como interior y aislamiento de lana de roca de densidad 30 kg/m³.
- Si el equipo es para montaje interior, los paneles serán de chapa galvanizada y si es para intemperie serán de chapa plastificada gris con tejadillo cubriendo todo el perímetro del equipo.
- Para su instalación, todos los equipos van montados sobre base UPF para la sustentación del mismo mediante varilla o asentado en bancada con amortiguadores.
- Disposición vertical.
- Intercambiadores de Rotativos de Alta Eficiencia (80%), de acuerdo con actual normativa ECODESIGN reglamento nº 1253/2014.
- Ventiladores con Motor EC de Alta Eficiencia, señal 0-10V.
- Compuerta de By-Pass.
- Temperatura Exterior y Retorno para la realización de Freecooling / Freeheating
- Filtraje según normativa RITE. Habitualmente de manera estándar, según IDA2.
- Secciones Registrables para limpieza y cambio de filtros y ventiladores.
- Presostato Diferencial para medición de la saturación de filtros.
- Conexiones rectangulares de Entrada y Salida de aire.
- Cuadro Eléctrico de Control con dos modalidades de funcionamiento Automático o Manual.
- Controlador en sala o enclaustrado en equipo.

OPCIONALES

- Control adaptable o configurable a requerimiento de la instalación.
- Sondas de CO₂ para instalación en conducto o en pared.
- Sondas en ventiladores para presión constante.
- Posibilidad de instalación a intemperie.
- Viseras de protección.
- Filtros HEPA o de carbón activo.
- Baterías de agua de Calor.
- Baterías Eléctricas.

Codificación de producto:

	R	-	2000	-	TF	-	IZQ	-	INT	-	BS	-	Opcional
Serie	R												
Tamaño			2000 3000 5000 6000 8000 10000										
Versión					TF = Tomas frontales TS = Tomas superiores								
Configuración							IZQ = Registros y conexiones en el lado izquierdo (Referencia Impulsión de frente) DER = Registros y conexiones en el lado derecho (Referencia Impulsión de frente)						
Acabado									INT = Acabado para interior EXT = Acabado para intemperie (Tejadillo) VIS = Viseras				
Control													
Opcionales													BC = Batería de Calor BE = Batería Eléctrica SCA = Sonda de calidad de aire CO ₂ SCC = Sondas control de caudal (2) FA = Filtros Absolutos (HEPA)

Recuperadores Rotativos R



CONFIGURACIONES

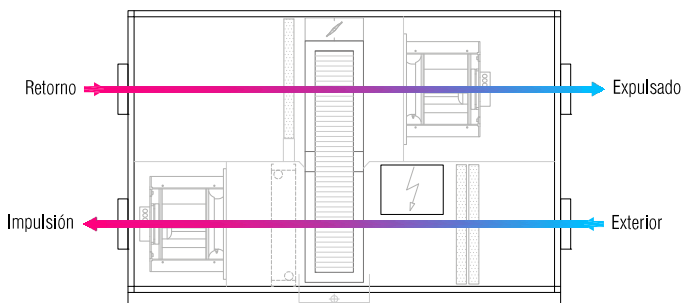

TOMAS FRONTALES - TF

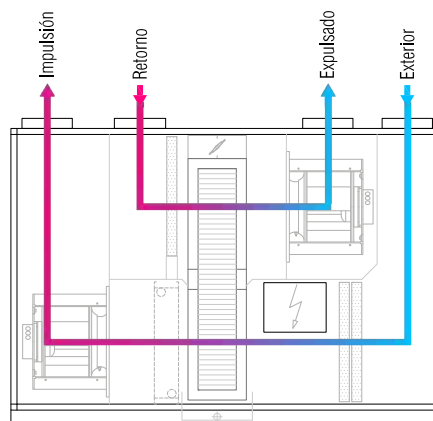

TOMAS SUPERIORES - TS

El suministro de los equipos se realizará en la versión de Tomas Frontales o de Tomas Superiores, teniendo el cliente la posibilidad de elegir el lado de registros y conexiones en función de la ubicación final del recuperador.

CONTROL R

CONTROL R			
MODELO	BS	MS	PS
2000 / 3000	DE SERIE	+ 133 €	+ 558 €
5000 / 6000 / 8000 / 10000		+ 225 €	+ 667 €

Regulación conjunta de ventiladores	Manual (Pulsadores)	✓	✓	✓
	Automática (Sonda CO ₂) *	✓	✓	✓
	Automática (Sondas presión diferencial) *	-	-	✓
Control TODO/NADA de compuerta bypass para Freecooling		✓	✓	✓
Lectura de sondas de T° de Retorno y Aire Exterior		✓	✓	✓
Lectura de sondas de T° de Impulsión		-	-	✓
Alarma conjunta de filtros sucios		✓	✓	-
Alarma independiente de filtros sucios (Extracción e Impulsión)		-	-	✓
Alarma de térmicos de ventiladores (Extracción e Impulsión)		-	-	✓
Alarma de sondas		-	-	✓
ModBus RTU (RS485)		✓	✓	✓
Programación horaria		✓	✓	✓
Controlador enclaustrado en equipo		✓	-	-
Mando de control en sala		-	✓	✓
Batería de sólo calor TODO/NADA		-	✓	-
Regulación 0-10 V. proporcional para batería de calor		-	-	✓
Regulación 0-10 V. proporcional para batería de frío / frío-calor		-	✓	✓
Regulación TODO/NADA batería antiescarcha		-	-	✓

* Opcionales no incluidos.

Recuperadores Rotativos R

DATOS TÉCNICOS

GAMA R									
VERSIÓN / MODELO	Caudal de Aire m ³ /h	Potencia Recuperador		Potencia Absorbida kW	Corriente Absorbida A	Bocas mm	Pesos kg	Dimensiones Ancho x Fondo x Altura mm	Tarifas Gama Básica €/ Ud.
		Invierno kW	Verano kW						
2000	2000	20,4	7,20	0,86	3,78	200 x 550	210	1700 x 860 x 1075	14.892
3000	3000	30,9	10,9	1,50	6,62	200 x 700	279	1700 x 1060 x 1280	17.078
5000	5000	51,1	17,9	4,72	7,28	250 x 900	448	2150 x 1260 x 1480	24.553
6000	6000	61,2	21,5	4,90	7,50	250 x 1000	479	2150 x 1360 x 1580	25.198
8000	8000	80,7	28,4	4,67	7,18	300 x 1200	597	2415 x 1550 x 1770	32.222
10000	10000	101	39	6,93	10,54	350 x 1300	759	2750 x 1700 x 1920	37.353

* Eficiencia según ErP2018 80 %

SUPLEMENTOS Y OPCIONALES

SUPLEMENTOS ACABADO						
MODELO	2000	3000	5000	6000	8000	10000
Acabado para intemperie (Tejadillo)	105 €	205 €	302 €	325 €	418 €	513 €

SUPLEMENTOS CUADRO DE CONTROL	
Sondas calidad de aire CO ₂	770 €
Sondas (2) de presión diferencial (Sin lectura de ModBus)	1.648 €

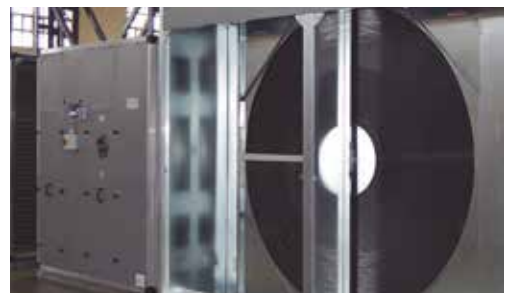

DATOS TÉCNICOS

MODELO		2000
Caudal de Aire	m ³ /h	2000
Presión Estática Disponible nominal en Impulsión (F6 + F8)	Pa	230
Presión Estática Disponible nominal en Expulsión (F6)	Pa	300
Eficiencia Recuperador según ErP2018	%	> 80

Condiciones Cálculo		Invierno	Verano
Potencia total Recuperador	kW	20,4	7,20
Potencia sensible Recuperador	kW	14,5	7,20
Condiciones cálculo Aire Exterior	°C / % Hr.	- 5 / 80	35 / 45
Condiciones cálculo Aire Expulsado	°C / % Hr.	22 / 55	22 / 50
Temperatura Aire Impulsado	°C / % Hr.	16,6 / 47,6	24,6 / 81,8

Datos eléctricos motor		V/F/Hz	230 / 1 / 50
Corriente Absorbida	A		3,78
Potencia Absorbida	kW		0,86
Potencia Nominal	kW		1,00
Consumo Máximo	A		4,5

Datos eléctricos recuperador		V/F/Hz	230 / 1 / 50
Potencia Nominal	kW		0,04
Consumo Máximo	A		0,39

Niveles Sonoros		63 Hz	125 Hz	250 Hz	500 Hz	1000 Hz	2000 Hz	4000 Hz	8000 Hz	dB(A)
Potencia Sonora Ventilador ¹	dB(A)	47	49	65	67	74	70	66	62	77
Atenuación Estructura	dB(A)	-2	-6	-14	-16	-15	-12	-13	-15	-13
Potencia Sonora Unidad ¹	dB(A)	45	43	51	51	59	58	53	47	64
Presión Sonora ²	dB(A)	36	34	42	42	50	49	44	38	55

- (1) Potencia sonora tomada en campo abierto a descarga y aspiración libre a 1 metro de distancia.
- (2) Presión sonora en ambiente con 0,5 s de tiempo de reverberación, en sala de 110 m³ de volumen, a 2 m de distancia y factor de direccionalidad Q=2.

CURVA DE FUNCIONAMIENTO

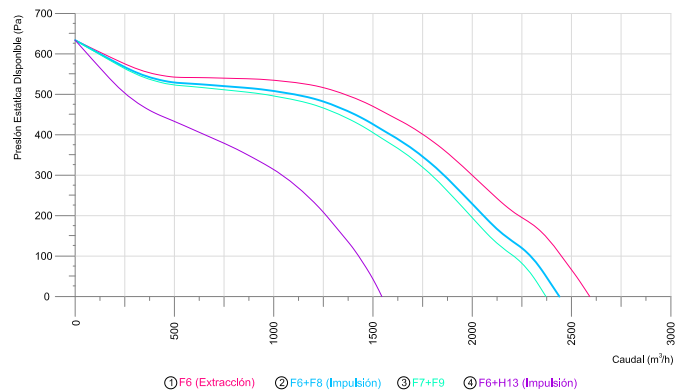

DIMENSIONES GENERALES

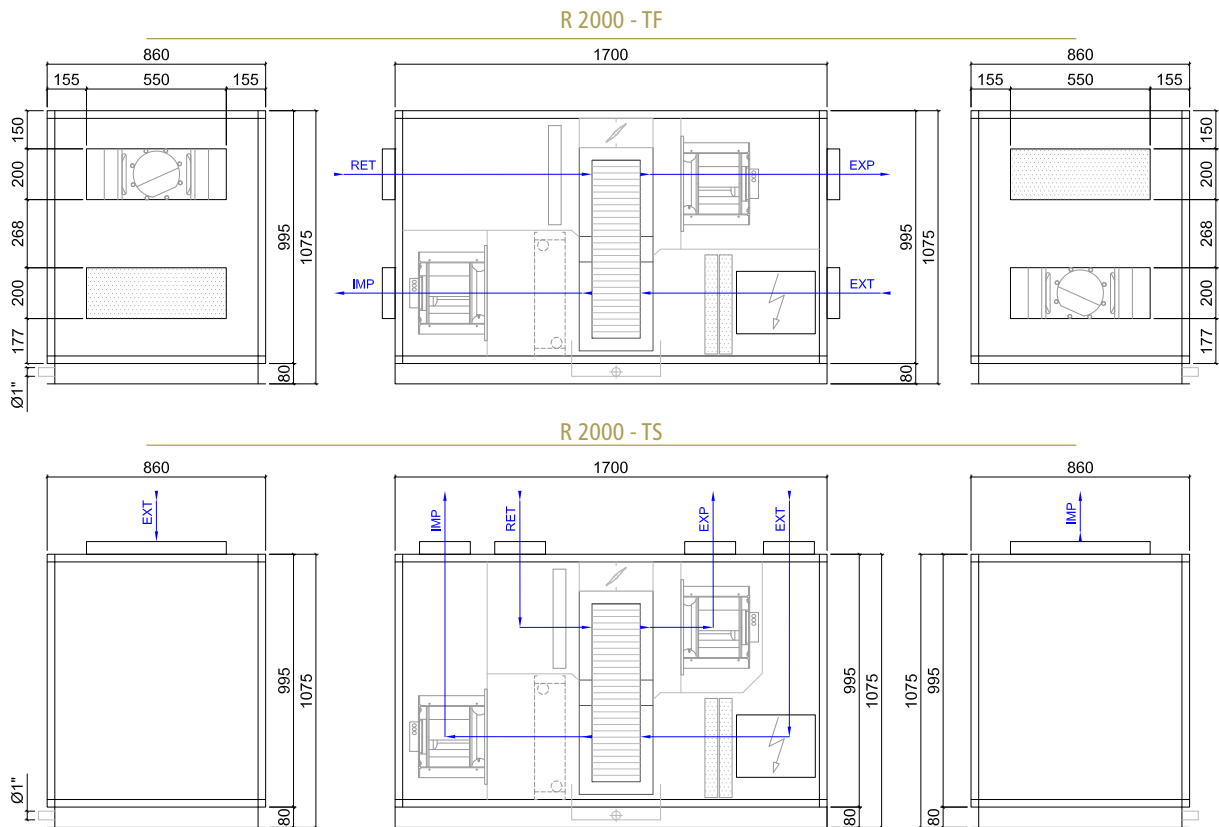

• Cotas en mm

DATOS TÉCNICOS

MODELO		3000
Caudal de Aire	m³/h	3000
Presión Estática Disponible nominal en Impulsión (F6 + F8)	Pa	235
Presión Estática Disponible nominal en Expulsión (F6)	Pa	315
Eficiencia Recuperador según ErP2018	%	> 80

Condiciones Cálculo

		Invierno	Verano
Potencia total Recuperador	kW	30,9	10,9
Potencia sensible Recuperador	kW	22,0	10,8
Condiciones cálculo Aire Exterior	°C / % Hr.	- 5 / 80	35 / 45
Condiciones cálculo Aire Expulsado	°C / % Hr.	22 / 55	22 / 50
Temperatura Aire Impulsado	°C / % Hr.	16,8 / 47,4	24,5 / 82,3

Datos eléctricos motor

	V/F/Hz	230 / 1 / 50
Corriente Absorbida	A	6,62
Potencia Absorbida	kW	1,50
Potencia Nominal	kW	1,56
Consumo Máximo	A	6,90

Datos eléctricos recuperador

	V/F/Hz	230 / 1 / 50
Potencia Nominal	kW	0,04
Consumo Máximo	A	0,39

CURVA DE FUNCIONAMIENTO

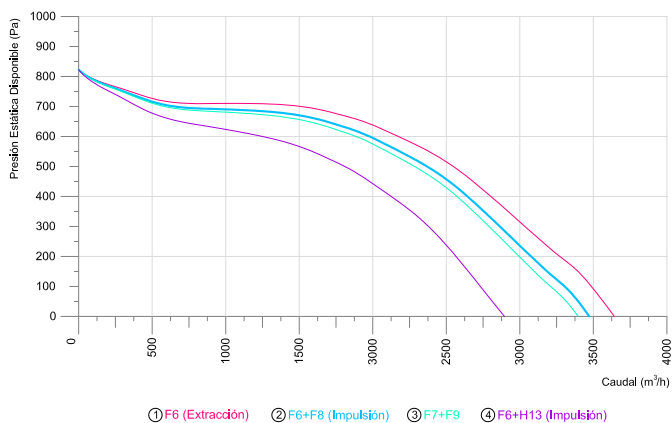

Niveles Sonoros

		63 Hz	125 Hz	250 Hz	500 Hz	1000 Hz	2000 Hz	4000 Hz	8000 Hz	dB(A)
Potencia Sonora Ventilador ¹	dB(A)	48	54	71	72	77	73	68	69	80
Atenuación Estructura	dB(A)	-2	-6	-14	-16	-15	-12	-13	-15	-13
Potencia Sonora Unidad ¹	dB(A)	46	48	57	56	62	61	55	54	67
Presión Sonora ²	dB(A)	37	39	48	47	53	52	46	45	58

- (1) Potencia sonora tomada en campo abierto a descarga y aspiración libre a 1 metro de distancia.
- (2) Presión sonora en ambiente con 0,5 s de tiempo de reverberación, en sala de 110 m3 de volumen, a 2 m de distancia y factor de direccionalidad Q=2.

DIMENSIONES GENERALES

R 3000 - TF

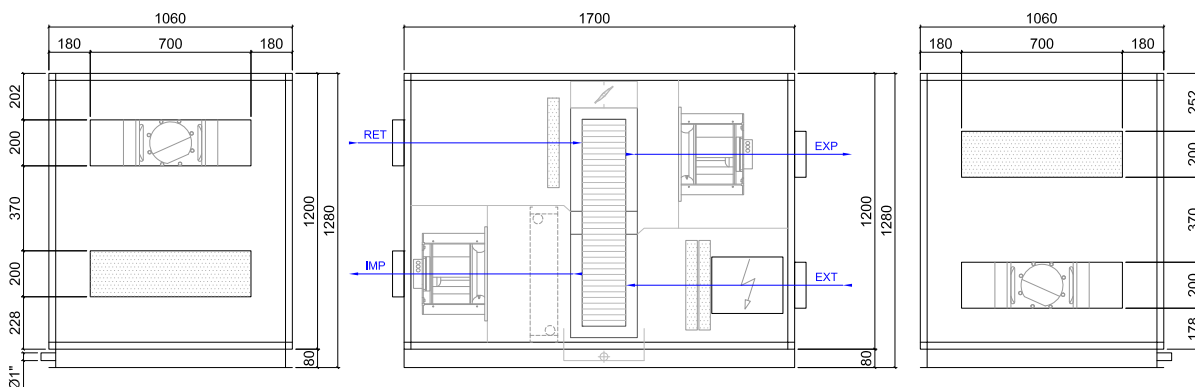

R 3000 - TS

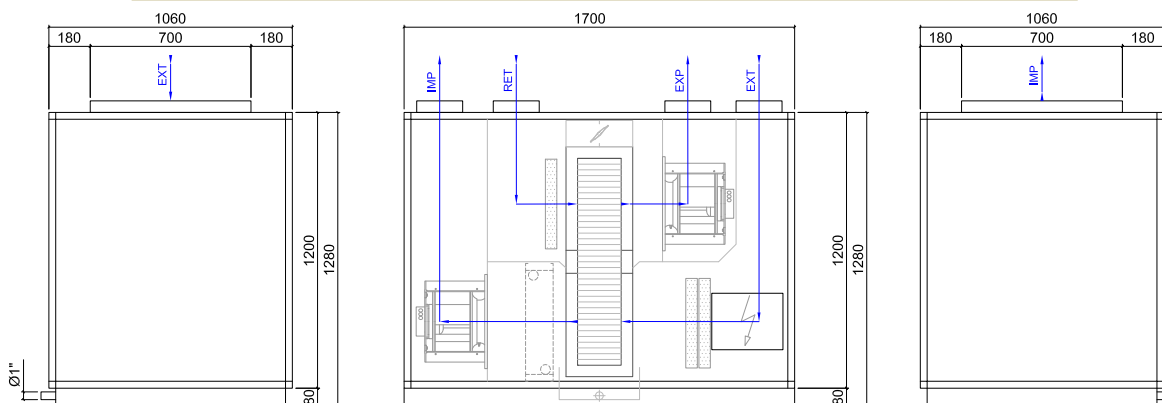

• Cotas en mm

DATOS TÉCNICOS

MODELO		5000
Caudal de Aire	m ³ /h	5000
Presión Estática Disponible nominal en Impulsión (F6 + F8)	Pa	815
Presión Estática Disponible nominal en Expulsión (F6)	Pa	880
Eficiencia Recuperador según ErP2018	%	80

Condiciones Cálculo		Invierno	Verano
Potencia total Recuperador	kW	51,1	17,9
Potencia sensible Recuperador	kW	36,3	17,9
Condiciones cálculo Aire Exterior	°C / % Hr.	- 5 / 80	35 / 45
Condiciones cálculo Aire Expulsado	°C / % Hr.	22 / 55	22 / 50
Temperatura Aire Impulsado	°C / % Hr.	16,6 / 47,6	24,6 / 81,8

Datos eléctricos motor		V/F/Hz	400 / III / 50
	P.E.D.	Máxima	Ref.200 Pa
Corriente Absorbida	A	7,28	3,33
Potencia Absorbida	kW	4,72	2,03
Potencia Nominal	kW	5,00	
Consumo Máximo	A	7,60	

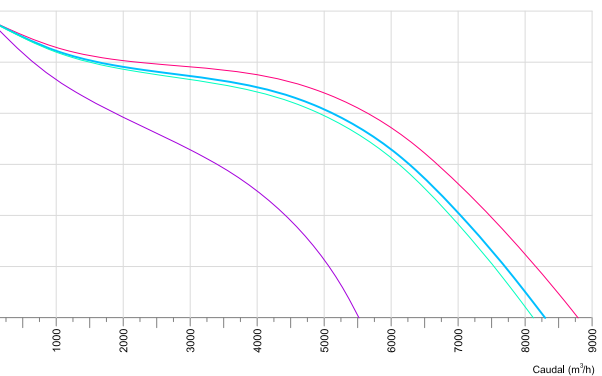

① F6 (Extracción) ② F6+F8 (Impulsión) ③ F7+F9 ④ F6+H13 (Impulsión)

Datos eléctricos recuperador		V/F/Hz	400 / III / 50
Potencia Nominal	kW	0,04	
Consumo Máximo	A	0,21	

Niveles Sonoros (P.E.D. Ref. 200 Pa / Máxima)		63 Hz	125 Hz	250 Hz	500 Hz	1000 Hz	2000 Hz	4000 Hz	8000 Hz	dB(A)
Potencia Sonora Ventilador ¹	dB(A)	44 / 49	65 / 68	66 / 80	74 / 80	74 / 81	71 / 79	66 / 74	62 / 67	79 / 86
Atenuación Estructura	dB(A)	-2	-6	-14	-16	-15	-12	-13	-15	-13
Potencia Sonora Unidad ¹	dB(A)	42 / 47	59 / 62	52 / 66	58 / 64	59 / 66	59 / 67	53 / 61	47 / 52	66 / 73
Presión Sonora ²	dB(A)	33 / 38	50 / 53	43 / 57	49 / 55	50 / 57	50 / 58	44 / 52	38 / 43	57 / 64

- (1) Potencia sonora tomada en campo abierto a descarga y aspiración libre a 1 metro de distancia.
- (2) Presión sonora en ambiente con 0,5 s de tiempo de reverberación, en sala de 110 m³ de volumen, a 2 m de distancia y factor de direccionalidad Q=2.

DIMENSIONES GENERALES

R 5000 - TF

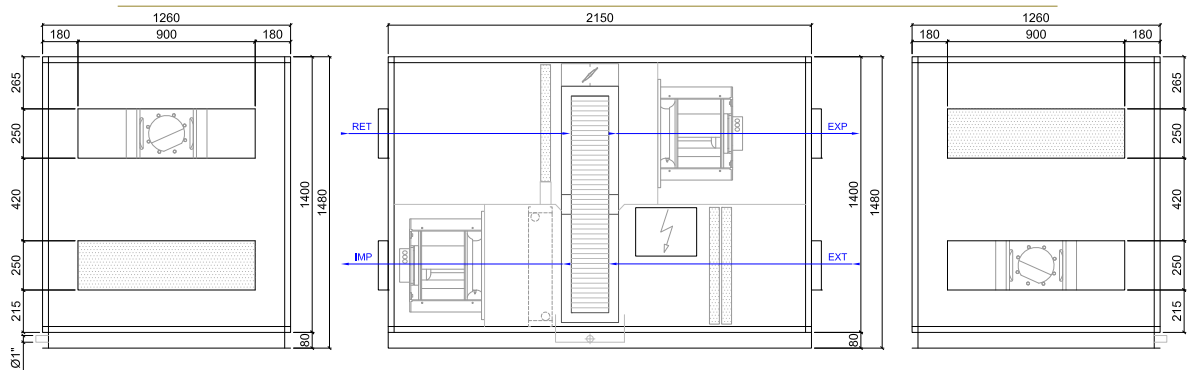

R 5000 - TS

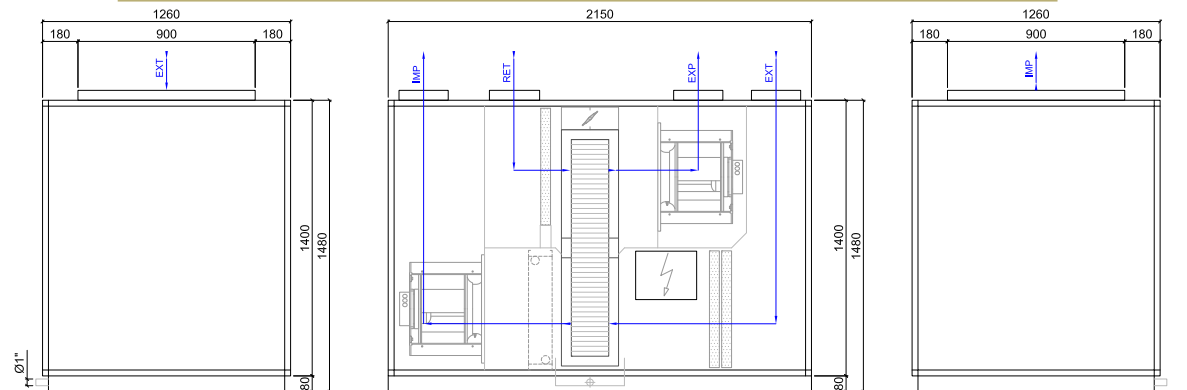

• Cotas en mm

DATOS TÉCNICOS

MODELO		6000
Caudal de Aire	m ³ /h	6000
Presión Estática Disponible nominal en Impulsión (F6 + F8)	Pa	650
Presión Estática Disponible nominal en Expulsión (F6)	Pa	750
Eficiencia Recuperador según ErP2018	%	> 80

Condiciones Cálculo		Invierno	Verano
Potencia total Recuperador	kW	61,2	21,5
Potencia sensible Recuperador	kW	43,6	21,5
Condiciones cálculo Aire Exterior	°C / % Hr.	- 5 / 80	35 / 45
Condiciones cálculo Aire Expulsado	°C / % Hr.	22 / 55	22 / 50
Temperatura Aire Impulsado	°C / % Hr.	16,6 / 47,6	24,6 / 81,8

Datos eléctricos motor			
	V/F/Hz	400 / III / 50	
	P.E.D.	Máxima	Ref.200 Pa
Corriente Absorbida	A	7,50	4,14
Potencia Absorbida	kW	4,90	2,61
Potencia Nominal	kW	5,00	
Consumo Máximo	A	7,60	

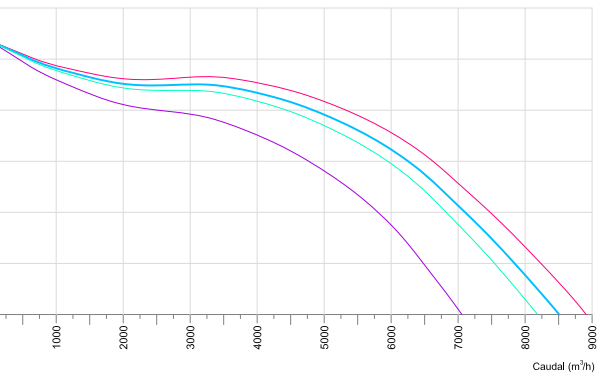

① F6 (Extracción) ② F6+F8 (Impulsión) ③ F7+F9 ④ F6+H13 (Impulsión)

Datos eléctricos recuperador			
	V/F/Hz	400 / III / 50	
Potencia Nominal	kW	0,09	
Consumo Máximo	A	0,40	

Niveles Sonoros (P.E.D. Ref. 200 Pa / Máxima)										
		63 Hz	125 Hz	250 Hz	500 Hz	1000 Hz	2000 Hz	4000 Hz	8000 Hz	dB(A)
Potencia Sonora Ventilador ¹	dB(A)	49 / 48	67 / 61	70 / 78	76 / 80	77 / 80	74 / 78	70 / 73	69 / 69	82 / 86
Atenuación Estructura	dB(A)	-2	-6	-14	-16	-15	-12	-13	-15	-13
Potencia Sonora Unidad ¹	dB(A)	47 / 46	61 / 55	56 / 64	60 / 64	62 / 65	62 / 66	57 / 60	54 / 54	69 / 73
Presión Sonora ²	dB(A)	38 / 37	52 / 46	47 / 55	51 / 55	53 / 56	53 / 57	48 / 51	45 / 45	60 / 64

- (1) Potencia sonora tomada en campo abierto a descarga y aspiración libre a 1 metro de distancia.
- (2) Presión sonora en ambiente con 0,5 s de tiempo de reverberación, en sala de 110 m³ de volumen, a 2 m de distancia y factor de direccionalidad Q=2.

DIMENSIONES GENERALES

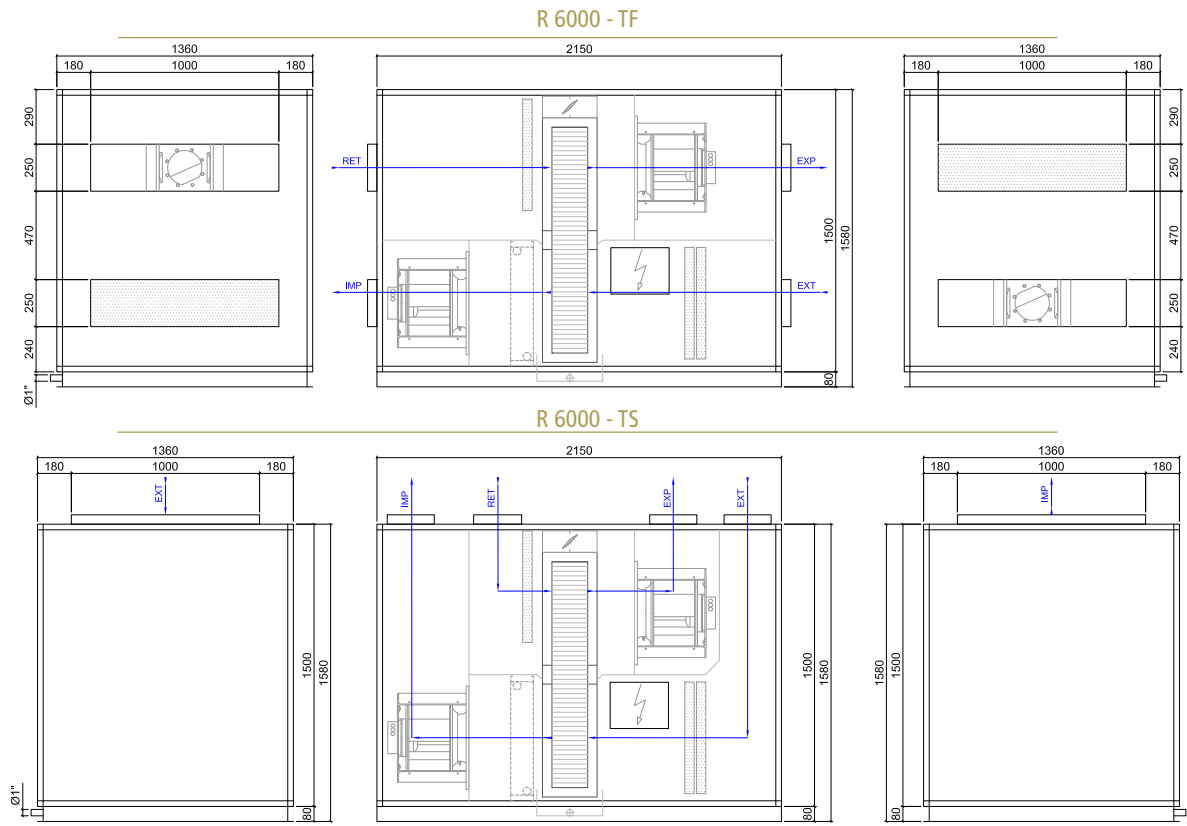

• Cotas en mm

DATOS TÉCNICOS

MODELO		8000
Caudal de Aire	m ³ /h	8000
Presión Estática Disponible nominal en Impulsión (F6 + F8)	Pa	310
Presión Estática Disponible nominal en Expulsión (F6)	Pa	400
Eficiencia Recuperador según ErP2018	%	79,2

Condiciones Cálculo

		Invierno	Verano
Potencia total Recuperador	kW	80,7	28,4
Potencia sensible Recuperador	kW	57,5	28,4
Condiciones cálculo Aire Exterior	°C / % Hr.	- 5 / 80	35 / 45
Condiciones cálculo Aire Expulsado	°C / % Hr.	22 / 55	22 / 50
Temperatura Aire Impulsado	°C / % Hr.	16,4 / 47,7	24,7 / 81,4

Datos eléctricos motor

	V/F/Hz	400 / III / 50	
	P.E.D.	Máxima	Ref.200 Pa
Corriente Absorbida	A	7,18	5,96
Potencia Absorbida	kW	4,67	3,84
Potencia Nominal	kW	4,80	
Consumo Máximo	A	7,40	

Datos eléctricos recuperador

	V/F/Hz	400 / III / 50	
Potencia Nominal	kW	0,18	
Consumo Máximo	A	0,57	

Niveles Sonoros (P.E.D. Ref. 200 Pa / Máxima)

		63 Hz	125 Hz	250 Hz	500 Hz	1000 Hz	2000 Hz	4000 Hz	8000 Hz	dB(A)
Potencia Sonora Ventilador ¹	dB(A)	54 / 55	76 / 76	73 / 74	78 / 78	77 / 78	74 / 75	71 / 72	71 / 71	83 / 84
Atenuación Estructura	dB(A)	-2	-7	-20	-31	-30	-25	-26	-30	-24
Potencia Sonora Unidad ¹	dB(A)	52 / 53	69 / 69	53 / 54	47 / 47	47 / 48	49 / 50	45 / 46	41 / 41	59 / 60
Presión Sonora ²	dB(A)	43 / 44	60 / 60	44 / 45	38 / 38	38 / 39	40 / 41	36 / 37	32 / 32	50 / 51

- (1) Potencia sonora tomada en campo abierto a descarga y aspiración libre a 1 metro de distancia.
- (2) Presión sonora en ambiente con 0,5 s de tiempo de reverberación, en sala de 110 m³ de volumen, a 2 m de distancia y factor de direccionalidad Q=2.

CURVA DE FUNCIONAMIENTO

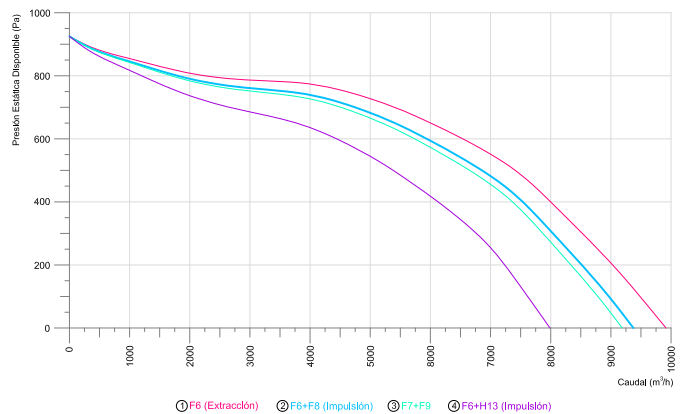

DIMENSIONES GENERALES

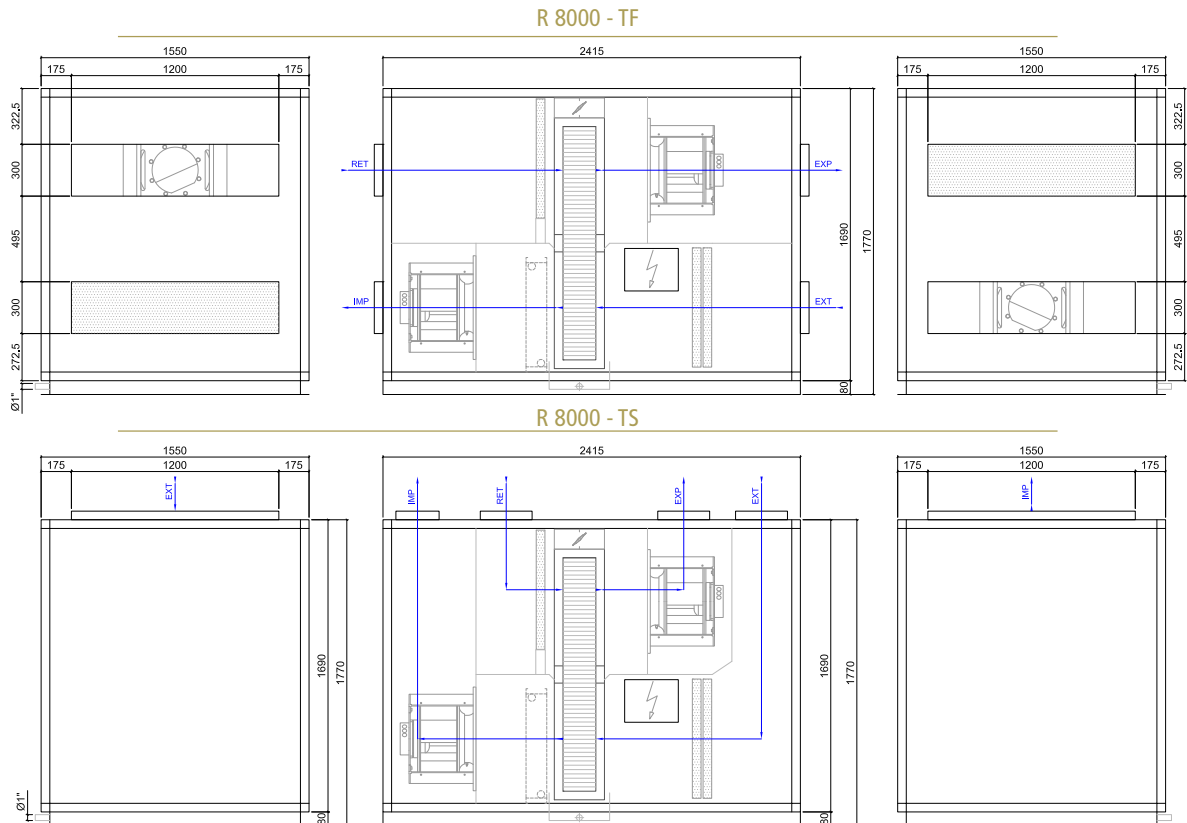

• Cotas en mm

DATOS TÉCNICOS

MODELO		10000
Caudal de Aire	m³/h	10000
Presión Estática Disponible nominal en Impulsión (F6 + F8)	Pa	445
Presión Estática Disponible nominal en Expulsión (F6)	Pa	550
Eficiencia Recuperador según ErP2018	%	79,2

Condiciones Cálculo		Invierno	Verano
Potencia total Recuperador	kW	101	36
Potencia sensible Recuperador	kW	71,9	35,5
Condiciones cálculo Aire Exterior	°C / % Hr.	- 5 / 80	35 / 45
Condiciones cálculo Aire Expulsado	°C / % Hr.	22 / 55	22 / 50
Temperatura Aire Impulsado	°C / % Hr.	16,4 / 47,7	24,7 / 81,3

Datos eléctricos motor			
	V/F/Hz	400 / III / 50	
	P.E.D.	Máxima	Ref.200 Pa
Corriente Absorbida	A	10,54	7,49
Potencia Absorbida	kW	6,93	4,87
Potencia Nominal	kW	7	
Consumo Máximo	A	10,7	

CURVA DE FUNCIONAMIENTO

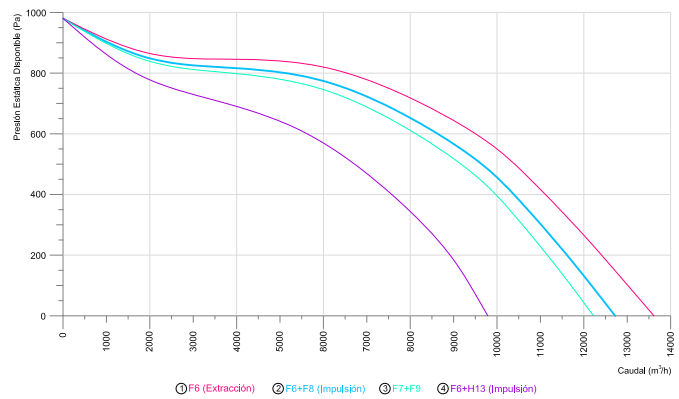

Datos eléctricos recuperador			
	V/F/Hz	400 / III / 50	
Potencia Nominal	kW	0,18	
Consumo Máximo	A	0,57	

Niveles Sonoros (P.E.D. Ref. 200 Pa / Máxima)										
		63 Hz	125 Hz	250 Hz	500 Hz	1000 Hz	2000 Hz	4000 Hz	8000 Hz	dB(A)
Potencia Sonora Ventilador ¹	dB(A)	55 / 53	71 / 76	74 / 75	79 / 80	79 / 80	78 / 81	75 / 77	71 / 72	85 / 87
Atenuación Estructura	dB(A)	-2	-7	-20	-31	-30	-25	-26	-30	-24
Potencia Sonora Unidad ¹	dB(A)	53 / 51	64 / 69	54 / 55	48 / 49	49 / 50	53 / 56	49 / 51	41 / 42	61 / 63
Presión Sonora ²	dB(A)	44 / 42	55 / 60	45 / 46	39 / 40	40 / 41	44 / 47	40 / 42	32 / 33	52 / 54

- (1) Potencia sonora tomada en campo abierto a descarga y aspiración libre a 1 metro de distancia.
- (2) Presión sonora en ambiente con 0,5 s de tiempo de reverberación, en sala de 110 m3 de volumen, a 2 m de distancia y factor de direccionalidad Q=2.

DIMENSIONES GENERALES

R 10000 - TF

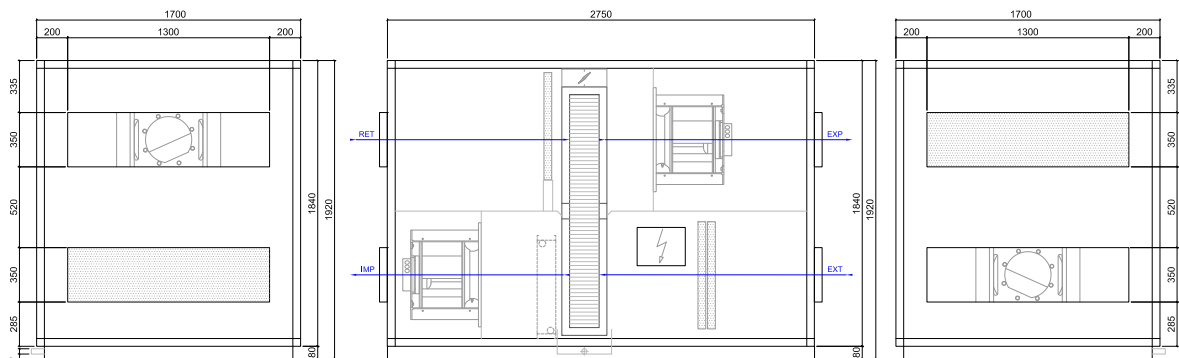

R 10000 - TS

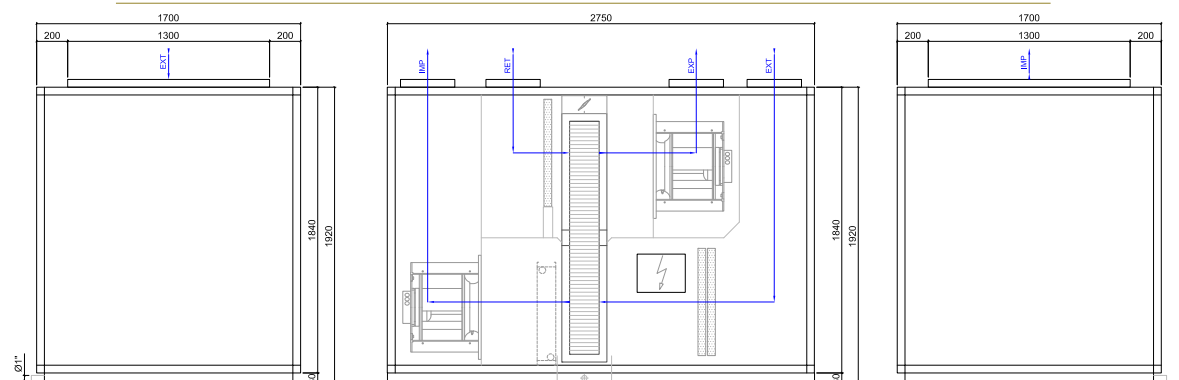

• Cotas en mm

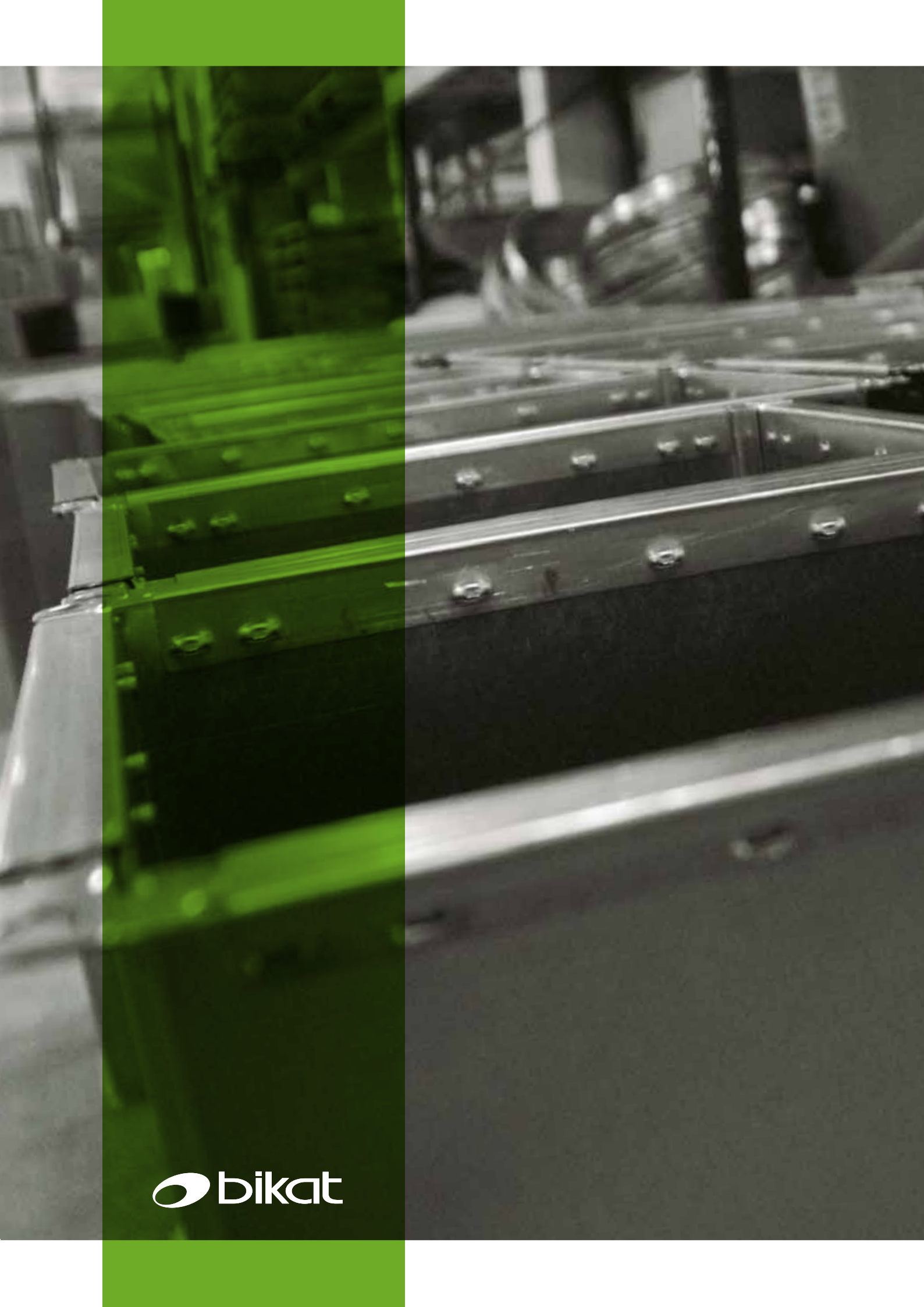

 bikat

02

UNIDADES DE VENTILACIÓN CON MOTOR DIRECTO



CIM

36

UNIDADES DE VENTILACIÓN DE BAJA SILUETA CON MOTOR DIRECTO DE ROTOR EXTERNO



CIDN EC

NOVEDAD

44

UNIDADES DE VENTILACIÓN CON MOTOR DIRECTO EC



CIM EC

37

UNIDADES DE VENTILACIÓN DE BAJA SILUETA CON MOTOR DIRECTO DE ROTOR EXTERNO EC



CIDN BS

47

UNIDADES DE VENTILACIÓN DE BAJA SILUETA CON MOTOR DIRECTO



CIM X2

38

UNIDADES DE VENTILACIÓN DE BAJA SILUETA CON MOTOR DIRECTO DE ROTOR EXTERNO CON DOBLE TURBINA



CRE

48

UNIDADES DE VENTILACIÓN CON MOTOR DIRECTO DE ROTOR EXTERNO



CIDN

39

UNIDADES DE VENTILACIÓN CON MOTOR DIRECTO



VMUL

53

UNIDAD DE VENTILACIÓN MULTIBOCA DE BAJA SILUETA CON MOTOR DIRECTO DE ROTOR EXTERNO



CIDN LC

NOVEDAD

43

UNIDADES DE VENTILACIÓN LC AUTOPORTANTES CON MOTOR DIRECTO



UNIDADES DE VENTILACIÓN CON MOTOR DIRECTO

PUNTO DE TRABAJO

La curva característica del ventilador depende únicamente del ventilador, y solamente puede variar si el ventilador funciona a una velocidad de rotación distinta.

Puede aceptarse en principio que la curva característica es totalmente independiente del sistema de conductos al que se acople.

Sin embargo, hay que considerar que un ventilador puede funcionar moviendo distintos caudales y comunicándoles distintas presiones, de tal forma que todos los puntos posibles de funcionamiento se hallen representados sobre la curva.

Para saber exactamente en qué condiciones funcionará el ventilador, debemos conocer la curva resistente de la instalación, es decir, la curva que relaciona la pérdida de carga de la instalación con el caudal que pasa por ella.

Podemos encontrar de forma fácil el punto de trabajo de un ventilador simplemente superponiendo las curvas características del ventilador y resistente del conducto.

Se puede comprobar que la pérdida de carga de una conducción varía proporcionalmente con el cuadrado del caudal según la fórmula:

$$\Delta P_2 = \Delta P_1 (Q_2/Q_1)^2$$

Por lo que, para encontrar la característica resistente y una vez hallada la pérdida de carga inicial (ΔP_1) a un determinado caudal (Q_1), bastará con suponer un segundo caudal (Q_2), para hallar un segundo punto de la característica resistente (ΔP_2).

LEYES DE LOS VENTILADORES

Las curvas características de los ventiladores siguen ciertas leyes, llamadas "leyes de los ventiladores", que permiten determinar cómo varían caudal, presión y potencia absorbida por el ventilador al variar las condiciones de funcionamiento. Nosotros aplicamos estas leyes en el caso de la variación de velocidad de giro del ventilador:

El caudal es proporcional a la relación de velocidades:

$$Q_2 = Q_1 \times (n_2/n_1)$$

La presión es proporcional al cuadrado de la relación de velocidades:

$$P_2 = P_1 \times (n_2/n_1)^2$$

La potencia absorbida es proporcional al cubo de la relación de velocidades:

$$N_2 = N_1 \times (n_2/n_1)^3$$

Como ejemplo, hacemos el siguiente supuesto:

Tenemos instalado en una cabina un aparato que mueve 1.800 m³/hora a una presión de 12 mm c.d.a. girando a 2.700 r.p.m. Queremos determinar el caudal y la presión que moverá este aparato girando a 2.000 r.p.m. obtenidas mediante un regulador.

Aplicaremos la ecuación.

$$Q_2 = Q_1 \times n_2/n_1$$

Tenemos que $n_1=2.700$ r.p.m.;

$Q_1=1.800$ m³/hora y $n_2=2.000$ r.p.m

Por tanto, $Q_2 = 1.800 \times 2000/2700 = 1330$ m³/hora

Para hallar la nueva presión P_2

$$P_2 = P_1 \times (n_2/n_1)^2$$

$P_2 = 12 \times (2000/2700)^2 = 6,58$ mm c.d.a.

EJEMPLO

Supongamos que en una conducción circula un caudal de aire de 6.000 m³/h, originando una pérdida de carga de 3,5 mm c.d.a.

La pérdida de carga que provocará un caudal de 8.000 m³/h la encontraremos mediante la siguiente expresión:

$$\Delta P_2 = 3,5 \times (8000/6000)^2$$

$$P = 1,342 \times 3,5 = 6,2 \text{ mm c.d.a.}$$

Si el caudal lo suponemos de 4.000 m³/h la pérdida de carga será:

$$\Delta P_2 = 3,5 \times (4000/6000)^2$$

$$P = 0,6692 \times 3,5 = 1,55 \text{ mm c.d.a.}$$

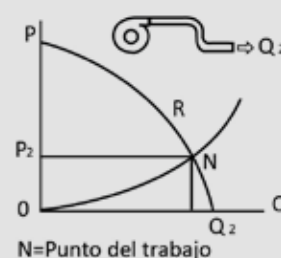
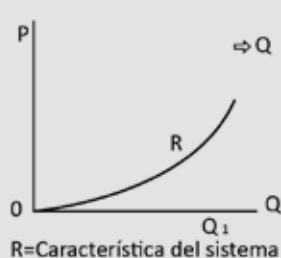
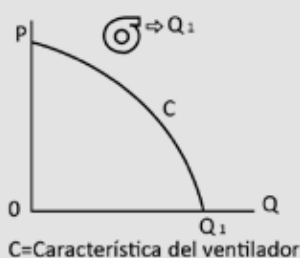



CIM 0



CIM 1

Unidades de ventilación de baja silueta (BS) para conductos, con ventilador centrífugo con motor incorporado de rotor externo (RE) ultrasilencioso, periferia de aluminio, aislamiento termo acústico de 15 mm de espesor y tapas intercambiables. Caudales disponibles desde 450 m³/h hasta 910 m³/h.



BAJA SILUETA



SILENCIOSO



TAPAS INTERCAMBIABLES



Código	Q Máximo	Condensador	Potencia	Tensión	Intensidad Máxima Absorbida	Polos	Velocidad	Velocidades	Protección	T Máxima Aire	Presión Sonora	Peso	PVP
	m ³ /h												
CIM0	450	1,5/450	52	230/50	0,23	NA	2.250	1	44	60	48	7	469
CIM1	910	NA	290	230/50	1,28	NA	1.600	4	20	50	54	8	668

DIMENSIONES

CIM0

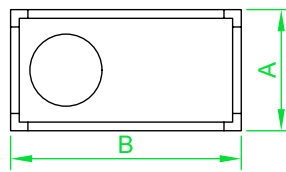
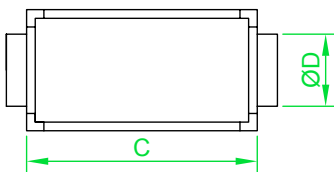

CIM1

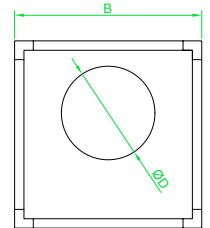
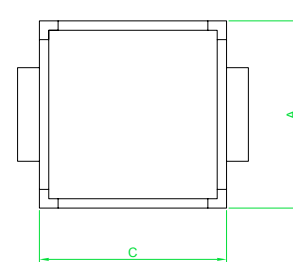

	A	B	C	D
CIM0	210	400	400	125
CIM1	300	300	300	150

A: Alto
B: Ancho
C: Largo
D: Alto de la boca de salida o Ø de la boca de salida

CURVAS CARACTERÍSTICAS

CIM0

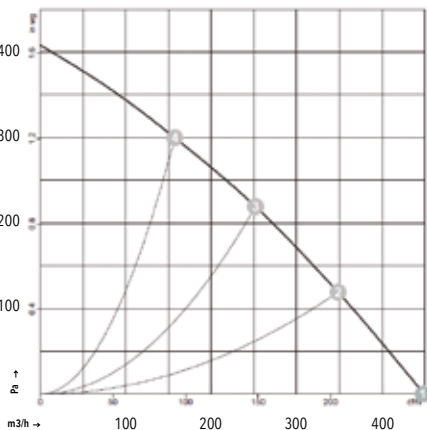

CIM1

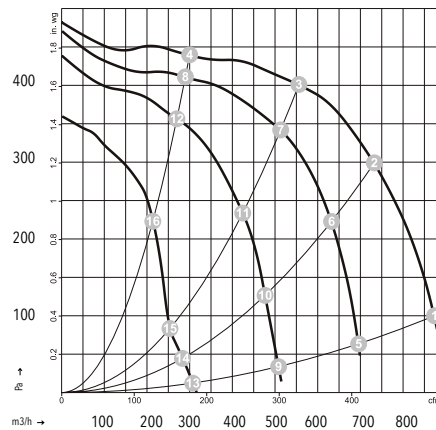

Presión sonora medida a descarga libre en un punto intermedio de la curva de funcionamiento.



Unidades de ventilación para conductos, con ventilador centrífugo tipo EC con motor incorporado de rotor externo (RE) ultrasilencioso, periferia de aluminio, aislamiento termo acústico de 15 mm de espesor y tapas intercambiables. Caudales disponibles desde 660 m³/h hasta 1.430 m³/h.



BAJA SILUETA



SILENCIOSO



TAPAS INTERCAMBIABLES



Código	Q Máximo	Condensador	Potencia	Tensión	Intensidad Máxima Absorbida	Polos	Velocidad	Velocidades	Protección	Máxima Aire	Presión Sonora	Peso	PVP
	m ³ /h												μF/V
CIM0EC	660	NA	83	230/50	0,75	NA	3.200	Proporcional	54	60	52	7	748
CIM1EC	1.080	NA	230	230/50	1,80	NA	2.400	Proporcional	20	50	60	8	779
CIM2EC	1.430	NA	170	230/50	1,40	NA	2.510	Proporcional	54	60	56	13	1.057

DIMENSIONES

CIM0EC

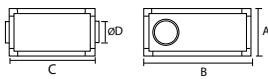

CIM1EC - CIM2EC

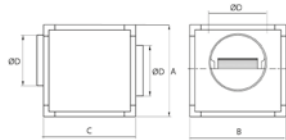

	A	B	C	D
CIM0EC	210	400	400	125
CIM1EC	300	300	300	150
CIM2EC	350	400	350	200

A: Alto
B: Ancho
C: Largo
D: Alto de la boca de salida o Ø de la boca de salida

CURVAS CARACTERÍSTICAS

CIM0EC

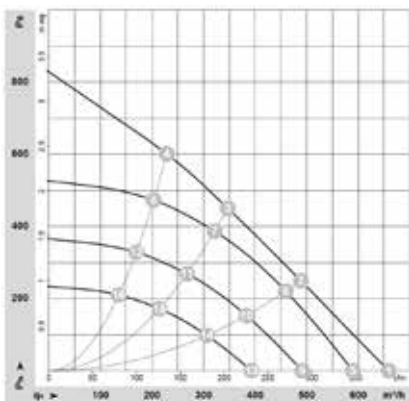

CIM1EC

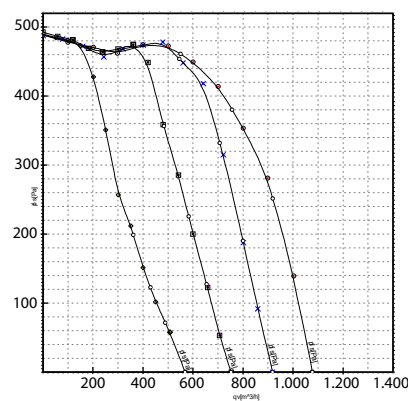

CIM2EC

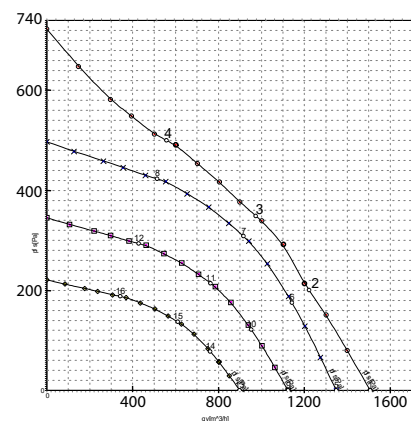

ACCESORIOS



Regulador BK-1S



Regulador Digital BK-150-1S



Sonda DPC 200

Presión sonora medida a descarga libre en un punto intermedio de la curva de funcionamiento. La protección diferencial ha de tener una sensibilidad de 300 mA.



Unidades de ventilación para conductos, con dos ventiladores centrífugos en paralelo con motor incorporado de rotor externo (RE) ultrasilencioso, perifería de aluminio, aislamiento termoacústico de 15 mm de espesor. Caudales disponibles desde 1.820 m³/h hasta 2.860 m³/h.



BAJA SILUETA



SILENCIOSO



Código	Q	Condensador	Potencia	Tensión	Intensidad Máxima Absorbida	Polos	Velocidad	Velocidades	Protección	T	Presión Sonora	Peso	PVP
	Máximo												
	m³/h	µF/V	W	V/hz	A	UDS	rpm	Nº	IP	°C	dB(A)	Kg	€
CIMX21	1.820	NA	2 x 290	230/50	2 x 1,28	NA	1.600	4	20	50	56	13	1.079
CIMX22	2.860	NA	2 x 170	230/50	2 x 1,40	NA	2.510	Proporcional	54	60	58	26	1.828

DIMENSIONES

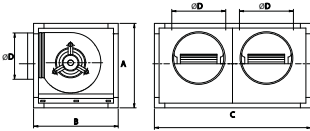

	A	B	C	D
CIMX21	300	300	600	150
CIMX22	350	350	800	200

A: Alto
B: Ancho
C: Largo
D: Alto de la boca de salida o Ø de la boca de salida

CURVAS CARACTERÍSTICAS

CIMX12

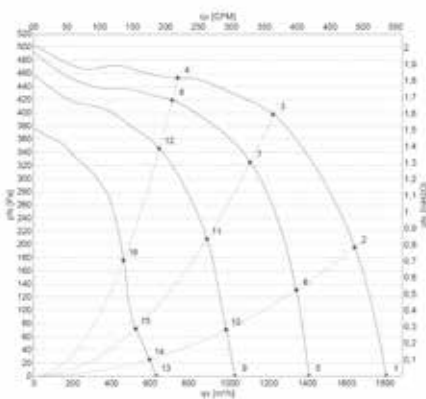

CIMX22

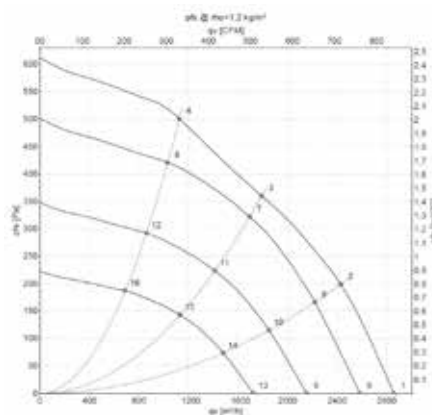

ACCESORIOS



COM3 y COM4



Regulador BK-15



Regulador Digital BK-150-15



Sonda DPC 200

Se suministra sin tapa trasera de aspiración. Presión sonora medida a descarga libre en un punto intermedio de la curva de funcionamiento. La protección diferencial ha de tener una sensibilidad de 300 mA.



Unidades de ventilación para conductos, con ventilador centrífugo con motor incorporado, perfiles de aluminio, aislamiento termoacústico de 15 mm de espesor y tapas intercambiables. Caudales disponibles desde 1.080 m³/h hasta 9.100 m³/h.

Detalles de codificación

CIDN771/10C
 └─ Cerrado/Abierto
 └─ Potencia motor
 └─ Tamaño ventilador
 └─ Modelo



MONOFÁSICOS

Código	Q Máximo	Condensador	Potencia	Tensión	Intensidad Máxima Absorbida	Polos	Velocidad	Velocidades	Protección	T Máxima Aire	Presión Sonora	Peso	PVP
	m³/h												μF/V
CIDN771/10C	1.080	3/450	72	230/50	0,60	6	939	1	44	50	41	12	702
CIDN771/5C	1.470	7/450	147	230/50	1,20	4	1.346	1	44	40	48	12	822
CIDN991/3C	2.900	8/450	237	230/50	2,4	6	830	1	54	50	47	21	831
CIDN991/2C	2.900	10/450	373	230/50	3,90	4	1.370	1	44	40	56	19	820
CIDN993/4C	3.270	25/450	550	230/50	3,90	4	1.376	1	44	40	57,5	21	824
CIDN10101/3C	3.460	8/450	245	230/50	3,10	6	924	1	44	40	47,5	25	817
CIDN10101/2C	3.390	25/450	373	230/50	4,50	4	1.282	1	44	40	54	25	849
CIDN10103/4C	3.390	25/450	550	230/50	4,50	4	1.282	1	44	40	55	25	870
CIDN1291C	4.590	20/450	736	230/50	5,00	6	941	1	44	40	51	38	1.222
CIDN12123/4C	5.570	18/450	550	230/50	7,10	6	904	1	20	40	50,5	36	1.185
CIDN12121C	4.960	20/450	736	230/50	6,00	6	926	1	44	40	53,5	41	1.207

TRIFÁSICOS

Código	Q Máximo	Condensador	Potencia	Tensión	Intensidad Máxima Absorbida	Polos	Velocidad	Velocidades	Protección	T Máxima Aire	Presión Sonora	Peso	PVP
	m³/h												μF/V
CIDN1291,5C	6.710	NA	1.100	230-400/50	4,20	6	945	1	44	40	57,5	39	1.174
CIDN12121,5C	8.290	NA	1.100	230-400/50	4,90	6	958	1	44	40	60,5	43	1.174
CIDN15153C	9.100	NA	2.200	230-400/50	5,10	6	913	1	55	40	59	60	2.063

DIMENSIONES

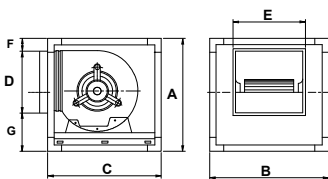

	A	B	C	D	E	F	G
CIDN7/7	480	480	480	215	236	80	185
CIDN9/9	550	550	550	270	300	90	190
CIDN10/10	580	580	580	295	330	64	221
CIDN12/9	680	680	680	350	316	82	248
CIDN12/12	680	680	680	350	390	82	248
CIDN15/15	800	800	800	410	480	120	270

A: Alto
 B: Ancho
 C: Largo
 D: Alto de la boca de salida o Ø de la boca de salida
 E: Ancho de la boca de salida
 F: Alto de la parte superior de la caja a la parte superior de la boca de salida
 G: Alto de la parte inferior de la caja a la parte inferior de la boca de salida

Opcional filtración G4 en aspiración, consultar.
 Se suministra sin tapa trasera de aspiración.
 Disponible con salida circular.
 Presión sonora medida a descarga libre en un punto intermedio de la curva de funcionamiento.
 Montaje no estándar: suplemento +6%.

CURVAS CARACTERÍSTICAS

CIDN771/10C

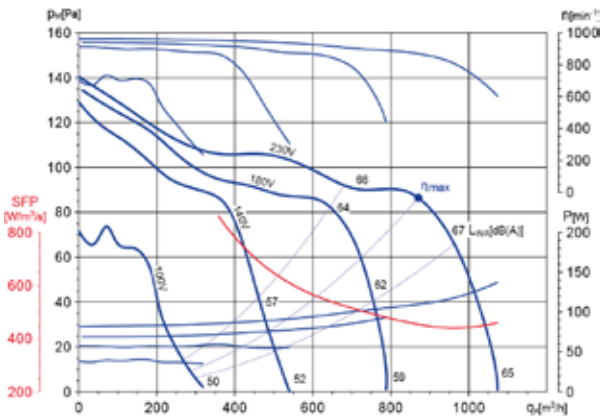

CIDN771/5C

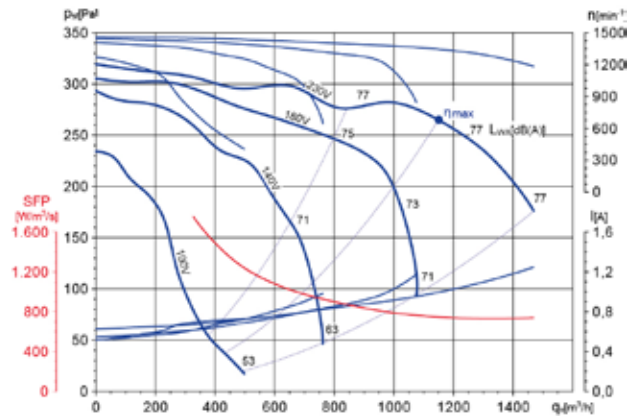

CIDN991/3C

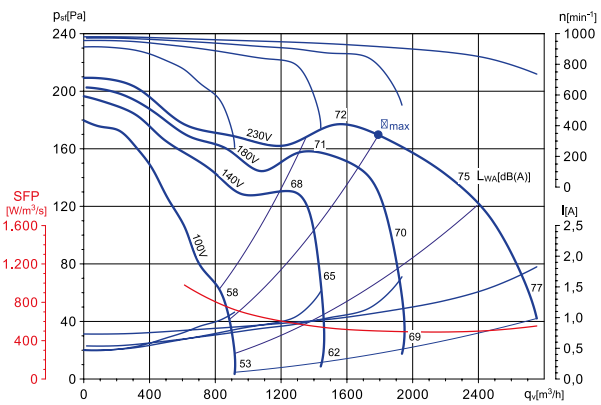

CIDN991/2C

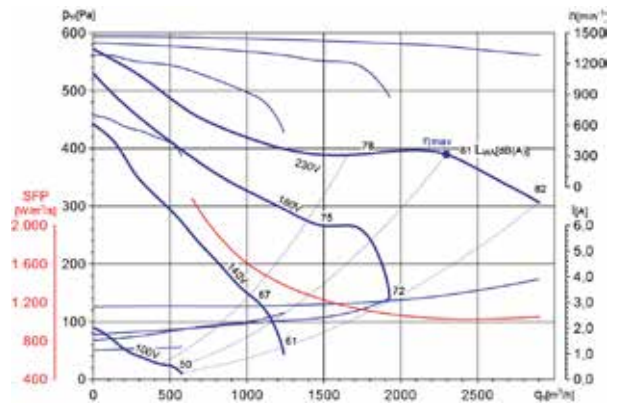

CIDN993/4C

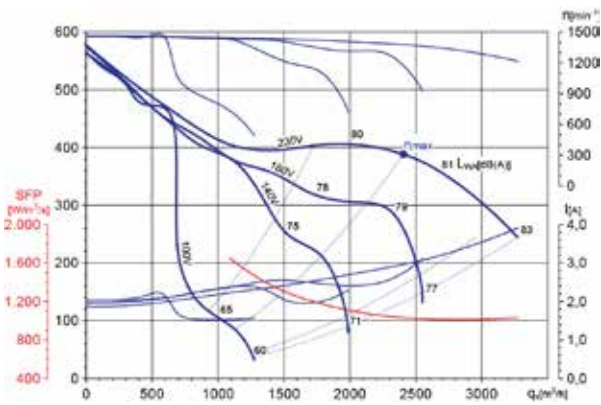

CIDN10101/3C

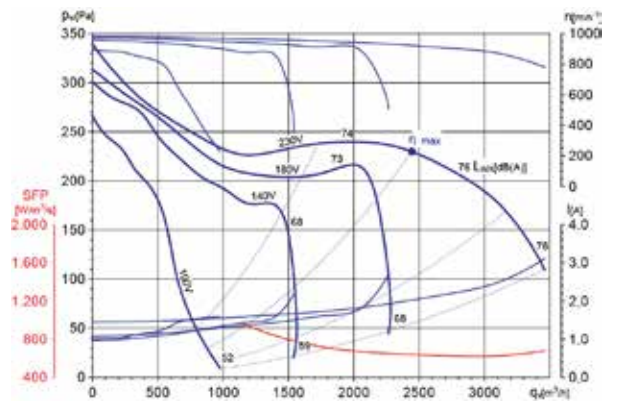

CIDN10101/2C

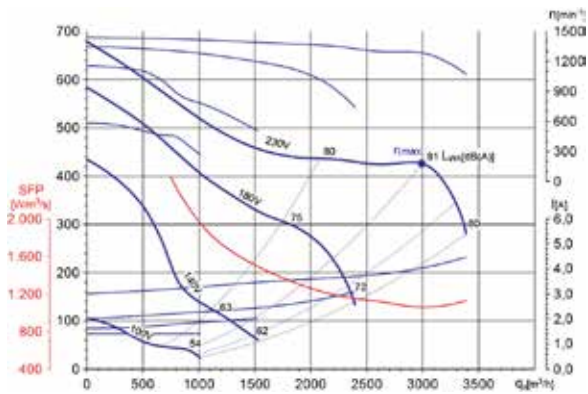

CIDN10103/4C

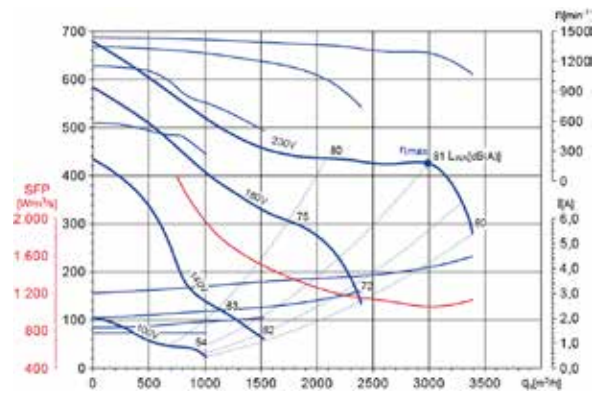

CIDN1291C

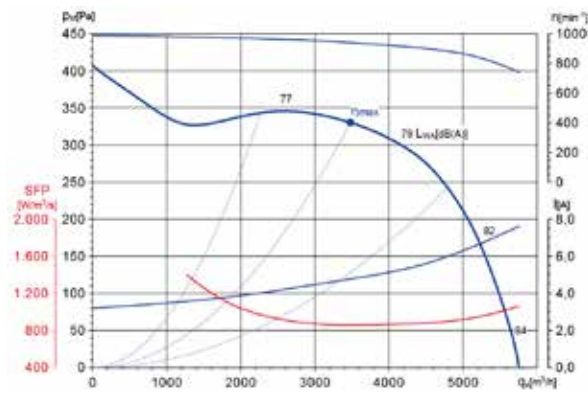

CIDN12123/4A

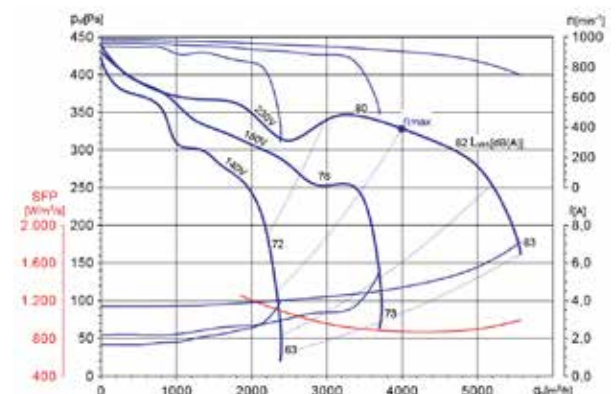

CIDN12121C

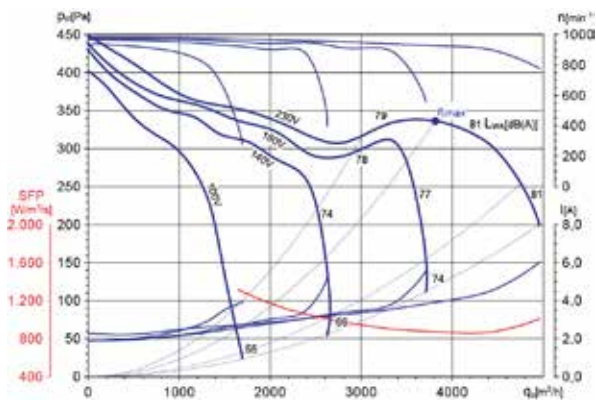

CIDN1291,5C

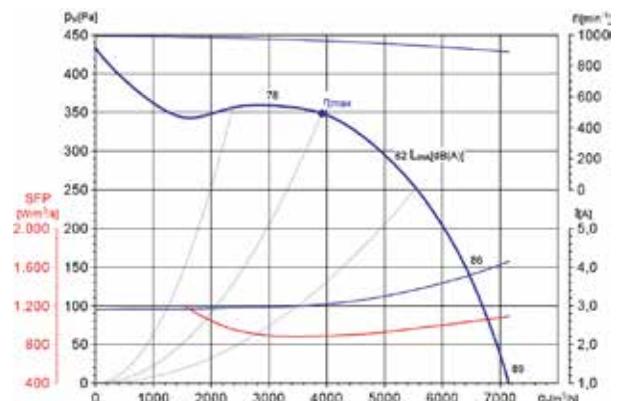

CIDN12121,5C

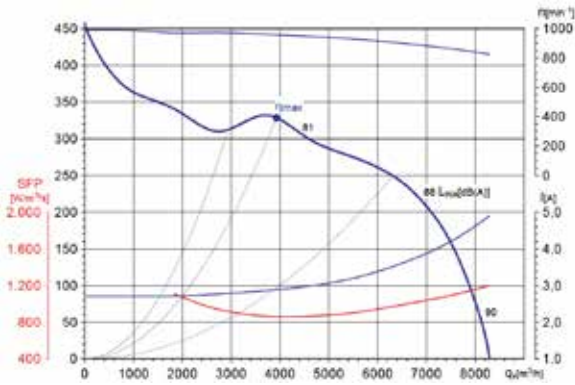

CIDN15153C

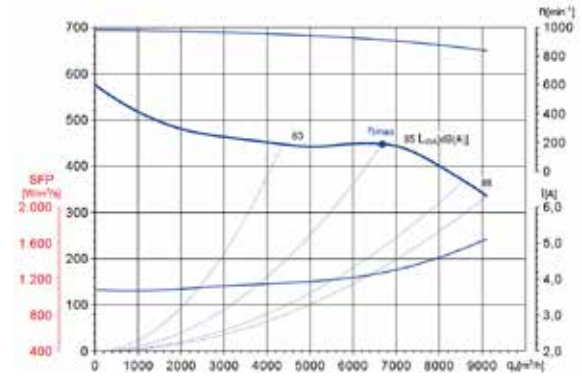

ACCESORIOS



Tolvas



Tejadillos



Viseras



Reguladores

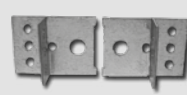

Escuadra



Filtro G4



Unidades de ventilación para conductos, con ventilador centrífugo con motor incorporado, en caja de acero galvanizado autoportante, aislamiento termo acústico de 15 mm de espesor. Caudales disponibles desde 1.080 m³/h hasta 8.290 m³/h.

Detalles de codificación

CIDNLC771/10C
 └─ Cerrado/Abierto
 └─ Potencia motor
 └─ Tamaño ventilador
 └─ Modelo



MONOFÁSICOS

Código	Q Máximo	Condensador	Potencia	Tensión	Intensidad Máxima Absorbida	Polos	Velocidad	Velocidades	Protección	T	Presión Sonora	Peso	PVP
	m ³ /h									μF/V			
CIDNLC771/10C	1.080	3/450	72	230/50	0,60	6	939	1	44	50	41	12	564
CIDNLC771/5C	1.470	7/450	147	230/50	1,20	4	1.346	1	44	40	48	12	638
CIDNLC991/3C	2.900	8/450	237	230/50	2,4	6	830	1	54	50	47	21	662
CIDNLC991/2C	2.900	10/450	373	230/50	3,90	4	1.370	1	44	40	56	19	655
CIDNLC993/4C	3.270	25/450	550	230/50	3,90	4	1.376	1	44	40	57,5	21	670
CIDNLC10101/3C	3.460	8/450	245	230/50	3,10	6	924	1	44	40	47,5	25	711
CIDNLC10101/2C	3.390	25/450	373	230/50	4,50	4	1.282	1	44	40	54	25	735
CIDNLC10103/4C	3.390	25/450	550	230/50	4,50	4	1.282	1	44	40	55	25	771
CIDNLC12123/4C	5.570	18/450	550	230/50	7,10	6	904	1	20	40	50,5	36	980
CIDNLC12121C	4.960	20/450	736	230/50	6,00	6	926	1	44	40	53,5	41	998

TRIFÁSICOS

Código	Q Máximo	Condensador	Potencia	Tensión	Intensidad Máxima Absorbida	Polos	Velocidad	Velocidades	Protección	T	Presión Sonora	Peso	PVP
	m ³ /h									μF/V			
CIDNLC12121,5C	8.290	NA	1.100	230-400/50	4,90	6	958	1	44	40	60,5	43	957

DIMENSIONES

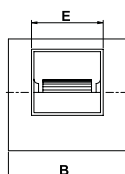
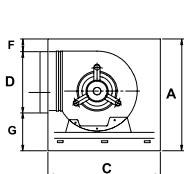

	A	B	C	D	E	F	G
CIDNLC7/7	440	455	410	220	230	80	140
CIDNLC9/9	463	550	550	250	295	53	160
CIDNLC10/10	550	605	560	275	320	95	180
CIDNLC12/12	665	685	610	340	385	115	210

A: Alto
 B: Ancho
 C: Largo
 D: Alto de la boca de salida o Ø de la boca de salida
 E: Ancho de la boca de salida
 F: Alto de la parte superior de la caja a la parte superior de la boca de salida
 G: Alto de la parte inferior de la caja a la parte inferior de la boca de salida

Se suministra sin tapa trasera de aspiración.
 Presión sonora medida a descarga libre en un punto intermedio de la curva de funcionamiento.
 Ver gráficas en el apartado gráficas de CIDN.



Unidades de ventilación con ventilador centrífugo con motor EC de alta eficiencia incorporado, perfilería de aluminio, aislamiento termoacústico de 15mm de espesor y tapas intercambiables. Caudales disponibles desde 2.340 m³/h hasta 7.040 m³/h.

Detalles de codificación

CIDNEC77/16C
 └─ Cerrado/Abierto
 └─ Modelo motor
 └─ Tamaño ventilador
 └─ Modelo



MONOFÁSICOS

Código	Q Máximo	Presión Estática Máxima	Potencia	Tensión	Intensidad Máxima Absorbida	Velocidad Máxima	Control	Protección	T Máxima Aire	Peso	PVP
	m³/h	Pa	W	V - fases -Hz	A	rpm		IP	°C	Kg	€
CIDNEC77-16C	2.340	360	553	230//50	3,9	1.600	0 - 10v	54	50°C	15	1.704
CIDNEC99-11C	2.360	270	411	230//50	3,0	1.100	0 - 10v	54	50°C	19	1.798
CIDNEC99-16C	3.480	570	957	230//50	6,4	1.600	0 - 10v	54	50°C	20	1.924
CIDNEC1010-11C	3.690	350	744	230//50	4,9	1.100	0 - 10v	54	50°C	24	1.997
CIDNEC1010-16C	4.810	720	2.012	230//50	13,0	1.600	0 - 10v	54	50°C	26	2.194
CIDNEC129-11C	5.610	400	1.535	230//50	9,7	1.100	0 - 10v	54	50°C	32	2.304
CIDNEC129-14C	6.620	670	2.518	230//50	15,5	1.600	0 - 10v	54	50°C	35	2.432
CIDNEC1212-11C	6.050	410	1.511	230//50	9,8	1.100	0 - 10v	54	50°C	37	2.312
CIDNEC1212-14C	7.040	660	2.473	230//50	15,1	1.400	0 - 10v	54	50°C	39	2.447
CIDNEC1515-09C	6.720	440	1.139	230//50	7,6	900	0 - 10v	54	50°C	55	2.817

DIMENSIONES

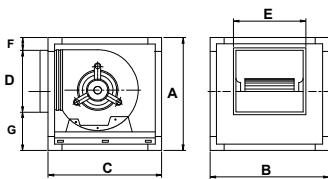

	A	B	C	D	E	F	G
CIDNEC77-16C	480	480	480	215	236	80	185
CIDNEC99	550	550	550	270	300	90	190
CIDNEC1010	580	580	580	295	330	64	221
CIDNEC129	680	680	680	350	316	82	248
CIDNEC1212	680	680	680	350	390	82	248
CIDNEC1515-09C	800	800	800	410	480	120	270

A: Alto
B: Ancho
C: Largo
D: Alto de la boca de salida o Ø de la boca de salida
E: Ancho de la boca de salida
F: Alto de la parte superior de la caja a la parte superior de la boca de salida
G: Alto de la parte inferior de la caja a la parte inferior de la boca de salida

Opcional filtración G4 en aspiración, consultar.
 Se suministra sin tapa trasera de aspiración.
 Montaje no estándar: Suplemento del 6%.
 Disponible con salida circular.

CIDNEC77-16C

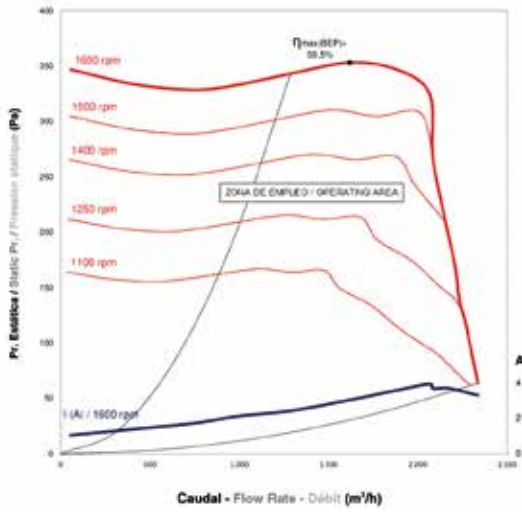

CIDNEC99-11C

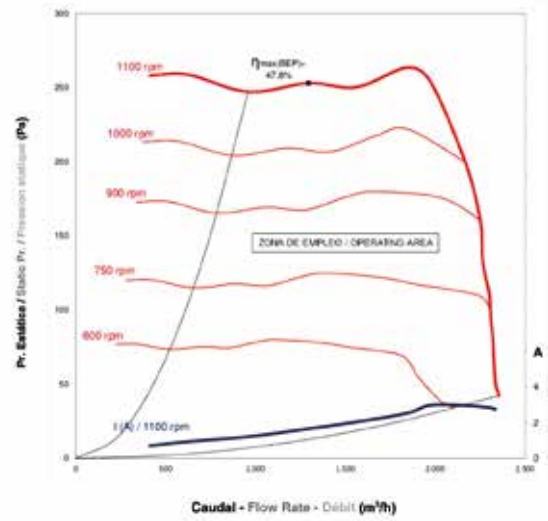

CIDNEC99-16C

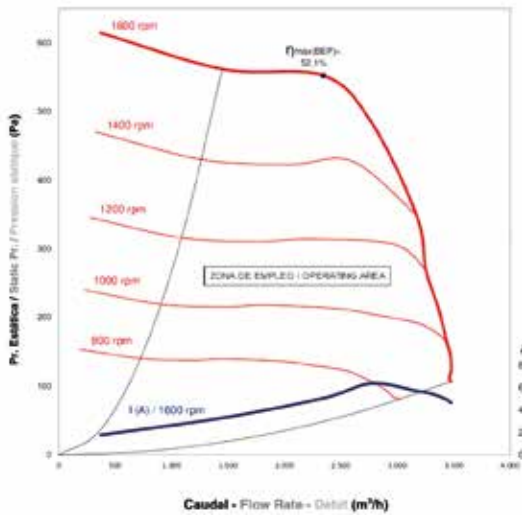

CIDNEC129-11C

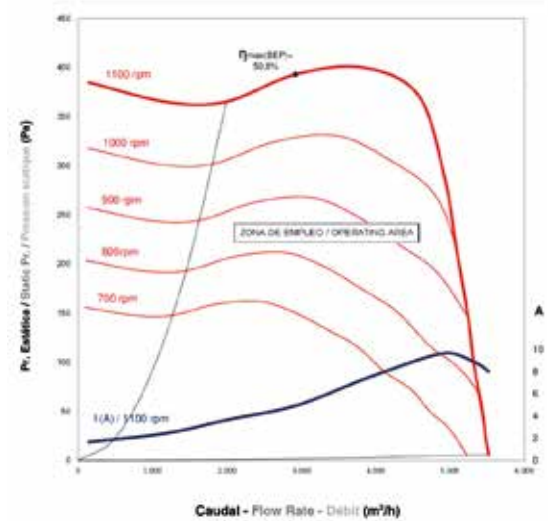

CIDNEC129-14C

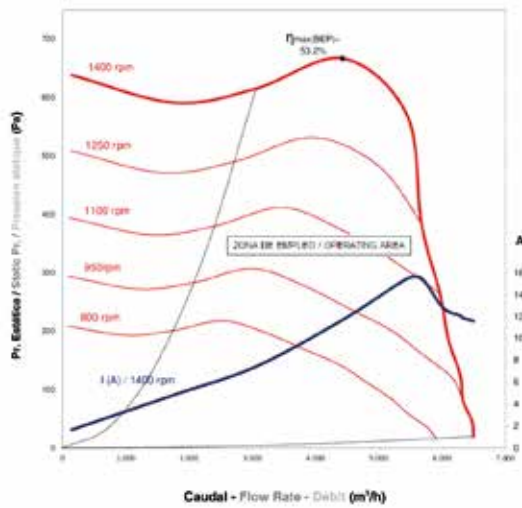

CIDNEC1010-11C

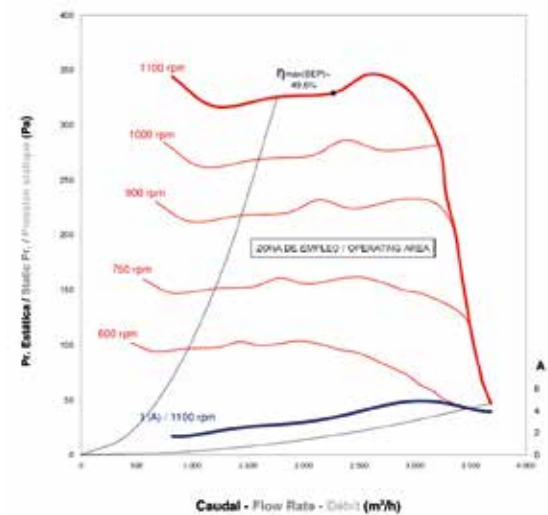

CIDNEC1010-16C

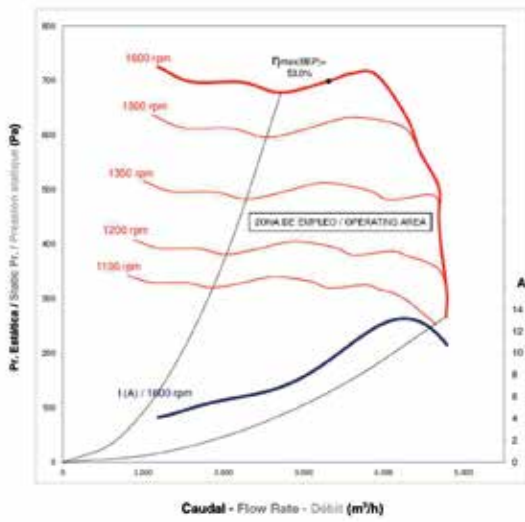

CIDNEC1212-11C

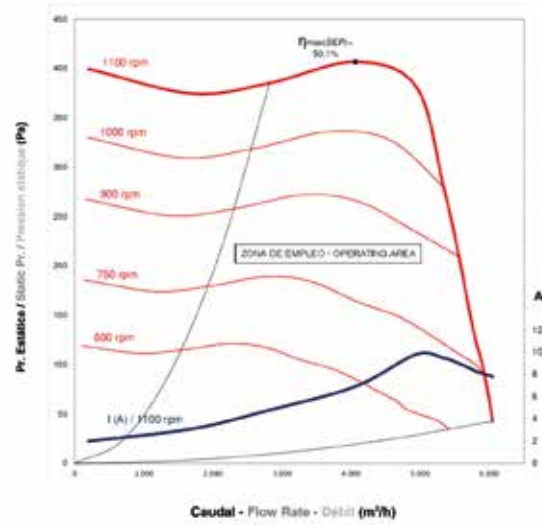

CIDNEC1212-14C

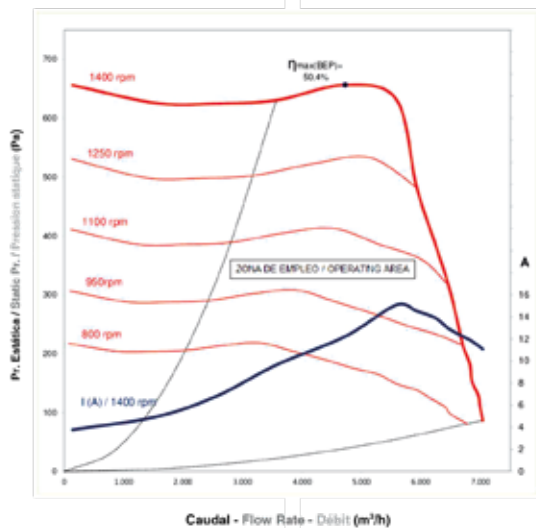

ACCESORIOS



Regulador BK-15



Regulador Digital BK-150-15



Sonda DPC 200



Unidades de ventilación de baja silueta (BS) para conductos, con ventilador centrífugo con motor incorporado, periferia de aluminio, aislamiento termo acústico de 15 mm de espesor y tapas intercambiables. Caudales disponibles desde 1.080 m³/h hasta 8.290 m³/h.

Detalles de codificación

CIDNBS771/10C

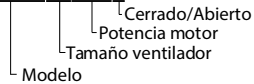

MONOFÁSICOS

Código	Q Máximo	Condensador	Potencia	Tensión	Intensidad Máxima Absorbida	Polos	Velocidad	Velocidades	Protección	T Máxima Aire	Presión Sonora	Peso	PVP
	m ³ /h												
CIDNBS771/10C	1.080	3/450	72	230/50	0,60	6	939	1	44	50	41	11	701
CIDNBS771/5C	1.470	7/450	147	230/50	1,20	4	1.346	1	44	40	48	11	822
CIDNBS991/3C	2.900	8/450	237	230/50	2,4	6	830	1	54	50	47	21	834
CIDNBS991/2C	2.900	10/450	373	230/50	3,90	4	1.370	1	44	40	56	18	820
CIDNBS993/4C	3.270	25/450	550	230/50	3,90	4	1.376	1	44	40	57,5	20	824
CIDNBS10101/3C	3.460	8/450	245	230/50	3,10	6	924	1	44	40	47,5	23	815
CIDNBS10101/2C	3.390	25/450	373	230/50	4,50	4	1.282	1	44	40	54	24	850
CIDNBS10103/4C	3.390	25/450	550	230/50	4,50	4	1.282	1	44	40	55	24	869
CIDNBS1291C	4.590	20/450	736	230/50	5,00	6	941	1	44	40	51	36	1.224
CIDNBS12123/4A	5.570	18/450	550	230/50	7,10	6	904	1	20	40	50,5	33	1.185
CIDNBS12121C	4.960	20/450	736	230/50	6,00	6	926	1	44	40	53,5	38	1.207

TRIFÁSICOS

Código	Q Máximo	Condensador	Potencia	Tensión	Intensidad Máxima Absorbida	Polos	Velocidad	Velocidades	Protección	T Máxima Aire	Presión Sonora	Peso	PVP
	m ³ /h												
CIDNBS1291,5C	6.710	NA	1.100	230-400/50	4,20	6	945	1	44	40	57,5	36	1.249
CIDNBS12121,5C	8.290	NA	1.100	230-400/50	4,90	6	958	1	44	40	60,5	40	1.240

DIMENSIONES

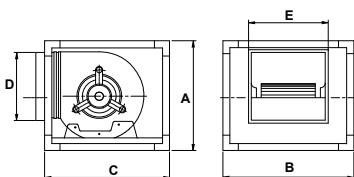

	A	B	C	D	E
CIDNBS7/7	380	480	480	215	236
CIDNBS9/9	450	550	550	270	300
CIDNBS10/10	500	580	580	295	330
CIDNBS12/9	580	680	680	350	316
CIDNBS12/12	580	680	680	350	390

A: Alto
 B: Ancho
 C: Largo
 D: Alto de la boca de salida o Ø de la boca de salida
 E: Ancho de la boca de salida

ACCESORIOS



Tolvas



Tejadillos



Viseras



Variador



Escuadra

Se suministra sin tapa trasera de aspiración.
 Presión sonora medida a descarga libre en un punto intermedio de la curva de funcionamiento.
 Ver gráficas en el apartado gráficas de CIDN.



Unidades de ventilación para conductos, con ventilador centrífugo con motor incorporado de rotor externo (RE) ultrasilencioso, periferia de aluminio, aislamiento termo acústico de 15 mm de espesor y tapas intercambiables. Caudales disponibles desde 1.440 m³/h hasta 11.650 m³/h.

Detalles decodificación

CRE77147

└─ Potencia motor (w)
└─ Tamaño ventilador
└─ Modelo



MONOFÁSICOS

Código	Q Máximo	Condensador	Potencia	Tensión	Intensidad Máxima Absorbida	Polos	Velocidad	Velocidades	Protección	T	Presión Sonora	Peso	PVP
	m ³ /h									μF/V			
CRE77072M6	1.440	2,5/450	72	230/50	0,60	6	900	1	44	70	54	12	1.035
CRE77147M4	1.470	7/450	147	230/50	1,20	4	1.400	1	44	40	61	12	1.035
CRE77300M4	2.200	6/450	300	230/50	2,00	4	1.400	1	44	60	62	12	1.256
CRE97200M6	1.900	4/450	200	230/50	1,50	6	900	1	55	40	57	16	1.548
CRE97245M6	2.650	13/450	245	230/50	2,00	6	900	1	55	50	62	19	1.645
CRE97420M4	2.600	15/450	420	230/50	3,20	4	1.400	1	55	40	66	22	1.676
CRE99200M6	2.760	5/450	200	230/50	1,80	6	900	1	55	40	61	21	1.391
CRE99245M6	2.870	13/450	245	230/50	2,20	6	900	1	55	40	62	21	1.645
CRE99300M4	2.500	20/450	300	230/50	2,80	4	1.400	1	55	40	62	24	1.645
CRE99550M4	3.470	20/450	550	230/50	4,30	4	1.400	1	55	40	69	25	1.734
CRE108515M6	3.750	10/450	515	230/50	3,30	6	900	1	55	40	69	30	1.798
CRE108550M4	2.900	20/450	550	230/50	4,20	4	1.400	1	55	40	66	29	1.810
CRE1010245M6	3.370	9/450	245	230/50	2,80	6	900	1	55	40	62	26	1.786
CRE1010515M6	4.090	10/450	515	230/50	3,40	6	900	1	55	40	65	28	1.841
CRE1010600M4	3.300	20/450	600	230/50	4,60	4	1.400	1	55	40	66	31	1.919
CRE129515M6	4.195	18/450	515	230/50	4,10	6	900	1	55	40	63	36	2.082
CRE1212515M6	4.540	18/450	515	230/50	4,20	6	1.400	1	55	40	64	36	2.096

TRIFÁSICOS

Código	Q Máximo	Condensador	Potencia	Tensión	Intensidad Máxima Absorbida	Polos	Velocidad	Velocidades	Protección	T	Presión Sonora	Peso	PVP
	m ³ /h									μF/V			
CRE77250T4	2.320	NA	250	230-400/50	0,70	4	1.400	1	44	65	63	12	1.603
CRE97550T4	3.350	NA	550	230-400/50	1,80	4	1.400	1	55	40	68	21	2.345
CRE99245T6	3.330	NA	245	230-400/50	0,90	6	900	1	55	40	65	21	2.160
CRE99550T4	4.830	NA	550	230-400/50	3,20	4	1.400	1	55	40	73	21	2.349
CRE108245T6	3.470	NA	245	230-400/50	1,10	6	900	1	55	40	66	22	2.260
CRE108350T6	4.330	NA	350	230-400/50	1,60	6	900	1	55	40	71	22	2.381
CRE108550T4	4.230	NA	550	230-400/50	3,10	4	1.400	1	55	40	70	26	2.517
CRE1010245T6	3.920	NA	245	230-400/50	1,10	6	900	1	55	40	65	23	2.287
CRE1010350T6	5.000	NA	350	230-400/50	1,70	6	900	1	55	40	70	27	2.406
CRE1010550T4	4.010	NA	550	230-400/50	2,90	4	1.400	1	55	40	68	27	2.530
CRE1010750T4	5.880	NA	750	230-400/50	4,40	4	1.400	1	55	40	74	27	3.100
CRE1212550T6	6.490	NA	550	230-400/50	2,90	6	900	1	55	40	71	32	3.171
CRE12121100T6	7.410	NA	1.100	230-400/50	3,30	6	900	1	54	40	73	35	3.668
CRE15152200T6	11.650	NA	2.200	230-400/50	7,00	6	900	1	54	40	73	59	5.504

Opcional filtración G4 en aspiración, consultar.

Se suministra sin tapa trasera de aspiración.

Disponible con salida circular.

Presión sonora medida a descarga libre en un punto intermedio de la curva de funcionamiento.

Montaje no estándar: suplemento +6%.

DIMENSIONES

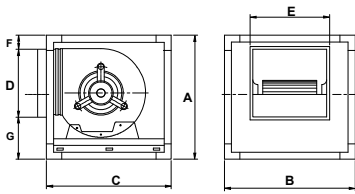

	A	B	C	D	E	F	G
CRE7/7	480	480	480	215	236	82	183
CRE9/7	550	550	550	270	253	90	190
CRE9/9	550	550	550	270	300	90	190
CRE10/8	580	580	580	295	280	64	221
CRE10/10	580	580	580	295	330	64	221
CRE12/9	680	680	680	350	316	82	248
CRE12/12	680	680	680	350	390	82	248
CRE15/15	800	800	800	410	480	115	275

- A: Alto
- B: Ancho
- C: Largo
- D: Alto de la boca de salida o Ø de la boca de salida
- E: Ancho de la boca de salida
- F: Alto de la parte superior de la caja a la parte superior de la boca de salida
- G: Alto de la parte inferior de la caja a la parte inferior de la boca de salida

CURVAS CARACTERÍSTICAS

CRE7772

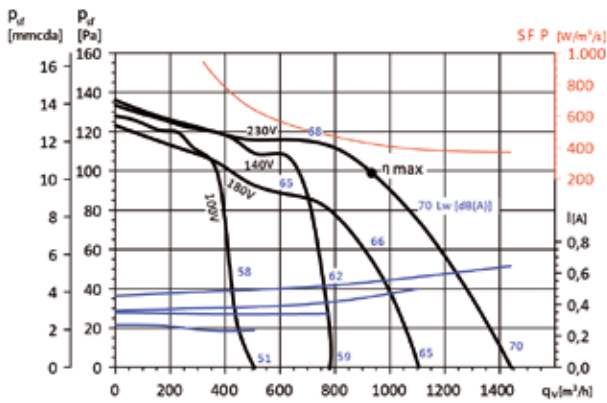

CRE77147

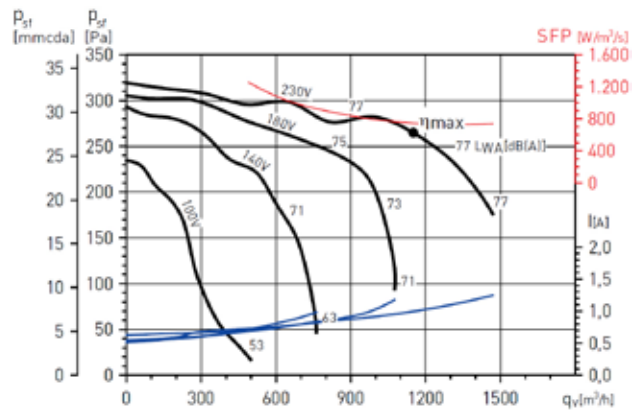

CRE77300

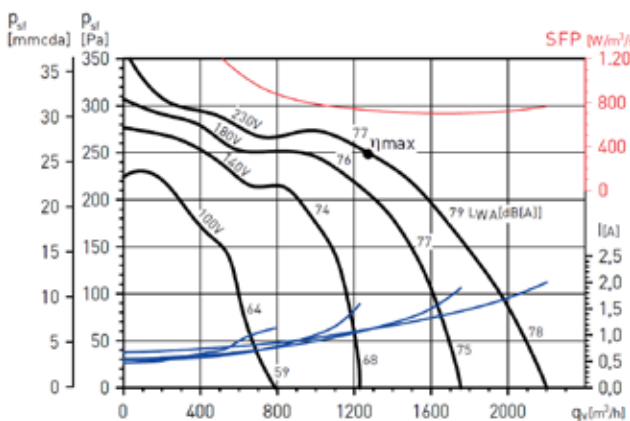

CRE99200

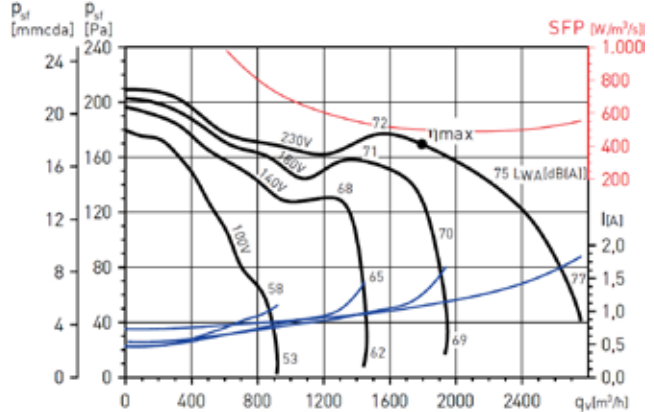

CRE99245

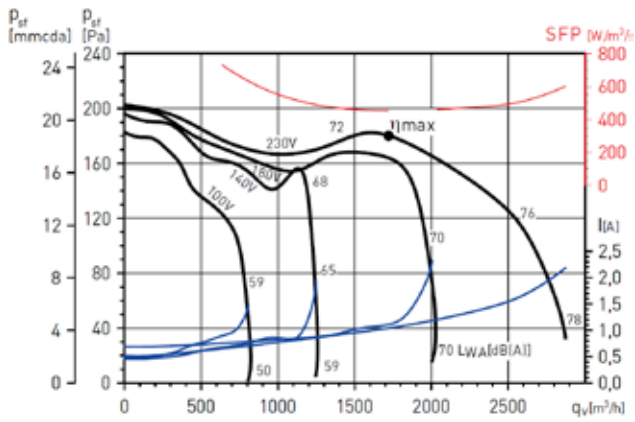

CRE99300

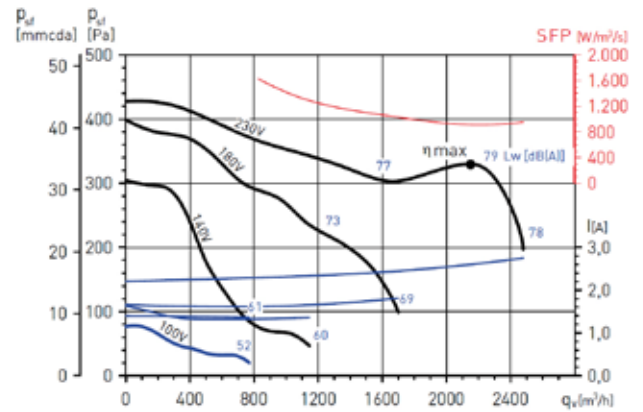

CRE99550

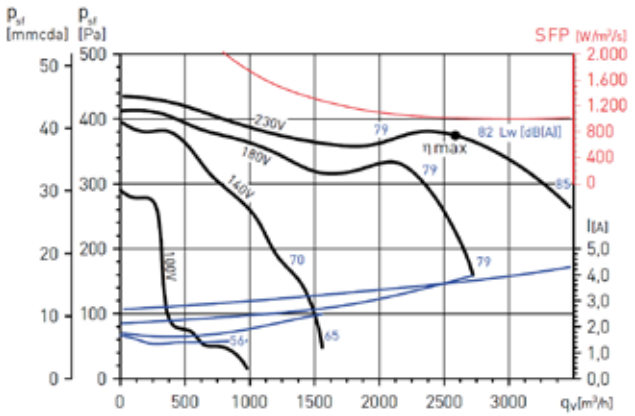

CRE1010245

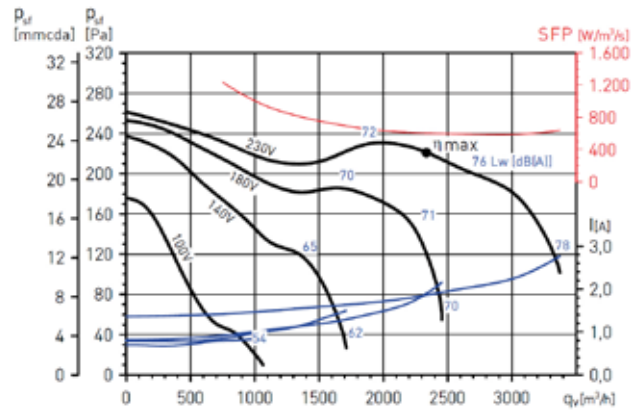

CRE1010515

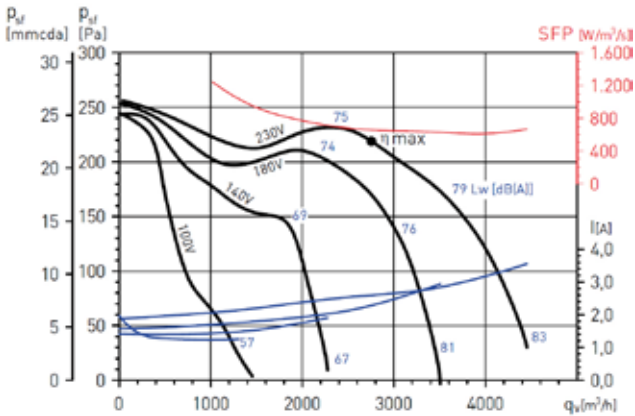

CRE1010600

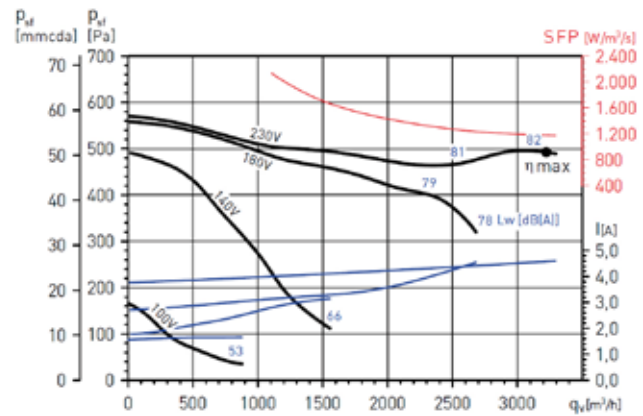

CRE129515

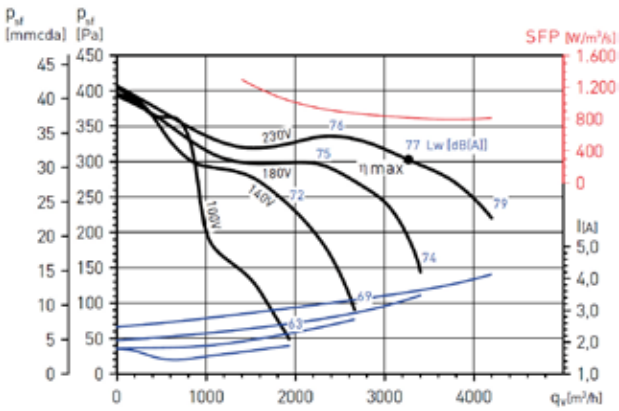

CRE1212515

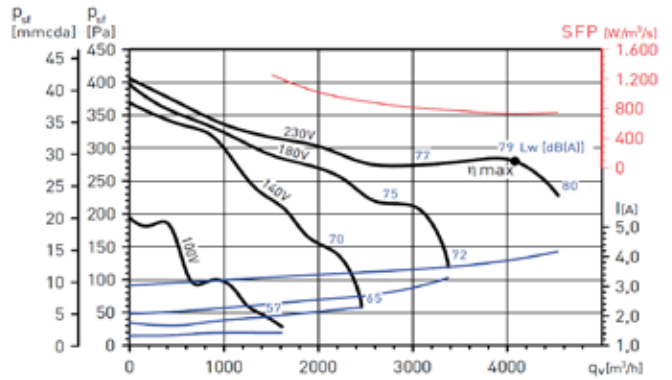

CRE77250

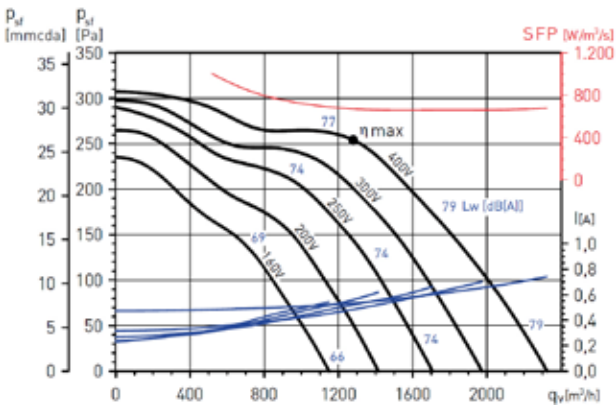

CRE99245

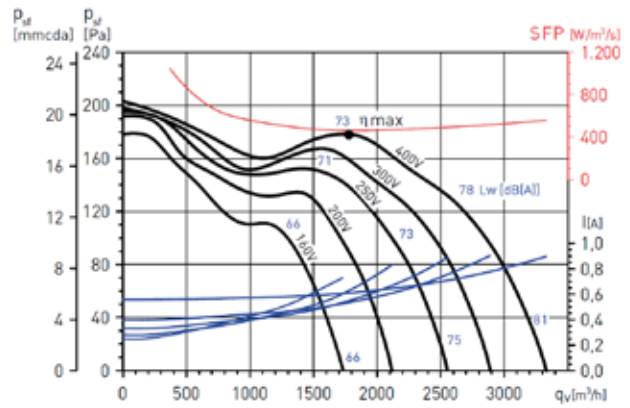

CRE99550

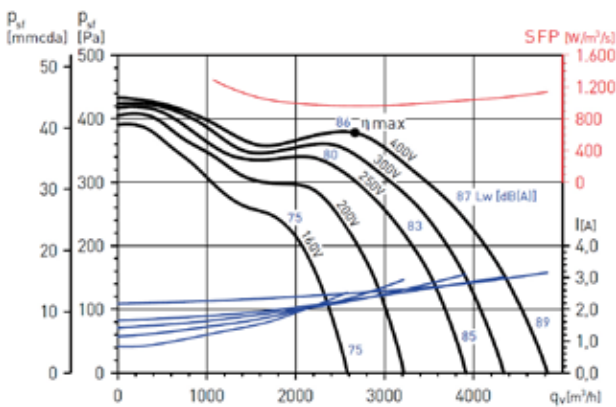

CRE1010245

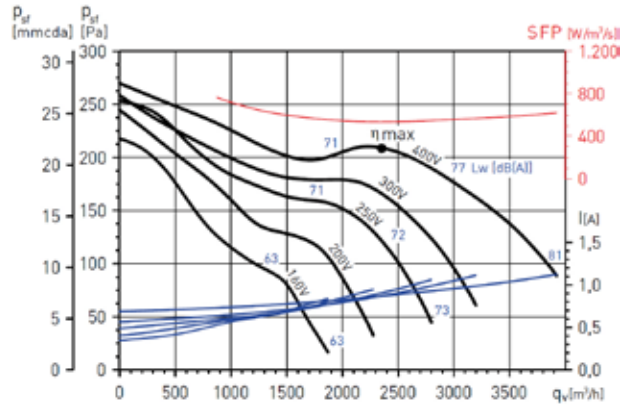

CRE1010350

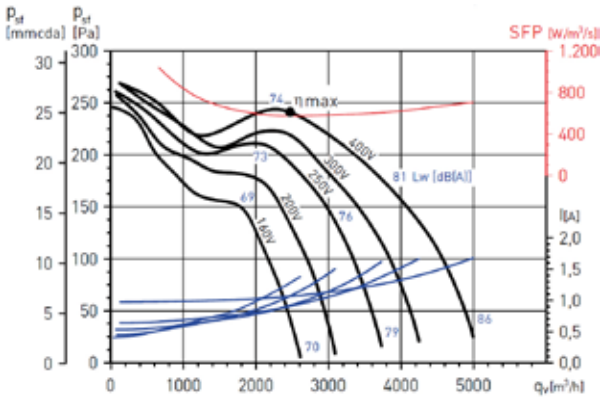

CRE1010550

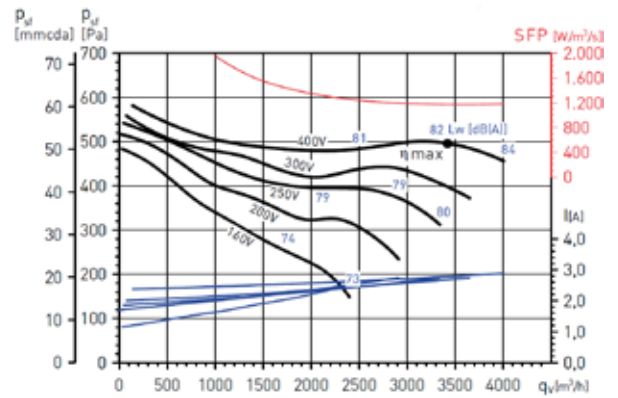

CRE1010750

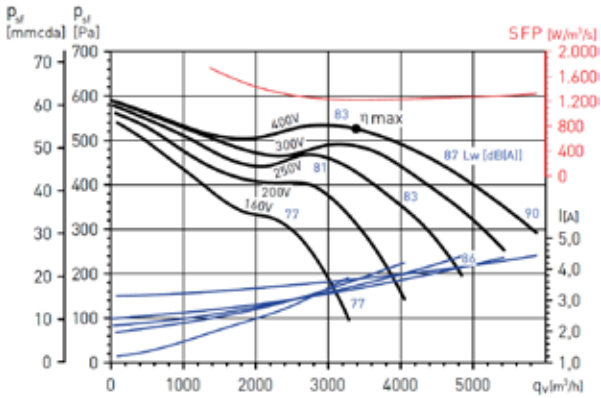

CRE1212550

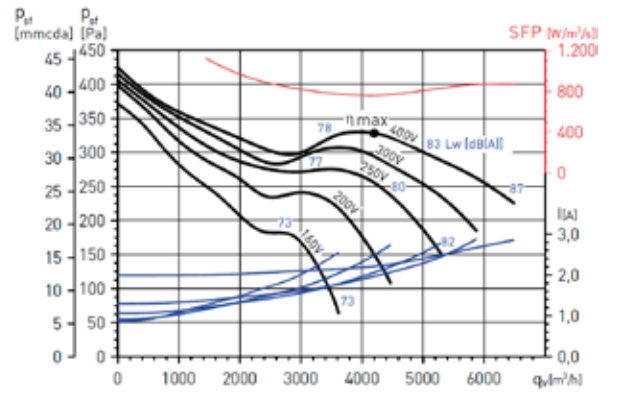

CRE12121100

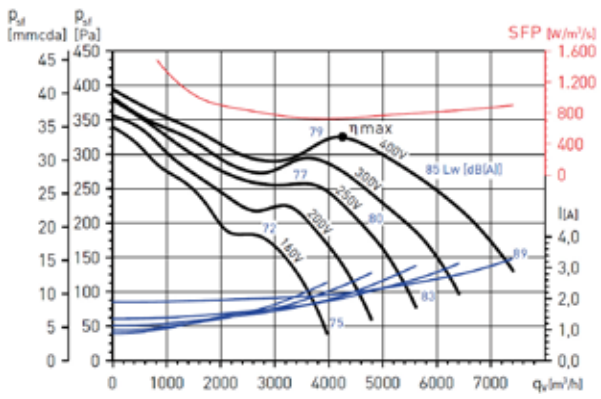

CRE15152200

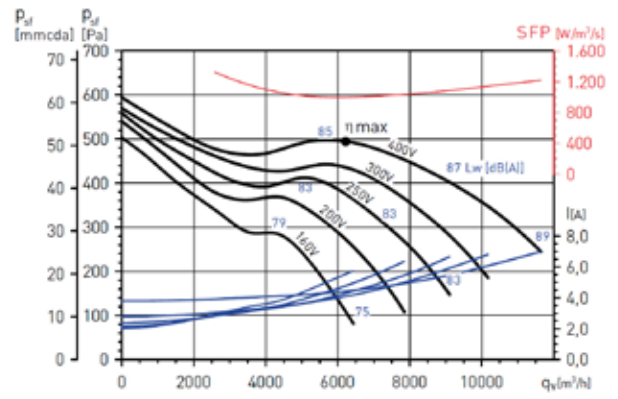

ACCESORIOS



Tolvas



Tejadillos



Viseras



Reguladores



Escuadra



Filtro G4



Unidades de ventilación de baja silueta (BS) para conductos, con tres embocaduras de aspiración, con ventilador centrífugo con motor incorporado de rotor externo (RE) ultrasilencioso, aislamiento termo acústico de 15 mm de espesor y cierre rápido.



BAJA SILUETA



SILENCIOSO



CARACTERÍSTICAS Y PRECIOS

Código	Q	Condensador	Potencia	Tensión	Intensidad	Polos	Velocidad	Velocidades	Protección	T	Presión Sonora	Peso	PVP
	Máximo				Máxima Absorbida					Máxima Aire			
	m³/h	µF/V	W	V/hz	A	UDS	rpm	Nº	IP	°C	dB(A)	Kg	€
VMUL	910	NA	290	230/50	1,28	NA	1.600	4	20	50	54	8	612

DIMENSIONES

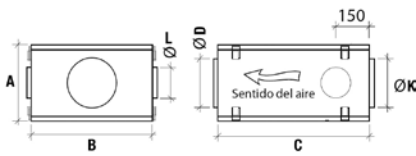

	A	B	C	D	K	L
VMUL	240	350	525	150	125	100

A: Alto
 B: Ancho
 C: Largo
 D: Alto de la boca de salida o Ø de la boca de salida
 K: Ø embocadura aspiración (2 bocas)
 L: Ø embocadura aspiración lateral

CURVAS CARACTERÍSTICAS

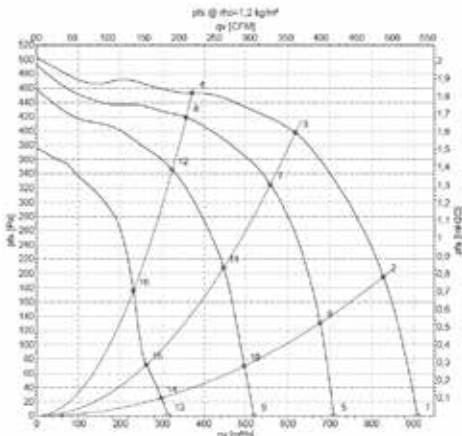

Presión sonora medida a descarga libre en un punto intermedio de la curva de funcionamiento.



 bikat

kat

 bikat

REC-1

03

UNIDADES DE VENTILACIÓN CON MOTOR A TRANSMISIÓN



CIL

58

UNIDADES DE VENTILACIÓN LIGERAS DE DOBLE ASPIRACIÓN CON CAJA



TDAL

60

UNIDADES DE VENTILACIÓN LIGERAS DE DOBLE ASPIRACIÓN SIN CAJA



CIR

62

UNIDADES DE VENTILACIÓN REFORZADAS DE DOBLE ASPIRACIÓN CON CAJA



TDAR

64

UNIDADES DE VENTILACIÓN REFORZADAS DE DOBLE ASPIRACIÓN SIN CAJA



CIS

67

UNIDADES DE VENTILACIÓN DE SIMPLE ASPIRACIÓN CON CAJA



TSA

69

UNIDADES DE VENTILACIÓN DE SIMPLE ASPIRACIÓN SIN CAJA



CISF

NOVEDAD

72

UNIDADES DE VENTILACIÓN DE SIMPLE ASPIRACIÓN 400°/ 2H CON CAJA



CTLZ

76

UNIDADES DE VENTILACIÓN DE SERIE MÉTRICA CON RODETE DE ACCIÓN CON CAJA



TLZR

78

UNIDADES DE VENTILACIÓN DE SERIE MÉTRICA CON RODETE DE ACCIÓN SIN CAJA



CTHLZ

80

UNIDADES DE VENTILACIÓN DE SERIE MÉTRICA CON RODETE A REACCIÓN CON CAJA



THLZR

82

UNIDADES DE VENTILACIÓN DE SERIE MÉTRICA CON RODETE A REACCIÓN SIN CAJA



Imagen: Posición 5

Unidades de ventilación con motor a transmisión, ventilador centrífugo de baja presión y doble aspiración accionado por un sistema de poleas y correas, rodete de álabes hacia adelante y motor sobre bancada o sobre voluta del propio ventilador. Montado sobre caja con perfilera de aluminio, aislamiento termo acústico y tapas intercambiables. Caudales disponibles desde 1.000 m³/h hasta 19.000 m³/h.

Detalles de codificación

CIL 991/3B
 └─ Bancada Si/No
 └─ Potencia motor
 └─ Tamaño ventilador
 └─ Modelo



POSICIONES DE TRANSMISIÓN Y EL VENTILADOR

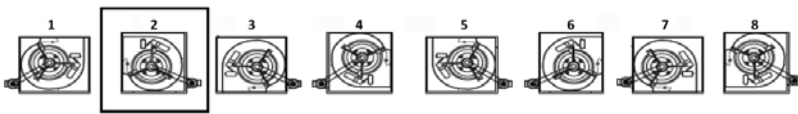

Posición Estándar

- 1 Ventilador salida vertical superior y transmisión derecha
- 2 Ventilador salida horizontal superior y transmisión derecha
- 3 Ventilador salida vertical inferior y transmisión derecha
- 4 Ventilador salida horizontal inferior y transmisión izquierda
- 5 Ventilador salida vertical superior y transmisión izquierda
- 6 Ventilador salida horizontal superior y transmisión izquierda
- 7 Ventilador salida vertical inferior y transmisión izquierda
- 8 Ventilador salida horizontal inferior y transmisión derecha

CIL TRIF

Código	Q Máximo	Potencia	Velocidad	Protección	T Máxima Aire	Peso**	PVP	Sup Bancada
	m ³ /h	W	rpm	IP	°C	Kg	€	€
CIL771/3	1.700	250	2.400	54	40	38	1.128	193
CIL771/2	1.900	370	2.400	54	40	38	1.129	193
CIL773/4	2.200	550	2.400	54	40	38	1.178	193
CIL771IE3	2.400	750	2.400	54	40	38	1.192	193
CIL991/3	2.800	250	2.200	54	40	58	1.217	196
CIL991/2	3.200	370	2.200	54	40	58	1.219	196
CIL993/4	3.600	550	2.200	54	40	58	1.266	196
CIL991IE3	4.100	750	2.200	54	40	58	1.282	196
CIL991,5IE3	4.600	1.000	2.200	54	40	58	1.335	196
CIL992IE3	5.100	1.500	2.200	54	40	58	1.418	196
CIL993IE3	5.800	2.200	2.200	54	40	58	1.558	196
CIL10101/3	3.200	250	1.800	54	40	64	1.279	198
CIL10101/2	3.700	370	1.800	54	40	64	1.280	198
CIL10103/4	4.200	550	1.800	54	40	64	1.330	198
CIL10101IE3	4.700	750	1.800	54	40	64	1.343	198
CIL10101,5IE3	5.400	1.100	1.800	54	40	64	1.397	198
CIL10102IE3	5.800	1.500	1.800	54	40	64	1.480	198
CIL10103IE3	6.600	2.200	1.800	54	40	64	1.620	198
CIL12121/2	4.000	370	1.400	54	40	76	1.415	207
CIL12123/4	5.500	550	1.400	54	40	76	1.463	207
CIL12121IE3	6.000	750	1.400	54	40	76	1.477	207
CIL12121,5IE3	7.000	1.100	1.400	54	40	76	1.531	207
CIL12122IE3	7.500	1.500	1.400	54	40	76	1.615	207
CIL12123IE3	8.500	2.200	1.400	54	40	76	1.753	207
CIL12124IE3B	9.500	3.000	1.400	54	40	76	2.100	Incl.
CIL15153/4	7.000	550	1.200	54	40	92	1.742	244
CIL15151IE3	8.000	750	1.200	54	40	92	1.758	244
CIL15151,5IE3	8.500	1.100	1.200	54	40	92	1.811	244
CIL15152IE3	9.500	1.500	1.200	54	40	92	1.892	244
CIL15153IE3	11.000	2.200	1.200	54	40	92	2.035	244
CIL15154IE3B	12.000	3.000	1.200	54	40	92	2.417	Incl.
CIL18181IE3	11.000	750	1.000	54	40	126	2.091	251
CIL18181,5IE3	12.500	1.100	1.000	54	40	126	2.143	251
CIL18182IE3	13.500	1.500	1.000	54	40	126	2.226	251
CIL18183IE3	15.500	2.200	1.000	54	40	126	2.367	251
CIL18184IE3B	17.000	3.000	1.000	54	40	126	2.759	Incl.
CIL18185,5IE3B	19.000	4.000	1.000	54	40	126	2.948	Incl.

CIL MONOF

Código	Q Máximo	Potencia	Velocidad	Protección	T Máxima Aire	Peso**	PVP	Sup Bancada
	m³/h	W	rpm	IP	°C	Kg	€	€
CIL771/3M	1.700	250	2.400	54	40	38	1.108	193
CIL771/2M	1.900	370	2.400	54	40	38	1.126	193
CIL773/4M	2.200	550	2.400	54	40	38	1.213	193
CIL771M	2.400	750	2.400	54	40	38	1.246	193
CIL991/3M	2.800	250	2.200	54	40	58	1.200	196
CIL991/2M	3.200	370	2.200	54	40	58	1.220	196
CIL993/4M	3.600	550	2.200	54	40	58	1.305	196
CIL991M	4.100	750	2.200	54	40	58	1.339	196
CIL991,5M	4.600	1.100	2.200	54	40	58	1.461	196
CIL992M	5.100	1.500	2.200	54	40	58	1.525	196
CIL993M	5.800	2.200	2.200	54	40	58	1.740	196
CIL10101/3M	3.200	250	1.800	54	40	64	1.265	198
CIL10101/2M	3.700	370	1.800	54	40	64	1.285	198
CIL10103/4M	4.200	550	1.800	54	40	64	1.372	198
CIL10101M	4.700	750	1.800	54	40	64	1.405	198
CIL10101,5M	5.400	1.100	1.800	54	40	64	1.527	198
CIL10102M	5.800	1.500	1.800	54	40	64	1.588	198
CIL10103M	6.600	2.200	1.800	54	40	64	1.805	198
CIL12121/2M	4.000	370	1.400	54	40	76	1.425	207
CIL12123/4M	5.500	550	1.400	54	40	76	1.511	207
CIL12121M	6.000	750	1.400	54	40	76	1.543	207
CIL12121,5M	7.000	1.100	1.400	54	40	76	1.664	207
CIL12122M	7.500	1.500	1.400	54	40	76	1.729	207
CIL12123M	8.500	2.200	1.400	54	40	76	1.944	207
CIL15153/4M	7.000	550	1.200	54	40	92	1.804	244
CIL15151M	8.000	750	1.200	54	40	92	1.837	244
CIL15151,5M	8.500	1.100	1.200	54	40	92	1.958	244
CIL15152M	9.500	1.500	1.200	54	40	92	2.020	244
CIL15153M	11.000	2.200	1.200	54	40	92	2.237	244
CIL18181M	11.000	750	1.000	54	40	126	2.185	251
CIL18181,5M	12.500	1.100	1.000	54	40	126	2.306	251
CIL18182M	13.500	1.500	1.000	54	40	126	2.369	251
CIL18183M	15.500	2.200	1.000	54	40	126	2.585	251

MEDIDAS Y CARACTERÍSTICAS GENERALES

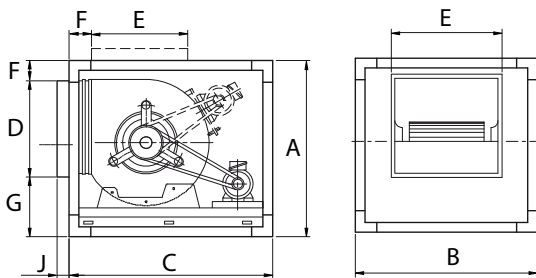

	A	B	C***	D	E	F	G	H	J
CIL 7/7	480	480	600	215	236	85	180		40
CIL 9/9	550	550	700	270	300	85	195		40
CIL 10/10	580	580	750/850*	295	330	61	224		40
CIL 12/12	680	680	850/950*	350	390	81	249		40
CIL 15/15	800	800	950/1050*	410	480	115	275		40
CIL 18/18	950	950	1150/1250*	485	560	120	345		40

- A: Alto
- B: Ancho
- C: Largo
- D: Alto de la boca de salida o Ø de la boca de salida
- E: Ancho de la boca de salida
- F: Alto de la parte superior de la caja a la parte superior de la boca de salida
- G: Alto de la parte inferior de la caja a la parte inferior de la boca de salida
- H: Ø entrada aspiración
- J: Largo que sobresale de la boca de salida

ACCESORIOS



Tapa trasera



Filtro G4



Tolvas



Tejadillos



Viseras

Se suministra sin tapa trasera en aspiración
 Montaje no estándar: suplemento +6%
 * Con montaje vertical y bancada inferior
 ** No incluye el peso del motor ni la bancada
 *** Con Filtro G4: +100 mm



Imagen: Posición 2

Ventiladores con motor a transmisión, ventilador centrífugo de baja presión y doble aspiración accionado por un sistema de poleas y correas, rodete de álabes hacia adelante y motor sobre bancada o sobre voluta del propio ventilador. Caudales disponibles desde 1.000 m³/h hasta 17.000 m³/h.

Detalles de codificación

TDAL991/3E
 |
 | Potencia motor (CV)
 | Tamaño ventilador
 | Modelo

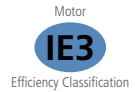

POSICIONES DE TRANSMISIÓN Y EL VENTILADOR

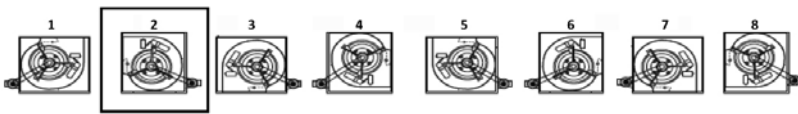

Posición Estándar

- 1 Ventilador salida vertical superior y transmisión derecha
- 2 Ventilador salida horizontal superior y transmisión derecha
- 3 Ventilador salida vertical inferior y transmisión derecha
- 4 Ventilador salida horizontal inferior y transmisión izquierda
- 5 Ventilador salida vertical superior y transmisión izquierda
- 6 Ventilador salida horizontal superior y transmisión izquierda
- 7 Ventilador salida vertical inferior y transmisión izquierda
- 8 Ventilador salida horizontal inferior y transmisión derecha

TDAL TRIF

Código	Q Máximo	Potencia	Velocidad	Protección	T Máxima Aire	Peso**	PVP	Sup Bancada
	m³/h	W	rpm	IP	°C		€	€
TDAL771/3	1.700	250	2.400	54	40	30	711	130
TDAL771/2	1.900	370	2.400	54	40	30	712	130
TDAL773/4	2.200	550	2.400	54	40	30	755	130
TDAL771IE3	2.400	750	2.400	54	40	30	768	130
TDAL991/3	2.800	250	2.200	54	40	47	758	131
TDAL991/2	3.200	370	2.200	54	40	47	759	131
TDAL993/4	3.600	550	2.200	54	40	47	801	131
TDAL991IE3	4.100	750	2.200	54	40	47	813	131
TDAL991,5IE3	4.600	1.100	2.200	54	40	47	860	131
TDAL992IE3	5.100	1.500	2.200	54	40	47	931	131
TDAL993IE3	5.800	2.200	2.200	54	40	47	1.052	131
TDAL10101/3	3.200	250	1.800	54	40	51	791	131
TDAL10101/2	3.700	370	1.800	54	40	51	793	131
TDAL10103/4	4.200	550	1.800	54	40	51	835	131
TDAL10101IE3	4.700	750	1.800	54	40	51	847	131
TDAL10101,5IE3	5.400	1.100	1.800	54	40	51	893	131
TDAL10102IE3	5.800	1.500	1.800	54	40	51	964	131
TDAL10103IE3	6.600	2.200	1.800	54	40	51	1.084	131
TDAL12121/2	4.000	370	1.400	54	40	61	872	132
TDAL12123/4	5.500	550	1.400	54	40	61	913	132
TDAL12121IE3	6.000	750	1.400	54	40	61	927	132
TDAL12121,5IE3	7.000	1.100	1.400	54	40	61	972	132
TDAL12122IE3	7.500	1.500	1.400	54	40	61	1.043	132
TDAL12123IE3	8.500	2.200	1.400	54	40	61	1.163	132
TDAL12124IE3B	9.500	3.000	1.400	54	40	61	1.415	Incl.
TDAL15153/4	7.000	550	1.200	54	40	74	1.001	153
TDAL15151IE3	8.000	750	1.200	54	40	74	1.013	153
TDAL15151,5IE3	8.500	1.100	1.200	54	40	74	1.059	153
TDAL15152IE3	9.500	1.500	1.200	54	40	74	1.130	153
TDAL15153IE3	11.000	2.200	1.200	54	40	74	1.251	153
TDAL15154IE3B	12.000	3.000	1.200	54	40	74	1.525	Incl.
TDAL18181IE3	11.000	750	1.000	54	40	101	1.136	163
TDAL18181,5IE3	12.500	1.100	1.000	54	40	101	1.181	163
TDAL18182IE3	13.500	1.500	1.000	54	40	101	1.252	163
TDAL18183IE3	15.500	2.200	1.000	54	40	101	1.373	163
TDAL18184IE3B	17.000	3.000	1.000	54	40	101	1.654	Incl.

TDAL MONOF

Código	Q Máximo	Potencia	Velocidad	Protección	T Máxima Aire	Peso**	PVP	Sup Bancada
	m³/h	W	rpm	IP	°C	Kg	€	€
TDAL771/3M	1.700	250	2.400	54	40	30	703	139
TDAL771/2M	1.900	370	2.400	54	40	30	719	139
TDAL773/4M	2.200	550	2.400	54	40	30	795	139
TDAL771M	2.400	750	2.400	54	40	30	825	139
TDAL991/3M	2.800	250	2.200	54	40	47	754	141
TDAL991/2M	3.200	370	2.200	54	40	47	769	141
TDAL993/4M	3.600	550	2.200	54	40	47	845	141
TDAL991M	4.100	750	2.200	54	40	47	875	141
TDAL991,5M	4.600	1.100	2.200	54	40	47	980	141
TDAL992M	5.100	1.500	2.200	54	40	47	1.037	141
TDAL993M	5.800	2.200	2.200	54	40	47	1.228	141
TDAL10101/3M	3.200	250	1.800	54	40	51	789	140
TDAL10101/2M	3.700	370	1.800	54	40	51	805	140
TDAL10103/4M	4.200	550	1.800	54	40	51	881	140
TDAL10101M	4.700	750	1.800	54	40	51	910	140
TDAL10101,5M	5.400	1.100	1.800	54	40	51	1.016	140
TDAL10102M	5.800	1.500	1.800	54	40	51	1.074	140
TDAL10103M	6.600	2.200	1.800	54	40	51	1.263	140
TDAL12121/2M	4.000	370	1.400	54	40	61	891	142
TDAL12123/4M	5.500	550	1.400	54	40	61	968	142
TDAL12121M	6.000	750	1.400	54	40	61	996	142
TDAL12121,5M	7.000	1.100	1.400	54	40	61	1.103	142
TDAL12122M	7.500	1.500	1.400	54	40	61	1.158	142
TDAL12123M	8.500	2.200	1.400	54	40	61	1.349	142
TDAL15153/4M	7.000	550	1.200	54	40	74	1.060	166
TDAL15151M	8.000	750	1.200	54	40	74	1.090	166
TDAL15151,5M	8.500	1.100	1.200	54	40	74	1.196	166
TDAL15152M	9.500	1.500	1.200	54	40	74	1.252	166
TDAL15153M	11.000	2.200	1.200	54	40	74	1.443	166
TDAL18181M	11.000	750	1.000	54	40	101	1.221	174
TDAL18181,5M	12.500	1.100	1.000	54	40	101	1.328	174
TDAL18182M	13.500	1.500	1.000	54	40	101	1.384	174
TDAL18183M	15.500	2.200	1.000	54	40	101	1.574	174

ACCESORIOS



Tolvas



Tejadillos



Viseras

** No incluye el peso del motor ni la bancada.
Montaje no estándar: suplemento +6%



Imagen: Posición 2

Unidades de ventilación con motor a transmisión, ventilador centrífugo reforzado de baja presión y doble aspiración accionado por un sistema de poleas y correas, rodete de álabes hacia adelante y motor sobre bancada o sobre voluta del propio ventilador. Montado sobre caja con perfilería de aluminio, aislamiento termo acústico y tapas intercambiables. Caudales disponibles desde 1.000 m³/h hasta 51.000 m³/h.

Detalles de codificación

CIR991/3B
 | Bancada Si/No
 | Potencia motor
 | Tamaño ventilador
 | Modelo

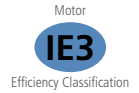

POSICIONES DE TRANSMISIÓN Y EL VENTILADOR

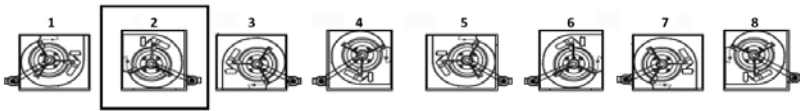

Posición Estándar

- 1 Ventilador salida vertical superior y transmisión derecha
- 2 Ventilador salida horizontal superior y transmisión derecha
- 3 Ventilador salida vertical inferior y transmisión derecha
- 4 Ventilador salida horizontal inferior y transmisión izquierda
- 5 Ventilador salida vertical superior y transmisión izquierda
- 6 Ventilador salida horizontal superior y transmisión izquierda
- 7 Ventilador salida vertical inferior y transmisión izquierda
- 8 Ventilador salida horizontal inferior y transmisión derecha

Código	Q Máximo	Potencia	Velocidad	Protección	T Máxima Aire	Peso**	PVP	Sup Bancada
	m ³ /h	W	rpm	IP	°C	Kg	€	€
CIR771/3	1.700	250	2.400	54	40	39	1.099	174
CIR771/2	1.900	370	2.400	54	40	39	1.107	174
CIR773/4	2.200	550	2.400	54	40	39	1.152	174
CIR771IE3	2.400	750	2.400	54	40	39	1.166	174
CIR991/3	2.800	250	2.200	54	40	59	1.188	178
CIR991/2	3.200	370	2.200	54	40	59	1.208	178
CIR993/4	3.600	550	2.200	54	40	59	1.254	178
CIR991IE3	4.100	750	2.200	54	40	59	1.267	178
CIR991,5IE3	4.600	1.100	2.200	54	40	59	1.318	178
CIR992IE3	5.100	1.500	2.200	54	40	59	1.395	178
CIR993IE3	5.800	2.200	2.200	54	40	59	1.527	178
CIR10101/3	3.200	250	1.800	54	40	65	1.342	180
CIR10101/2	3.700	370	1.800	54	40	65	1.262	180
CIR10103/4	4.200	550	1.800	54	40	65	1.306	180
CIR10101IE3	4.700	750	1.800	54	40	65	1.321	180
CIR10101,5IE3	5.400	1.100	1.800	54	40	65	1.371	180
CIR10102IE3	5.800	1.500	1.800	54	40	65	1.447	180
CIR10103IE3	6.600	2.200	1.800	54	40	65	1.580	180
CIR10104IE3B	7.400	3.000	1.800	54	40	65	1.968	Incl.
CIR12121/2	4.000	370	1.400	54	40	77	1.433	183
CIR12123/4	5.500	550	1.400	54	40	77	1.442	183
CIR12121IE3	6.000	750	1.400	54	40	77	1.456	183
CIR12121,5IE3	7.000	1.100	1.400	54	40	77	1.508	183
CIR12122IE3	7.500	1.500	1.400	54	40	77	1.583	183
CIR12123IE3	8.500	2.200	1.400	54	40	77	1.713	183
CIR12124IE3B	9.500	3.000	1.400	54	40	77	2.107	Incl.
CIR15153/4	7.000	550	1.200	54	40	94	1.841	188
CIR15151IE3	8.000	750	1.200	54	40	94	1.855	188
CIR15151,5IE3	8.500	1.100	1.200	54	40	94	1.906	188
CIR15152IE3	9.500	1.500	1.200	54	40	94	1.982	188
CIR15153IE3	11.000	2.200	1.200	54	40	94	2.115	188
CIR15154IE3B	12.000	3.000	1.200	54	40	94	2.510	Incl.
CIR15155,5IE3B	13.500	4.000	1.200	54	40	94	2.538	Incl.
CIR18181IE3	11.000	750	1.000	54	40	129	2.578	202
CIR18181,5IE3	12.500	1.100	1.000	54	40	129	2.626	202
CIR18182IE3	13.500	1.500	1.000	54	40	129	2.704	202

Código	Q Máximo	Potencia	Velocidad	Protección	T Máxima Aire	Peso**	PVP	Sup Bancada
	m ³ /h	W	rpm	IP	°C	Kg	€	€
CIR18183IE3	15.500	2.200	1.000	54	40	129	3.044	202
CIR18184IE3B	17.000	3.000	1.000	54	40	129	3.288	Incl.
CIR18185,5IE3B	19.000	4.000	1.000	54	40	129	3.394	Incl.
CIR18187,5IE3B	21.000	5.500	1.000	54	40	129	3.436	Incl.
CIR181810IE3B	23.000	7.500	1.000	54	40	129	3.893	Incl.
CIR20203IE3B	15.500	2.200	1.000	54	40	207	4.077	Incl.
CIR20204IE3B	17.500	3.000	1.000	54	40	207	4.227	Incl.
CIR20205,5IE3B	18.500	4.000	1.000	54	40	207	4.404	Incl.
CIR20207,5IE3B	21.000	5.500	1.000	54	40	207	4.588	Incl.
CIR202010IE3B	23.500	7.500	1.000	54	40	207	4.792	Incl.
CIR202012,5IE3B	25.000	9.200	1.000	54	40	207	5.183	Incl.
CIR22223IE3B	18.000	2.200	900	54	40	225	4.579	Incl.
CIR22224IE3B	20.000	3.000	900	54	40	225	4.723	Incl.
CIR22225,5IE3B	22.000	4.000	900	54	40	225	4.902	Incl.
CIR22227,5IE3B	24.500	5.500	900	54	40	225	5.051	Incl.
CIR222210IE3B	27.500	7.500	900	54	40	225	5.413	Incl.
CIR222212,5IE3B	29.500	9.200	900	54	40	225	5.950	Incl.
CIR222215IE3B	31.000	11.000	900	54	40	225	6.340	Incl.
CIR222220IE3B	35.000	15.000	900	54	40	225	6.760	Incl.
CIR25254IE3B	24.000	3.000	700	54	40	288	5.314	Incl.
CIR25255,5IE3B	26.000	4.000	700	54	40	288	5.469	Incl.
CIR25257,5IE3B	29.500	5.500	700	54	40	288	5.720	Incl.
CIR252510IE3B	32.000	7.500	700	54	40	288	6.236	Incl.
CIR252512,5IE3B	35.000	9.200	700	54	40	288	6.619	Incl.
CIR252515IE3B	37.500	11.000	700	54	40	288	6.985	Incl.
CIR252520IE3B	41.000	15.000	700	54	40	288	7.417	Incl.
CIR30285,5IE3B	33.000	4.000	600	54	40	377	6.368	Incl.
CIR30287,5IE3B	37.000	5.500	600	54	40	377	6.615	Incl.
CIR302810IE3B	41.000	7.500	600	54	40	377	7.131	Incl.
CIR302812,5IE3B	44.000	9.200	600	54	40	377	7.516	Incl.
CIR302815IE3B	47.000	11.000	600	54	40	377	7.902	Incl.
CIR302820IE3B	51.000	15.000	600	54	40	377	8.313	Incl.

MEDIDAS Y CARACTERÍSTICAS GENERALES

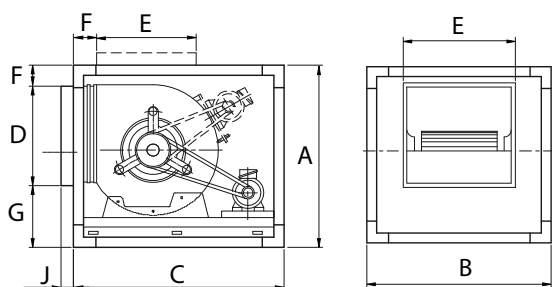

	A	B	C***	D	E	F	G	H	J
CIR 7/7	480	480	600	215	236	85	180		40
CIR 9/9	550	550	700	270	300	85	195		40
CIR 10/10	580	580	750/850*	295	330	61	224		40
CIR 12/12	680	680	850/950*	350	390	81	249		40
CIR 15/15	800	800	950/1050*	410	480	115	275		40
CIR 18/18	950	950	1150/1250*	485	560	120	345		40
CIR 20/20	1150	1150	1350/1450*	610	607	96	444		40
CIR 22/22	1250	1250	1500/1600*	695	660	102	453		40
CIR 25/25	1400	1400	1700/1800*	796	770	129	475		40
CIR 30/28	1600	1600	1950	938	895	97	565		40

- A: Alto
- B: Ancho
- C: Largo
- D: Alto de la boca de salida o Ø de la boca de salida
- E: Ancho de la boca de salida
- F: Alto de la parte superior de la caja a la parte superior de la boca de salida
- G: Alto de la parte inferior de la caja a la parte inferior de la boca de salida
- H: Ø entrada aspiración
- J: Largo que sobresale de la boca de salida

ACCESORIOS



Tapa trasera



Filtro G4



Tolvas



Tejadillos



Viseras

Se suministra sin tapa trasera en aspiración

Montaje no estándar: suplemento +6%

* Con montaje vertical y bancada inferior

** No incluye el peso del motor ni la bancada

*** Con Filtro G4: +100 mm



Imagen: Posición 1

Ventiladores con motor a transmisión, ventilador centrífugo reforzado de baja presión y doble aspiración accionado por un sistema de poleas y correas, rodete de álabes hacia adelante y motor sobre bancada o sobre voluta del propio ventilador. Caudales disponibles desde 1.000 m³/h hasta 51.000 m³/h.

Detalles de codificación

TDAR991/3B
 └ Bancada Si/No
 └ Potencia motor (CV)
 └ Tamaño ventilador
 └ Modelo

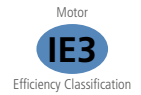

POSICIONES DE TRANSMISIÓN Y EL VENTILADOR

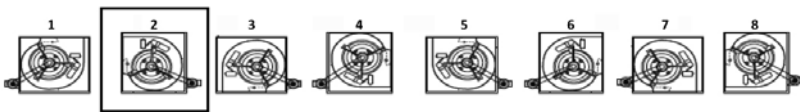

Posición Estándar

- 1 Ventilador salida vertical superior y transmisión derecha
- 2 Ventilador salida horizontal superior y transmisión derecha
- 3 Ventilador salida vertical inferior y transmisión derecha
- 4 Ventilador salida horizontal inferior y transmisión izquierda
- 5 Ventilador salida vertical superior y transmisión izquierda
- 6 Ventilador salida horizontal superior y transmisión izquierda
- 7 Ventilador salida vertical inferior y transmisión izquierda
- 8 Ventilador salida horizontal inferior y transmisión derecha

Código	Q Máximo	Potencia	Velocidad	Protección	T Máxima Aire	Peso**	PVP	Sup Bancada
	m ³ /h	W	rpm	IP	°C	Kg	€	€
TDAR771/2	1.900	370	2.400	54	40	39	723	110
TDAR773/4	2.200	550	2.400	54	40	39	754	111
TDAR771IE3	2.400	750	2.400	54	40	39	785	112
TDAR991/2	3.200	370	2.200	54	40	59	780	117
TDAR993/4	3.600	550	2.200	54	40	59	807	117
TDAR991IE3	4.100	750	2.200	54	40	59	838	117
TDAR991,5IE3	4.600	1.100	2.200	54	40	59	921	117
TDAR992IE3	5.100	1.500	2.200	54	40	59	1.004	117
TDAR993IE3	5.800	2.200	2.200	54	40	59	1.107	117
TDAR10101/2	3.700	370	1.800	54	40	65	804	117
TDAR10103/4IE3	4.200	550	1.800	54	40	65	832	117
TDAR10101	4.700	750	1.800	54	40	65	864	117
TDAR10101,5IE3	5.400	1.100	1.800	54	40	65	943	117
TDAR10102IE3	5.800	1.500	1.800	54	40	65	1.029	117
TDAR10103IE3	6.600	2.200	1.800	54	40	65	1.129	117
TDAR10104IE3B	7.400	3.000	1.800	54	40	68	1.462	Incl.
TDAR12123/4	5.500	550	1.400	54	40	77	910	117
TDAR12121IE3	6.000	750	1.400	54	40	77	942	117
TDAR12121,5IE3	7.000	1.100	1.400	54	40	77	1.022	117
TDAR12122IE3	7.500	1.500	1.400	54	40	77	1.107	117
TDAR12123IE3	8.500	2.200	1.400	54	40	77	1.208	117
TDAR12124IE3B	9.500	3.000	1.400	54	40	80	1.536	Incl.
TDAR15151IE3	8.000	750	1.200	54	40	94	1.040	117
TDAR15151,5IE3	8.500	1.100	1.200	54	40	94	1.120	117
TDAR15152IE3	9.500	1.500	1.200	54	40	94	1.205	117
TDAR15153IE3	11.000	2.200	1.200	54	40	94	1.301	117
TDAR15154IE3B	12.000	3.000	1.400	54	40	97	1.632	Incl.
TDAR18181,5IE3	12.500	1.100	1.000	54	40	129	1.209	124
TDAR18182IE3	13.500	1.500	1.000	54	40	129	1.287	124
TDAR18183IE3	15.500	2.200	1.000	54	40	129	1.383	124
TDAR181841IE3B	17.000	3.000	1.000	54	40	132	1.704	Incl.
TDAR181855IE3B	18.500	4.000	1.000	54	40	132	1.766	Incl.
TDAR181875IE3B	21.000	5.500	1.000	54	40	132	1.995	Incl.
TDAR20203IE3B	15.600	2.200	1.000	54	40	210	2.358	Incl.
TDAR20204IE3B	17.000	3.000	1.000	54	40	210	2.500	Incl.
TDAR20205,5IE3B	18.500	4.000	1.000	54	40	210	2.672	Incl.

Código	Q Máximo	Potencia	Velocidad	Protección	T Máxima Aire	Peso**	PVP	Sup Bancada
	m³/h	W	rpm	IP	°C	Kg	€	€
TDAR20207,5IE3B	21.000	5.500	1.000	54	40	210	2.915	Incl.
TDAR202010IE3B	23.000	7.500	1.000	54	40	210	3.244	Incl.
TDAR202012,5IE3B	24.500	9.200	1.000	54	40	210	3.323	Incl.
TDAR22223IE3B	18.000	2.200	900	54	40	229	2.459	Incl.
TDAR22224IE3B	20.000	3.000	900	54	40	229	2.600	Incl.
TDAR22225,5IE3B	22.000	4.000	900	54	40	229	2.773	Incl.
TDAR22227,5IE3B	24.500	5.500	900	54	40	229	3.016	Incl.
TDAR222210IE3B	27.500	7.500	900	54	40	229	3.343	Incl.
TDAR222212,5IE3B	29.500	9.200	900	54	40	229	3.421	Incl.
TDAR222215IE3B	31.000	11.000	900	54	40	229	3.941	Incl.
TDAR222220IE3B	35.000	15.000	900	54	40	229	4.039	Incl.
TDAR25254IE3B	24.000	3.000	700	54	40	292	2.827	Incl.
TDAR25255,5IE3B	26.000	4.000	700	54	40	292	2.999	Incl.
TDAR25257,5IE3B	29.500	5.500	700	54	40	292	3.243	Incl.
TDAR252510IE3B	32.000	7.500	700	54	40	292	3.572	Incl.
TDAR252512,5IE3B	35.000	9.200	700	54	40	292	3.651	Incl.
TDAR252515IE3B	37.500	11.000	700	54	40	292	4.269	Incl.
TDAR252520IE3B	41.000	15.000	700	54	40	292	4.881	Incl.
TDAR30285,5IE3B	33.000	4.000	600	54	40	382	3.467	Incl.
TDAR30287,5IE3B	37.000	5.500	600	54	40	382	3.715	Incl.
TDAR302810IE3B	41.000	7.500	600	54	40	382	4.040	Incl.
TDAR302812,5IE3B	44.000	9.200	600	54	40	382	4.121	Incl.
TDAR302815IE3B	47.000	11.000	600	54	40	382	4.739	Incl.
TDAR302820IE3B	51.000	15.000	600	54	40	382	5.352	Incl.

CURVAS CARACTERÍSTICAS CIL, CIR, TDAL Y TDAR

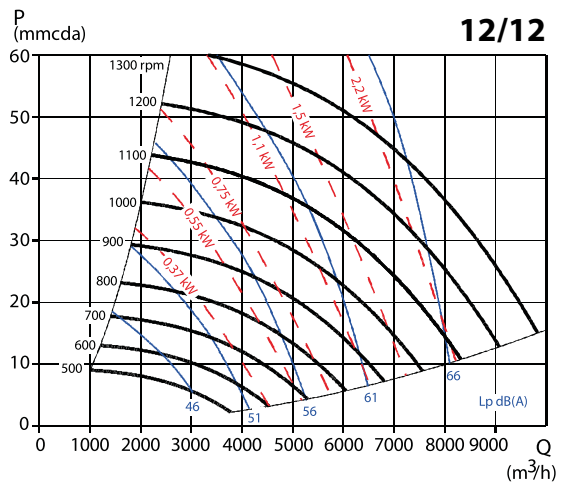
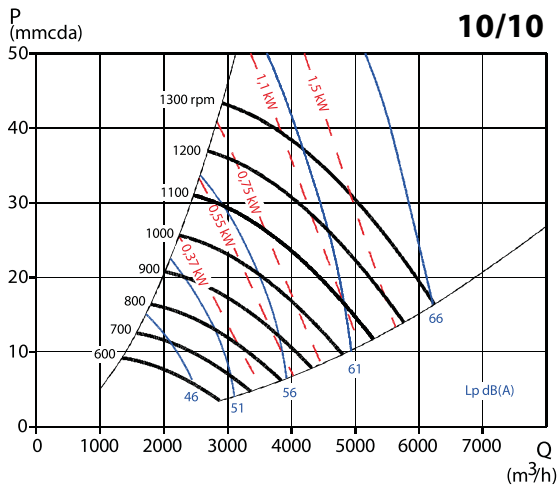
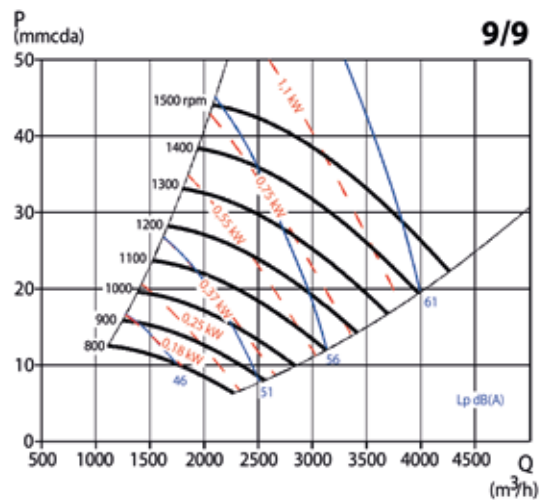
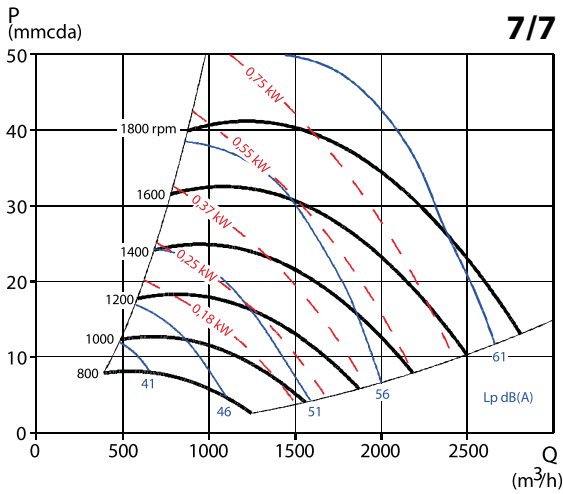

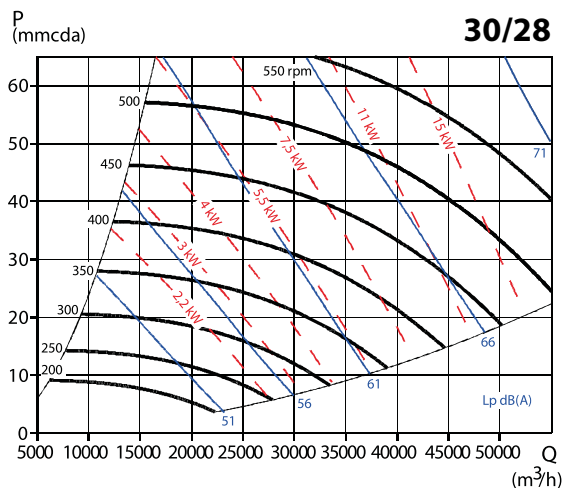
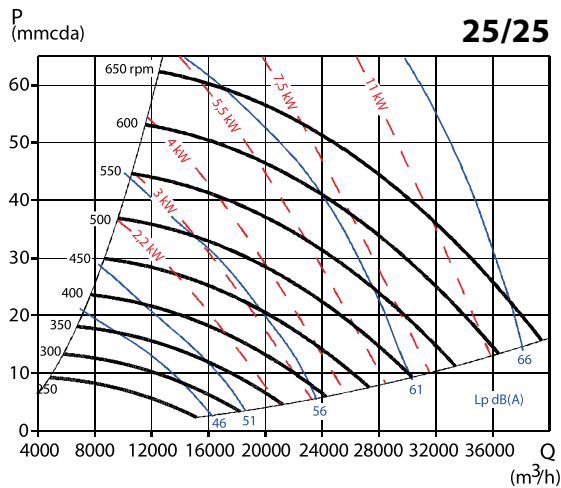
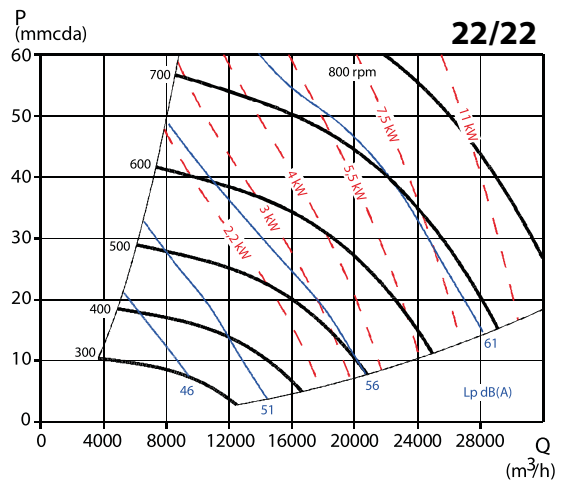
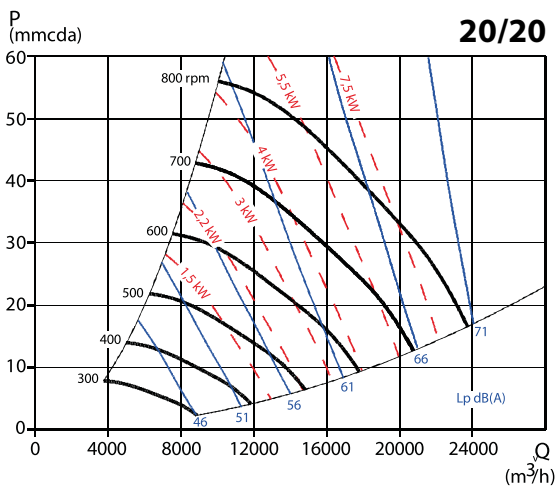
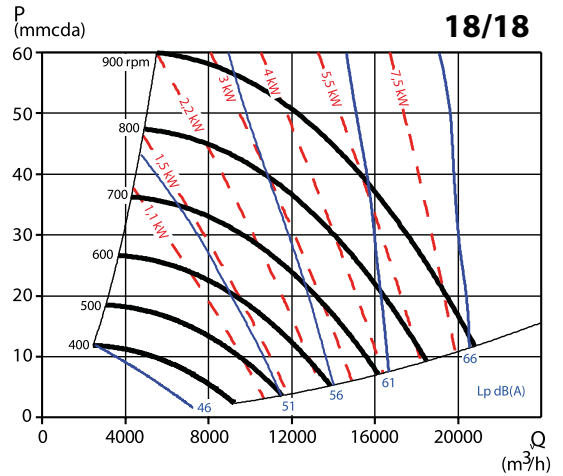
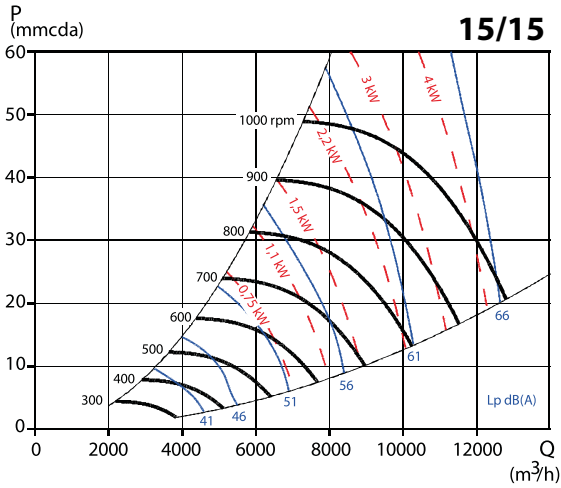

Nivel de presión sonora (Lp dB(A)) medido a la aspiración a 1,5 m de distancia.

ACCESORIOS



Tolvas



Tejadillos



Viseras

Montaje no estándar: suplemento +6%



Imagen: Posición 6

Unidades de ventilación con motor a transmisión, ventilador centrífugo de baja presión y simple aspiración accionado por un sistema de poleas y correas, rodete de álabes hacia adelante y motor sobre bancada o sobre voluta del propio ventilador. Montado sobre caja con perfilera de aluminio, aislamiento termo acústico. Caudales disponibles desde 1.000 m³/h hasta 37.000 m³/h.

Detalles de codificación

CISD941/3B

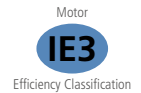
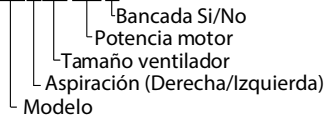

POSICIONES DE TRANSMISIÓN Y EL VENTILADOR

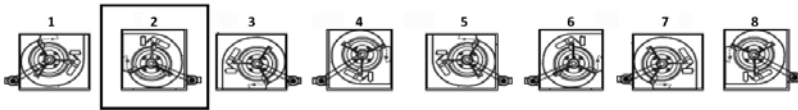

Posición Estándar

- 1 Ventilador salida vertical superior y transmisión derecha
- 2 Ventilador salida horizontal superior y transmisión derecha
- 3 Ventilador salida vertical inferior y transmisión derecha
- 4 Ventilador salida horizontal inferior y transmisión izquierda
- 5 Ventilador salida vertical superior y transmisión izquierda
- 6 Ventilador salida horizontal superior y transmisión izquierda
- 7 Ventilador salida vertical inferior y transmisión izquierda
- 8 Ventilador salida horizontal inferior y transmisión derecha

Código	Q Máximo	Potencia	Velocidad	Protección	T Máxima Aire	Peso**	PVP	Sup Bancada
	m ³ /h	W	rpm	IP	°C	Kg	€	€
CIS(X)941/3	1.400	250	2.800	54	40	59	1.069	147
CIS(X)941/2	1.750	370	2.800	54	40	59	1.322	147
CIS(X)943/4IE3	1.950	550	2.800	54	40	59	1.350	147
CIS(X)941IE3	2.100	750	2.800	54	40	59	1.383	147
CIS(X)941,5IE3	2.500	1.100	2.800	54	40	59	1.462	147
CIS(X)942IE3	2.975	1.500	2.800	54	40	59	1.546	147
CIS(X)943IE3	3.000	2.200	2.800	54	40	59	1.649	147
CIS(X)1061/2	1.900	370	2.800	54	40	65	1.361	147
CIS(X)1063/4	2.200	550	2.800	54	40	65	1.392	147
CIS(X)1061IE3	2.950	750	2.800	54	40	65	1.422	147
CIS(X)1061,5IE3	3.250	1.100	2.800	54	40	65	1.503	147
CIS(X)1062IE3	3.750	1.500	2.800	54	40	65	1.587	147
CIS(X)1063IE3	4.100	2.200	2.800	54	40	65	1.691	147
CIS(X)1261/2	2.400	370	2.400	54	40	77	1.484	147
CIS(X)1263/4	3.000	550	2.400	54	40	77	1.510	147
CIS(X)1261IE3	3.250	750	2.400	54	40	77	1.543	147
CIS(X)1261,5IE3	3.800	1.100	2.400	54	40	77	1.625	147
CIS(X)1262IE3	4.200	1.500	2.400	54	40	77	1.709	147
CIS(X)1263IE3	4.750	2.200	2.400	54	40	77	1.812	147
CIS(X)1264IE3B	5.250	3.000	2.400	54	40	80	2.169	Incl.
CIS(X)1583/4	4.000	550	1.700	54	40	94	1.617	147
CIS(X)1581IE3	4.750	750	1.700	54	40	94	1.650	147
CIS(X)1581,5IE3	5.250	1.100	1.700	54	40	94	1.733	147
CIS(X)1582IE3	6.000	1.500	1.700	54	40	94	1.816	147
CIS(X)1583IE3	6.750	2.200	1.700	54	40	94	1.918	147
CIS(X)1584IE3B	7.500	3.000	1.700	54	40	97	2.275	Incl.
CIS(X)1881IE3	4.100	750	1.500	54	40	129	1.966	150
CIS(X)1881,5IE3	5.400	1.100	1.500	54	40	129	2.046	150
CIS(X)1882IE3	6.500	1.500	1.500	54	40	129	2.130	150
CIS(X)1883IE3	8.600	2.200	1.500	54	40	129	2.233	150
CIS(X)1884IE3B	9.500	3.000	1.500	54	40	132	2.587	Incl.

Código	Q Máximo	Potencia	Velocidad	Protección	T Máxima Aire	Peso**	PVP	Sup Bancada
	m³/h	W	rpm	IP	°C	Kg	€	€
CIS(X)1885,5IE3B	10.500	4.000	1.500	54	40	132	2.686	Incl.
CIS(X)20105,5IE3B	13.100	4.000	1.200	54	40	210	3.078	Incl.
CIS(X)20107,5IE3B	14.500	5.500	1.200	54	40	210	3.754	Incl.
CIS(X)201010IE3B	16.500	7.500	1.200	54	40	210	4.059	Incl.
CIS(X)22115,5IE3B	16.000	4.000	1.400	54	40	229	3.783	Incl.
CIS(X)22117,5IE3B	18.000	5.500	1.400	54	40	229	4.048	Incl.
CIS(X)221110IE3B	19.500	7.500	1.400	54	40	229	4.352	Incl.
CIS(X)221112,5IE3B	21.500	9.200	1.400	54	40	229	4.598	Incl.
CIS(X)25135,5IE3B	19.000	4.000	1.100	54	40	292	4.247	Incl.
CIS(X)25137,5IE3B	22.000	5.500	1.100	54	40	292	4.512	Incl.
CIS(X)251310IE3B	24.000	7.500	1.100	54	40	292	4.816	Incl.
CIS(X)251312,5IE3B	26.000	9.200	1.100	54	40	292	4.986	Incl.
CIS(X)251315IE3B	28.000	11.000	1.100	54	40	292	5.508	Incl.
CIS(X)30145,5IE3B	23.000	4.000	700	54	40	382	4.895	Incl.
CIS(X)30147,5IE3B	26.500	5.500	700	54	40	382	5.159	Incl.
CIS(X)301410IE3B	29.500	7.500	700	54	40	382	5.466	Incl.
CIS(X)301412,5IE3B	31.000	9.200	700	54	40	382	5.709	Incl.
CIS(X)301415IE3B	33.000	11.000	700	54	40	382	6.241	Incl.
CIS(X)301420IE3B	37.000	15.000	700	54	40	382	6.788	Incl.

MEDIDAS Y CARACTERÍSTICAS GENERALES

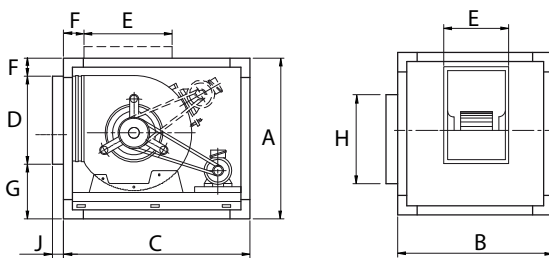

	A	B	C	D	E	F	G	H	J
CIS 9/4	550	480	700	260	150	85	195	250	40
CIS 10/6	580	480	750	290	210	61	224	300	40
CIS 12/6	680	550	850	340	210	81	249	355	40
CIS 15/8	800	550	950	410	260	115	275	400	40
CIS 18/8	950	700	1150	480	270	120	345	450	40
CIS 20/10	1150	750	1350	625	330	96	444	560	40
CIS 22/11	1250	800	1500	700	370	102	453	630	40
CIS 25/13	1400	850	1700	800	420	129	475	710	40
CIS 30/14	1600	950	1950	945	460	97	565	800	40

- A: Alto
- B: Ancho
- C: Largo
- D: Alto de la boca de salida o Ø de la boca de salida
- E: Ancho de la boca de salida
- F: Alto de la parte superior de la caja a la parte superior de la boca de salida
- G: Alto de la parte inferior de la caja a la parte inferior de la boca de salida
- H: Ø entrada aspiración
- J: Largo que sobresale de la boca de salida

ACCESORIOS



Motores



Reguladores



Tolvas



Tejadillos



Viseras

Montaje no estándar: suplemento +6%
 ** No incluye el peso del motor ni la bancada



Imagen: Posición 6

Unidades de ventilación con motor a transmisión, ventilador centrífugo de baja presión y simple aspiración accionado por un sistema de poleas y correas, rodete de álabes hacia adelante y motor sobre bancada o sobre voluta del propio ventilador. Montado sobre caja con perfiles de aluminio, aislamiento termo acústico. Caudales disponibles desde 1.000 m³/h hasta 37.000 m³/h.

Detalles de codificación

TSAD941/3B
 |
 | Bancada Si/No
 | Potencia motor (CV)
 | Tamaño ventilador
 | Aspiración (Derecha/Izquierda)
 | Modelo

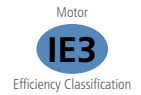

POSICIONES DE TRANSMISIÓN Y EL VENTILADOR

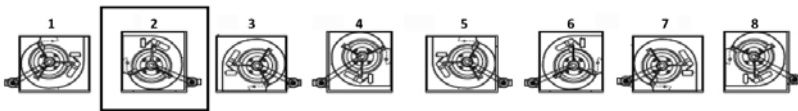

Posición Estándar

- 1 Ventilador salida vertical superior y transmisión derecha
- 2 Ventilador salida horizontal superior y transmisión derecha
- 3 Ventilador salida vertical inferior y transmisión derecha
- 4 Ventilador salida horizontal inferior y transmisión izquierda
- 5 Ventilador salida vertical superior y transmisión izquierda
- 6 Ventilador salida horizontal superior y transmisión izquierda
- 7 Ventilador salida vertical inferior y transmisión izquierda
- 8 Ventilador salida horizontal inferior y transmisión derecha

Código	Q Máximo	Potencia	Velocidad	Protección	T Máxima Aire	Peso**	PVP	Sup Bancada
	m ³ /h	W	rpm	IP	°C	Kg	€	€
TSA(X)941/3	1.400	250	2.800	54	40	59	692	112
TSA(X)941/2	1.750	370	2.800	54	40	59	845	112
TSA(X)943/4	1.950	550	2.800	54	40	59	875	112
TSA(X)941IE3	2.100	750	2.800	54	40	59	909	112
TSA(X)941,5IE3	2.500	1.100	2.800	54	40	59	999	112
TSA(X)942IE3	2.975	1.500	2.800	54	40	59	1.092	112
TSA(X)943IE3	3.000	2.200	2.800	54	40	59	1.202	112
TSA(X)1061/2	1.900	370	2.800	54	40	65	871	112
TSA(X)1063/4	2.200	550	2.800	54	40	65	895	112
TSA(X)1061IE3	2.950	750	2.800	54	40	65	939	112
TSA(X)1061,5IE3	3.250	1.100	2.800	54	40	65	1.025	112
TSA(X)1062IE3	3.750	1.500	2.800	54	40	65	1.117	112
TSA(X)1063IE3	4.100	2.200	2.800	54	40	65	1.232	112
TSA(X)1261/2	2.400	370	2.400	54	40	77	957	112
TSA(X)1263/4	3.000	550	2.400	54	40	77	988	112
TSA(X)1261IE3	3.250	750	2.400	54	40	77	1.023	112
TSA(X)1261,5IE3	3.800	1.100	2.400	54	40	77	1.113	112
TSA(X)1262IE3	4.200	1.500	2.400	54	40	77	1.202	112
TSA(X)1263IE3	4.750	2.200	2.400	54	40	77	1.317	112
TSA(X)1264IE3B	5.250	3.000	2.400	54	40	80	1.661	Incl.
TSA(X)1583/4IE3	4.000	550	1.700	54	40	94	1.086	112
TSA(X)1581IE3	4.750	750	1.700	54	40	94	1.121	112
TSA(X)1581,5IE3	5.250	1.100	1.700	54	40	94	1.210	112
TSA(X)1582IE3	6.000	1.500	1.700	54	40	94	1.304	112
TSA(X)1583IE3	6.750	2.200	1.700	54	40	94	1.416	112
TSA(X)1584IE3B	7.500	3.000	1.700	54	40	97	1.759	Incl.
TSA(X)1881IE3	4.100	750	1.500	54	40	129	1.296	112
TSA(X)1881,5IE3	5.400	1.100	1.500	54	40	129	1.384	112
TSA(X)1882IE3	6.500	1.500	1.500	54	40	129	1.476	116
TSA(X)1883IE3	8.600	2.200	1.500	54	40	129	1.587	116
TSA(X)1884IE3B	9.500	3.000	1.500	54	40	132	1.931	Incl.
TSA(X)1885,5IE3B	10.500	4.000	1.500	54	40	132	2.085	Incl.
TSA(X)20105,5IE3B	13.100	4.000	1.200	54	40	210	2.472	Incl.

Código	Q Máximo	Potencia	Velocidad	Protección	T Máxima Aire	Peso **	PVP	Sup Bancada
	m ³ /h	W	rpm	IP	°C	Kg	€	€
TSA(X)20107,5IE3B	14.500	5.500	1.200	54	40	210	2.727	Incl.
TSA(X)201010IE3B	16.500	7.500	1.200	54	40	210	3.027	Incl.
TSA(X)22115,5IE3B	16.000	4.000	1.400	54	40	229	2.563	Incl.
TSA(X)22117,5IE3B	18.000	5.500	1.400	54	40	229	2.819	Incl.
TSA(X)221110IE3B	19.500	7.500	1.400	54	40	229	3.119	Incl.
TSA(X)221112,5IE3B	21.500	9.200	1.400	54	40	229	3.355	Incl.
TSA(X)25135,5IE3B	19.000	4.000	1.100	54	40	292	2.780	Incl.
TSA(X)25137,5IE3B	22.000	5.500	1.100	54	40	292	3.048	Incl.
TSA(X)251310IE3B	24.000	7.500	1.100	54	40	292	3.334	Incl.
TSA(X)251312,5IE3B	26.000	9.200	1.100	54	40	292	3.573	Incl.
TSA(X)251315IE3B	28.000	11.000	1.100	54	40	292	4.006	Incl.
TSA(X)30145,5IE3B	23.000	4.000	700	54	40	382	3.170	Incl.
TSA(X)30147,5IE3B	26.500	5.500	700	54	40	382	3.421	Incl.
TSA(X)301410IE3B	29.500	7.500	700	54	40	382	3.726	Incl.
TSA(X)301412,5IE3B	31.000	9.200	700	54	40	382	3.961	Incl.
TSA(X)301415IE3B	33.000	11.000	700	54	40	382	4.481	Incl.
TSA(X)301420IE3B	37.000	15.000	700	54	40	382	5.013	Incl.

CURVAS CARACTERÍSTICAS CIS, TSA

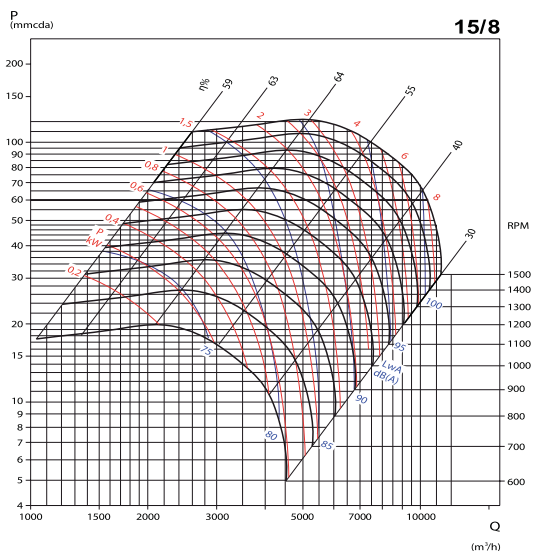
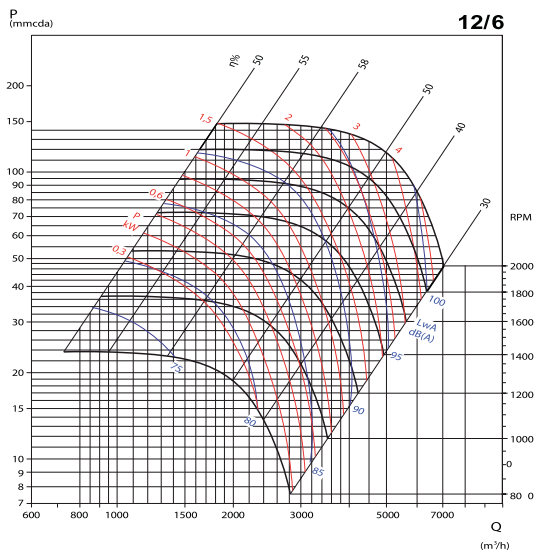
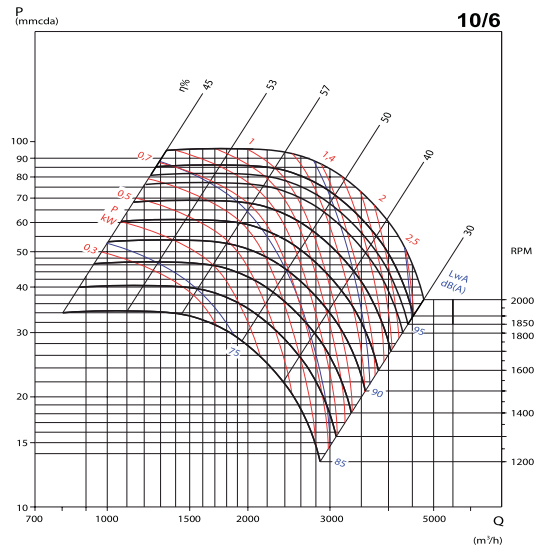
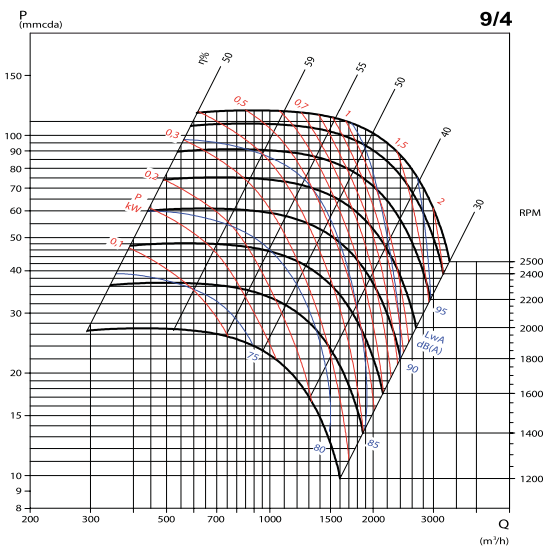

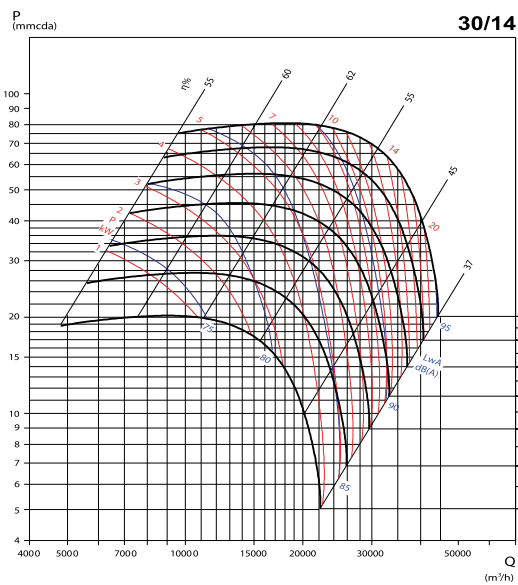
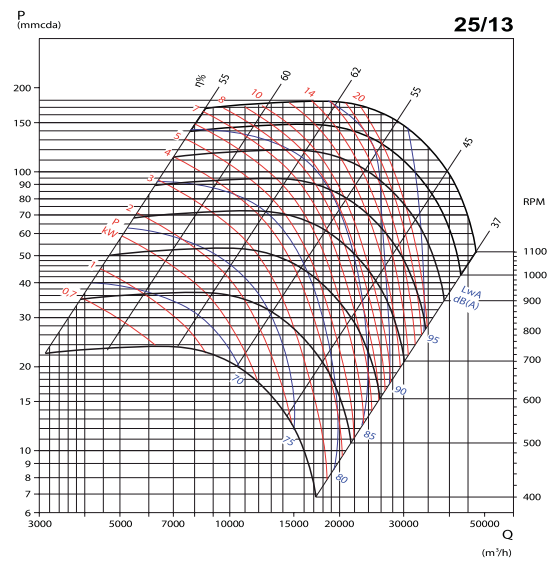
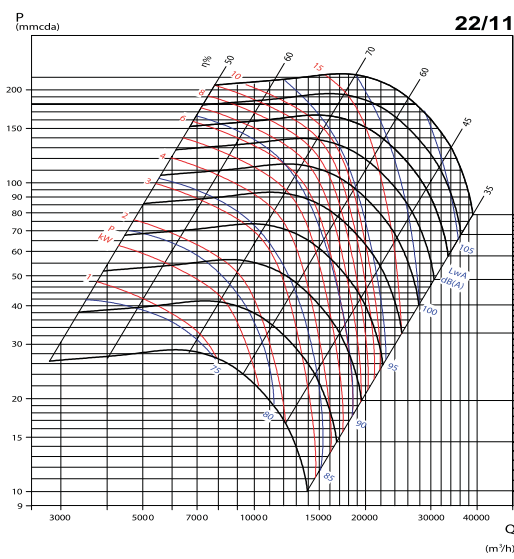
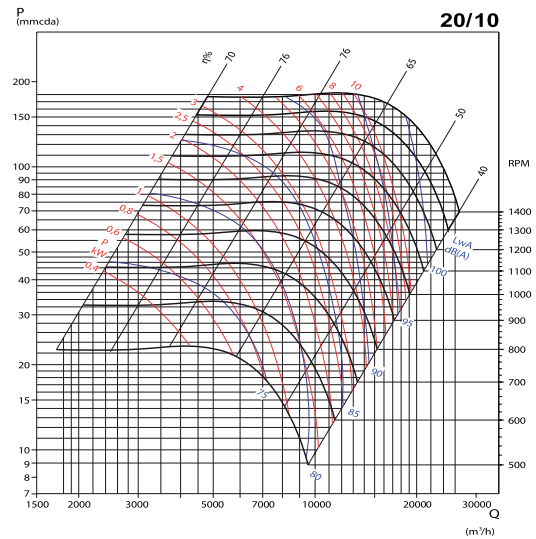
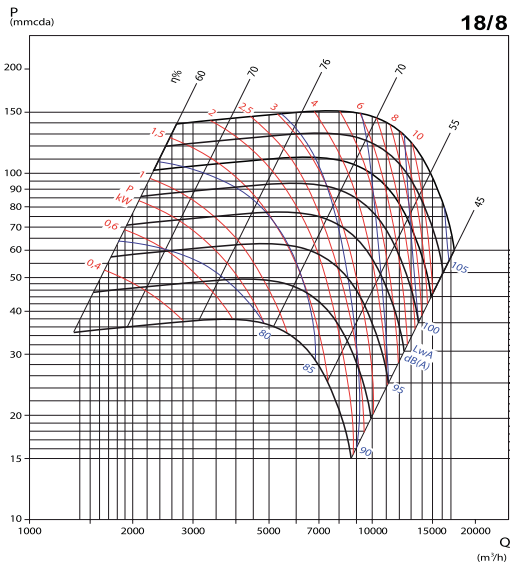

ACCESORIOS



Motores



Reguladores



Tolvas



Tejadillos



Viseras

Montaje no estándar: suplemento +6%



Imagen: Posición 6

Unidades de ventilación con ventilador centrífugo y alabes a acción, con certificado de homologación APPLUS nº 0370-CPR-0463 bajo las normas EN 12101-3:2015 del reglamento 305/201/EU para 400°C / 2H y 150°C en continuo, con posibilidad de descarga vertical y horizontal, diseñada para aplicaciones específicas extracción de humos (desenfumage), construida en perfilaría de aluminio y chapa de acero galvanizado con paneles laterales extraíbles, envolvente con aislamiento interior de PE B-s1 d0 de 10mm de espesor, con juntas elásticas antivibratorias resistentes al fuego en ambas bocas, con motor a transmisión trifásico IE2/IE3 de 4, 6 y 8 polos, según nuevo reglamento UE 2019/ 1781, a través de correas SPZ y poleas a 2 piezas, con base tensora ó carril tensor, montadas en bancada, regulables con convertidor de frecuencia (no incluido).

Caudales disponibles desde 1.400 m³/h hasta 25.000 m³/h.

POSICIONES DE TRANSMISIÓN Y EL VENTILADOR

Detalles de codificación

CISF(X)941IE

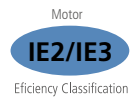
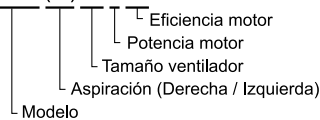

Motor
IE2/IE3
Eficiency Classification

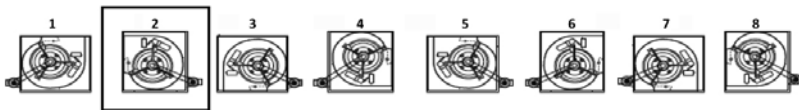

Posición Estándar

- 1 Ventilador salida vertical superior y transmisión derecha
- 2 Ventilador salida horizontal superior y transmisión derecha
- 3 Ventilador salida vertical inferior y transmisión derecha
- 4 Ventilador salida horizontal inferior y transmisión izquierda
- 5 Ventilador salida vertical superior y transmisión izquierda
- 6 Ventilador salida horizontal superior y transmisión izquierda
- 7 Ventilador salida vertical inferior y transmisión izquierda
- 8 Ventilador salida horizontal inferior y transmisión derecha

Código	Caudal diseño Q	Tamaño ventilador	Potencia kW	Velocidad rpm	Presión disponible Pa	Clasificación energética según UE 2019/71	Protección Motor/ aislamiento	Rango T° trabajo aire	PVP €
	m ³ /h							°C	
CISF(X)940,25IE2	1.440	9/4	0,25	1.200	200	IE2	IP55 / F	40-150	1.808
CISF(X)940,37IE2	1.765	9/4	0,37	1.320	200	IE2	IP55 / F	40-150	1.828
CISF(X)940,55IE2	1.945	9/4	0,55	1.380	200	IE2	IP55 / F	40-150	1.899
CISF(X)940,75IE3	2.090	9/4	0,75	1.710	400	IE3	IP55 / F	40-150	1.962
CISF(X)941,10IE3	2.270	9/4	1,10	1.990	500	IE3	IP55 / F	40-150	2.034
CISF(X)941,5IE3	2.590	9/4	1,50	2.200	700	IE3	IP55 / F	40-150	2.102
CISF(X)1050,37IE2	1.910	10/5	0,37	1.080	200	IE2	IP55 / F	40-150	1.912
CISF(X)1050,55IE2	2.270	10/5	0,55	1.180	200	IE2	IP55 / F	40-150	1.982
CISF(X)1050,75IE3	2.485	10/5	0,75	1.360	300	IE3	IP55 / F	40-150	2.046
CISF(X)1051,10IE3	2.845	10/5	1,10	1.560	400	IE3	IP55 / F	40-150	2.118
CISF(X)1051,5IE3	3.025	10/5	1,50	1.800	600	IE3	IP55 / F	40-150	2.186
CISF(X)1260,55IE2	2.590	12/6	0,55	700	200	IE2	IP55 / F	40-150	2.151
CISF(X)1260,75IE3	2.845	12/6	0,75	720	200	IE3	IP55 / F	40-150	2.214
CISF(X)1261,10IE3	3.100	12/6	1,10	890	400	IE3	IP55 / F	40-150	2.286
CISF(X)1261,5IE3	3.385	12/6	1,50	970	500	IE3	IP55 / F	40-150	2.354
CISF(X)1262,2IE3	3.890	12/6	2,20	1.510	700	IE3	IP55 / F	40-150	2.556
CISF(X)1263,0IE3	4.140	12/6	3,00	1.610	800	IE3	IP55 / F	40-150	2.653
CISF(X)1570,55IE2	3.530	15/7	0,55	680	200	IE2	IP55 / F	40-150	2.401
CISF(X)1570,75IE3	3.925	15/7	0,75	710	200	IE3	IP55 / F	40-150	2.465
CISF(X)15571,10IE3	4.680	15/7	1,10	770	200	IE3	IP55 / F	40-150	2.536
CISF(X)1571,5IE3	5.090	15/7	1,50	890	300	IE3	IP55 / F	40-150	2.604
CISF(X)1572,2IE3	5.470	15/7	2,20	1.080	500	IE3	IP55 / F	40-150	2.806
CISF(X)1573,0IE3	5.870	15/7	3,00	1.240	700	IE3	IP55 / F	40-150	2.903
CISF(X)1574,0IE3	6.265	15/7	4,00	1.320	800	IE3	IP55 / F	40-150	3.166
CISF(X)1890,75IE3	4.645	18/9	0,75	560	200	IE3	IP55 / F	40-150	2.834
CISF(X)1891,10IE3	5.150	18/9	1,10	580	200	IE3	IP55 / F	40-150	2.905
CISF(X)1891,5IE3	6.190	18/9	1,50	620	200	IE3	IP55 / F	40-150	2.973
CISF(X)1892,2IE3	6.690	18/9	2,20	790	400	IE3	IP55 / F	40-150	3.176
CISF(X)1893,0IE3	7.200	18/9	3,00	870	500	IE3	IP55 / F	40-150	3.273
CISF(X)1894,0IE3	7.705	18/9	4,00	1.010	700	IE3	IP55 / F	40-150	3.535
CISF(X)1895,5IE3	8.245	18/9	5,50	1.080	800	IE3	IP55 / F	40-150	4.071

Código	Caudal diseño Q	Tamaño ventilador	Potencia	Velocidad	Presión disponible	Clasificación energética según UE 2019/71	Protección	Rango T° trabajo aire	PVP
	m³/h		kW	rpm	Pa		Motor/ aislamiento	°C	€
CISF(X)20101,5IE3	6.840	20/10	1,50	580	300	IE3	IP55 / F	40-150	4.263
CISF(X)20102,2IE3	7.525	20/10	2,20	670	400	IE3	IP55 / F	40-150	4.465
CISF(X)20103,0IE3	8.890	20/10	3,00	750	500	IE3	IP55 / F	40-150	4.562
CISF(X)20104,0IE3	9.575	20/10	4,00	820	600	IE3	IP55 / F	40-150	4.983
CISF(X)20105,5IE3	10.260	20/10	5,50	940	800	IE3	IP55 / F	40-150	5.359
CISF(X)20107,5IE3	10.945	20/10	7,50	1.050	1.000	IE3	IP55 / F	40-150	5.600
CISF(X)22112,2IE3	8.675	22/11	2,20	600	400	IE3	IP55 / F	40-150	4.828
CISF(X)22113,0IE3	9.540	22/11	3,00	670	500	IE3	IP55 / F	40-150	4.926
CISF(X)22114,0IE3	11.270	22/11	4,00	740	600	IE3	IP55 / F	40-150	5.347
CISF(X)22115,5IE3	12.130	22/11	5,50	850	800	IE3	IP55 / F	40-150	5.698
CISF(X)22117,5IE3	13.860	22/11	7,50	910	900	IE3	IP55 / F	40-150	5.888
CISF(X)25133,0IE3	11.590	25/13	3,00	540	400	IE3	IP55 / F	40-150	5.669
CISF(X)25134,0IE3	13.930	25/13	4,00	610	500	IE3	IP55 / F	40-150	6.091
CISF(X)25135,5IE3	16.235	25/13	5,50	630	500	IE3	IP55 / F	40-150	6.435
CISF(X)25137,5IE3	17.425	25/13	7,50	730	700	IE3	IP55 / F	40-150	6.655
CISF(X)251311,0IE3	18.575	25/13	11,00	860	1.000	IE3	IP55 / F	40-150	7.525
CISF(X)30143,0IE3	15.590	30/14	3,00	410	300	IE3	IP55 / F	40-150	6.918
CISF(X)30144,0IE3	17.135	30/14	4,00	470	400	IE3	IP55 / F	40-150	7.180
CISF(X)30145,5IE3	20.230	30/14	5,50	480	400	IE3	IP55 / F	40-150	7.503
CISF(X)30147,5IE3	21.780	30/14	7,50	530	500	IE3	IP55 / F	40-150	7.726
CISF(X)301411,0IE3	23.365	30/14	11,00	660	800	IE3	IP55 / F	40-150	8.597
CISF(X)301415,0IE3	24.910	30/14	15,00	730	1.000	IE3	IP55 / F	40-150	8.929

MEDIDAS Y CARACTERÍSTICAS GENERALES

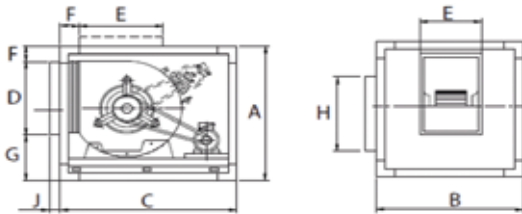

	A	***B	C	D	E	F	G	H	J
CISF 9/4	550	480	700	260	150	85	195	250	30
CISF 10/5	580	480	750	290	210	61	224	300	30
CISF 12/6	680	550	850	340	210	81	249	315	30
CISF 15/7	800	550	950	410	260	115	275	400	30
CISF 18/9	950	700	1.150	480	270	120	345	450	30
CISF 20/10	1.150	750	1.350	625	330	96	444	560	40
CISF 22/11	1.250	800	1.500	700	370	102	453	650	40
CISF 25/13	1.400	850	1.700	800	420	129	475	710	40
CISF 30/14	1.600	950	1.950	945	460	97	565	800	40

***(B) El ancho de las cajas pueden variar desde la serie de 9/4 hasta 18/9 inclusive, por la variación de la longitud del eje y toma de aspiración del ventilador.

- A: Alto
- B: Ancho
- C: Largo
- D: Alto de la boca de salida o Ø de la boca de salida
- E: Ancho de la boca de salida
- F: Alto de la parte superior de la caja a la parte superior de la boca de salida
- G: Alto de la parte inferior de la caja a la parte inferior de la boca de salida
- H: Ø entrada aspiración
- J: Largo que sobresale de la boca de salida

ACCESORIOS



Motores



Reguladores



Tolvas



Tejadillos



Viseras

Montaje no estándar: suplemento +6%

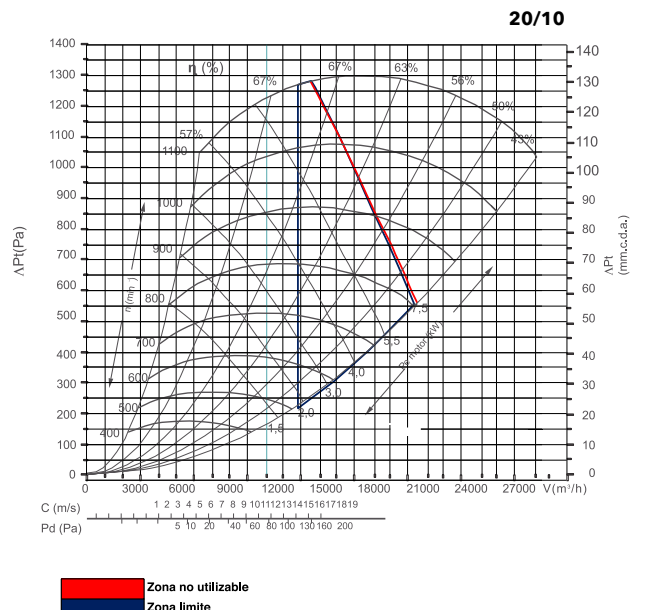
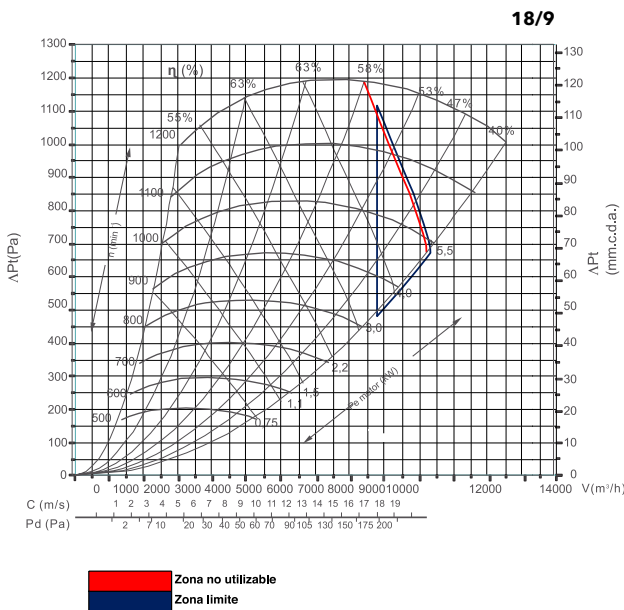
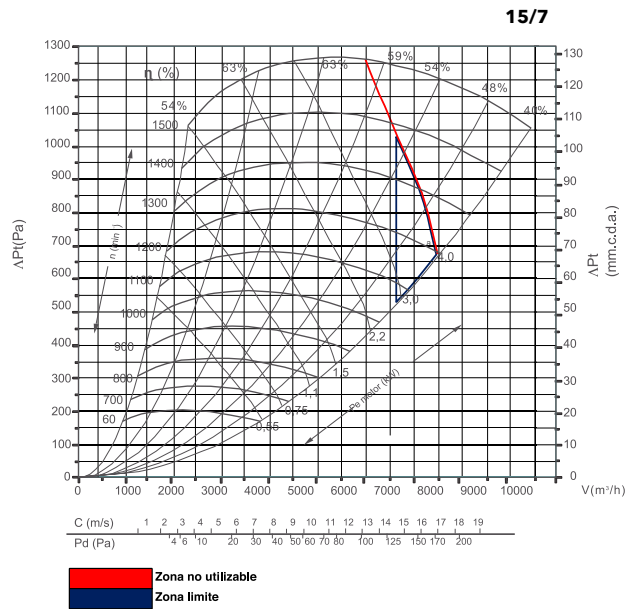
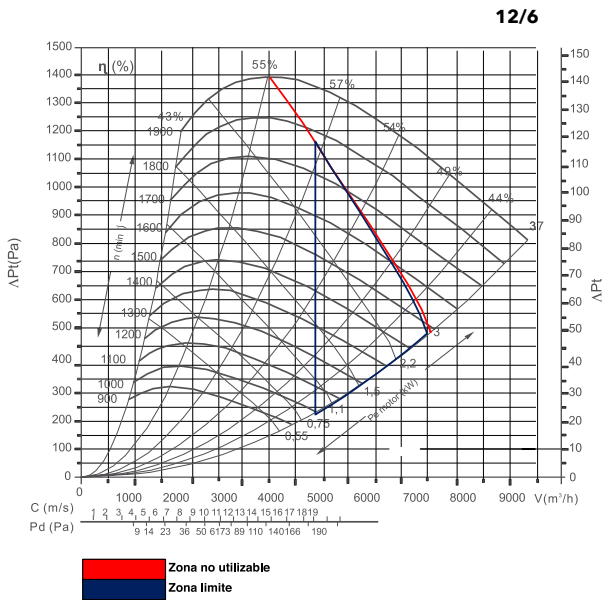
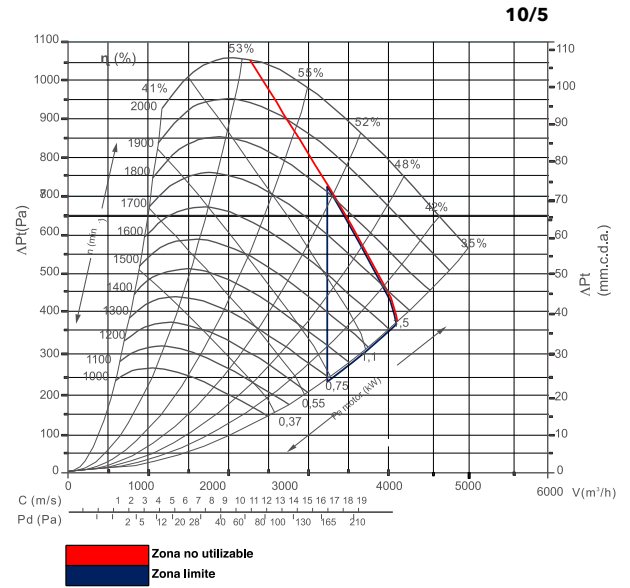
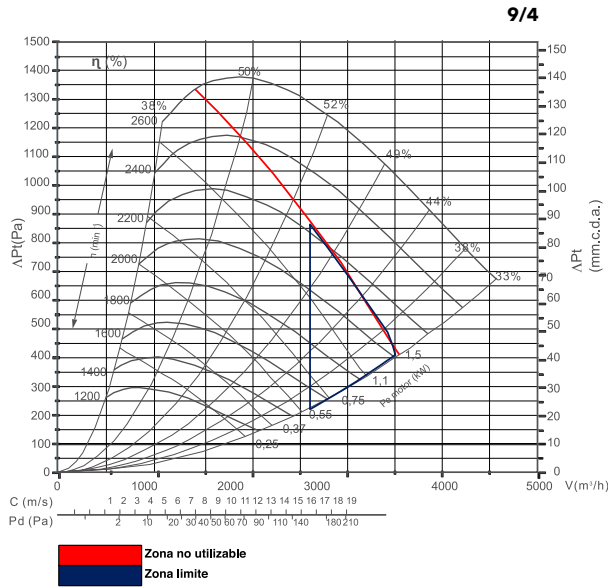

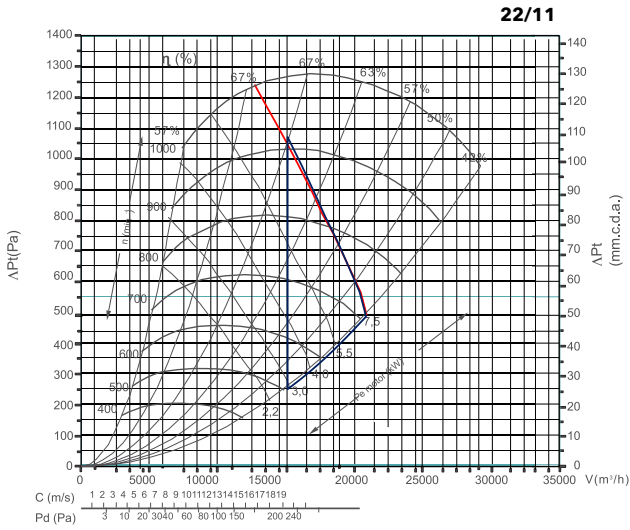

■ Zona no utilizable
■ Zona limite

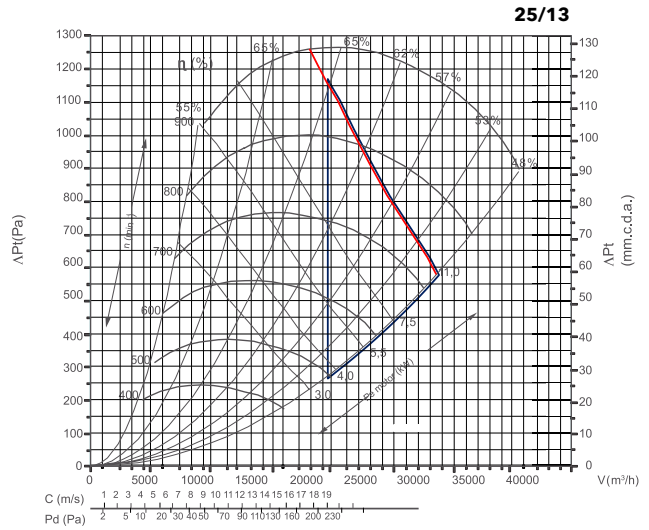

■ Zona no utilizable
■ Zona limite

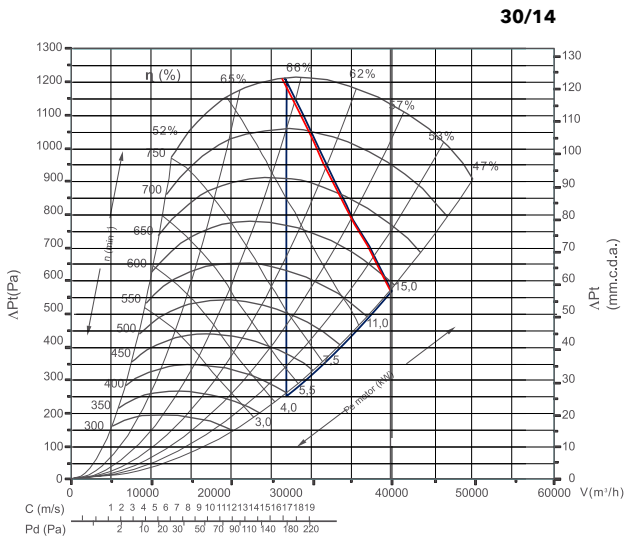

■ Zona no utilizable
■ Zona limite



Imagen: Posición 2

Unidades de ventilación con motor a transmisión, ventilador centrífugo (Serie Métrica) reforzado de baja presión y doble aspiración accionado por un sistema de poleas y correas, rodete de álabes hacia adelante y motor sobre bancada o sobre voluta del propio ventilador. Montado sobre caja con perfilera de aluminio, aislamiento termo acústico y tapas intercambiables. Caudales disponibles desde 1.000 m³/h hasta 50.000 m³/h.

Detalles de codificación

CTLZ 2001/3B

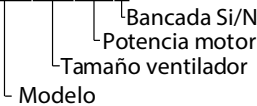

POSICIONES DE TRANSMISIÓN Y EL VENTILADOR

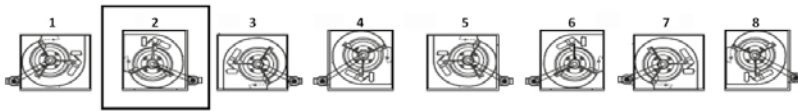

Posición Estándar

- 1 Ventilador salida vertical superior y transmisión derecha
- 2 Ventilador salida horizontal superior y transmisión derecha
- 3 Ventilador salida vertical inferior y transmisión derecha
- 4 Ventilador salida horizontal inferior y transmisión izquierda
- 5 Ventilador salida vertical superior y transmisión izquierda
- 6 Ventilador salida horizontal superior y transmisión izquierda
- 7 Ventilador salida vertical inferior y transmisión izquierda
- 8 Ventilador salida horizontal inferior y transmisión derecha

Código	Q Máximo	Potencia	Velocidad	Protección	T Máxima Aire	Peso**	PVP	Sup Bancada
	m ³ /h	W	rpm	IP	°C	Kg	€	€
CTLZ2001/3	2.600	250	3.800	54	40	58	1.321	177
CTLZ2001/2	2.800	370	3.800	54	40	58	1.340	177
CTLZ2003/4	3.400	550	3.800	54	40	58	1.376	177
CTLZ2001IE3	3.600	750	3.800	54	40	58	1.416	177
CTLZ2001,5IE3	4.300	1.100	3.800	54	40	58	1.517	177
CTLZ2002IE3	4.800	1.500	3.800	54	40	58	1.621	177
CTLZ2003IE3	5.500	2.200	3.800	54	40	58	1.750	177
CTLZ2251/3	3.000	250	3.400	54	40	59	1.350	177
CTLZ2251/2	3.500	370	3.400	54	40	59	1.368	177
CTLZ2253/4	4.000	550	3.400	54	40	59	1.405	177
CTLZ2251IE3	4.400	750	3.400	54	40	59	1.444	177
CTLZ2251,5IE3	5.000	1.100	3.400	54	40	59	1.549	177
CTLZ2252IE3	5.500	1.500	3.400	54	40	59	1.657	177
CTLZ2253IE3	6.000	2.200	3.400	54	40	59	1.786	177
CTLZ2501/3	3.400	250	3.000	54	40	66	1.363	177
CTLZ2501/2	3.800	370	3.000	54	40	66	1.387	177
CTLZ2503/4	4.500	550	3.000	54	40	66	1.423	177
CTLZ2501IE3	5.200	750	3.000	54	40	66	1.463	177
CTLZ2501,5IE3	6.000	1.100	3.000	54	40	66	1.562	177
CTLZ2502IE3	6.500	1.500	3.000	54	40	66	1.668	177
CTLZ2503IE3	7.600	2.200	3.000	54	40	66	1.799	177
CTLZ2504IE3B	8.000	3.000	3.000	54	40	66	2.241	Incl.
CTLZ2801/3	3.500	250	2.730	54	40	77	1.388	177
CTLZ2801/2	4.500	370	2.730	54	40	77	1.416	177
CTLZ2803/4	5.500	550	2.730	54	40	77	1.453	177
CTLZ2801IE3	6.000	750	2.730	54	40	77	1.493	177
CTLZ2801,5IE3	7.000	1.100	2.730	54	40	77	1.596	177
CTLZ2802IE3	7.800	1.500	2.730	54	40	77	1.702	177
CTLZ2803IE3	9.000	2.200	2.730	54	40	77	1.835	177
CTLZ2804IE3B	9.600	3.000	2.730	54	40	77	2.284	Incl.
CTLZ3151/2	4.800	370	2.400	54	40	93	1.598	177
CTLZ3153/4	6.000	550	2.400	54	40	93	1.602	177
CTLZ3151IE3	7.000	750	2.400	54	40	93	1.641	177
CTLZ3151,5IE3	7.900	1.100	2.400	54	40	93	1.746	177
CTLZ3152IE3	9.000	1.500	2.400	54	40	93	1.852	177
CTLZ3153IE3	10.000	2.200	2.400	54	40	93	1.982	177
CTLZ3154IE3B	11.000	3.000	2.400	54	40	93	2.434	Incl.
CTLZ3553/4	7.500	550	1.900	54	40	125	1.882	177
CTLZ3551IE3	8.000	750	1.900	54	40	125	1.923	177
CTLZ3551,5IE3	9.000	1.100	1.900	54	40	125	2.028	177
CTLZ3552IE3	10.800	1.500	1.900	54	40	125	2.133	177
CTLZ3553IE3	12.000	2.200	1.900	54	40	125	2.266	177

Código	Q Máximo	Potencia	Velocidad	Protección	T Máxima Aire	Peso**	PVP	Sup Bancada
	m³/h	W	rpm	IP	°C	Kg	€	€
CTLZ3554IE3B	13.000	3.000	1.900	54	40	125	2.713	Incl.
CTLZ3555,5IE3B	15.000	4.000	1.900	54	40	125	3.014	Incl.
CTLZ4001IE3	10.000	750	1.700	54	40	131	2.440	177
CTLZ4001,5IE3	11.000	1.100	1.700	54	40	131	2.537	177
CTLZ4002IE3	12.000	1.500	1.700	54	40	131	2.635	177
CTLZ4003IE3	14.000	2.200	1.700	54	40	131	2.754	177
CTLZ4004IE3B	15.000	3.000	1.700	54	40	131	3.183	Incl.
CTLZ4005,5IE3B	17.000	4.000	1.700	54	40	131	3.446	Incl.
CTLZ4007,5IE3B	18.500	5.500	1.700	54	40	131	4.044	Incl.
CTLZ4502IE3B	15.000	1.500	1.500	54	40	169	3.375	Incl.
CTLZ4503IE3B	17.000	2.200	1.500	54	40	169	4.366	Incl.
CTLZ4504IE3B	19.000	3.000	1.500	54	40	169	4.546	Incl.
CTLZ4505,5IE3B	21.000	4.000	1.500	54	40	169	4.764	Incl.
CTLZ4507,5IE3B	22.000	5.500	1.500	54	40	169	5.074	Incl.
CTLZ45010IE3B	24.000	7.500	1.500	54	40	169	5.491	Incl.
CTLZ45012,5IE3B	28.000	9.200	1.500	54	40	169	5.591	Incl.
CTLZ45015IE3B	30.000	11.000	1.500	54	40	169	6.378	Incl.
CTLZ5002IE3B	18.000	1.500	1.300	54	40	193	3.670	Incl.
CTLZ5003IE3B	19.000	2.200	1.300	54	40	193	4.600	Incl.
CTLZ5004IE3B	20.000	3.000	1.300	54	40	193	4.778	Incl.
CTLZ5005,5IE3B	22.000	4.000	1.300	54	40	193	4.995	Incl.
CTLZ5007,5IE3B	24.000	5.500	1.300	54	40	193	5.306	Incl.
CTLZ50010IE3B	27.000	7.500	1.300	54	40	193	5.721	Incl.
CTLZ50012,5IE3B	30.000	9.200	1.300	54	40	193	5.822	Incl.
CTLZ50015IE3B	34.000	11.000	1.300	54	40	193	6.608	Incl.
CTLZ5603IE3B	23.000	2.200	1.200	54	40	259	5.486	Incl.
CTLZ5604IE3B	25.000	3.000	1.200	54	40	259	5.666	Incl.
CTLZ5605,5IE3B	28.000	4.000	1.200	54	40	259	5.883	Incl.
CTLZ5607,5IE3B	30.000	5.500	1.200	54	40	259	6.194	Incl.
CTLZ56010IE3B	32.000	7.500	1.200	54	40	259	6.610	Incl.
CTLZ56012,5IE3B	35.000	9.200	1.200	54	40	259	6.711	Incl.
CTLZ56015IE3B	38.000	11.000	1.200	54	40	259	7.497	Incl.
CTLZ6303IE3B	27.000	2.200	1.000	54	40	338	6.389	Incl.
CTLZ6304IE3B	30.000	3.000	1.000	54	40	338	6.569	Incl.
CTLZ6305,5IE3B	33.000	4.000	1.000	54	40	338	6.787	Incl.
CTLZ6307,5IE3B	38.000	5.500	1.000	54	40	338	7.099	Incl.
CTLZ63010IE3B	43.000	7.500	1.000	54	40	338	7.514	Incl.
CTLZ63012,5IE3B	45.000	9.200	1.000	54	40	338	7.614	Incl.
CTLZ63015IE3B	50.000	11.000	1.000	54	40	338	8.401	Incl.

MEDIDAS Y CARACTERÍSTICAS GENERALES

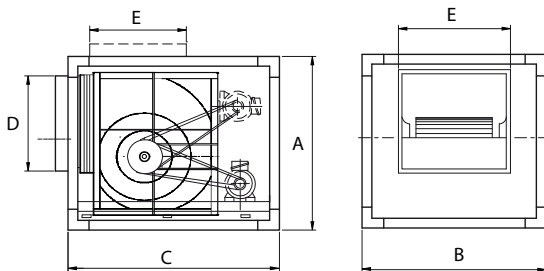

	A	B	C***	D	E
CTLZ 200	550	550	700	260	260
CTLZ 225	550	550	700	290	290
CTLZ 250	580	580	750/850*	325	325
CTLZ 280	680	680	850/950*	364	364
CTLZ 315	800	800	950/1050*	410	410
CTLZ 355	950	950	1150/1250*	458	458
CTLZ 400	950	950	1150/1250*	510	510
CTLZ 450	1150	1150	1350/1450*	575	575
CTLZ 500	1250	1250	1500/1600*	645	645
CTLZ 560	1400	1400	1700/1800*	725	725
CTLZ 630	1600	1600	1950	214	214

- A: Alto
- B: Ancho
- C: Largo
- D: Alto de la boca de salida o Ø de la boca de salida
- E: Ancho de la boca de salida
- F: Alto de la parte superior de la caja a la parte superior de la boca de salida
- G: Alto de la parte inferior de la caja a la parte inferior de la boca de salida
- H: Ø entrada aspiración
- J: Largo que sobresale de la boca de salida

ACCESORIOS



Motores



Reguladores



Tolvas



Tejadillos



Viseras

Se suministra sin tapa trasera en aspiración

Montaje no estándar: suplemento +6%

* Con montaje vertical y bancada inferior

** No incluye el peso del motor ni la bancada



Imagen: Posición 1

Ventiladores con motor a transmisión, ventilador centrífugo (Serie Métrica) reforzado de baja presión y doble aspiración accionado por un sistema de poleas y correas, rodete de álabes hacia adelante y motor sobre bancada o sobre voluta del propio ventilador.
Caudales disponibles desde 1.000 m³/h hasta 50.000 m³/h.

Detalles de codificación

TLZR2001/3B
 └ Bancada Si/No
 └ Potencia motor
 └ Tamaño ventilador
 └ Modelo



POSICIONES DE TRANSMISIÓN Y EL VENTILADOR

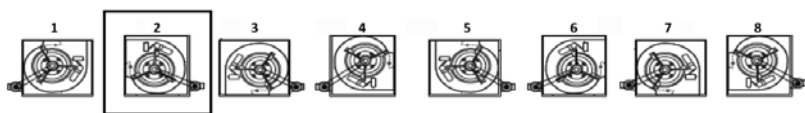

Posición Estándar

- 1 Ventilador salida vertical superior y transmisión derecha
- 2 Ventilador salida horizontal superior y transmisión derecha
- 3 Ventilador salida vertical inferior y transmisión derecha
- 4 Ventilador salida horizontal inferior y transmisión izquierda
- 5 Ventilador salida vertical superior y transmisión izquierda
- 6 Ventilador salida horizontal superior y transmisión izquierda
- 7 Ventilador salida vertical inferior y transmisión izquierda
- 8 Ventilador salida horizontal inferior y transmisión derecha

Código	Q Máximo	Potencia	Velocidad	Protección	T Máxima Aire	Peso **	PVP	Sup Bancada
	m ³ /h	W	rpm	IP	°C	Kg	€	€
TLZR2001/2	2.800	370	3.800	54	40	58	1.180	129
TLZR2003/4	3.400	550	3.800	54	40	58	1.220	129
TLZR2001IE3	3.600	750	3.800	54	40	58	1.265	129
TLZR2001,5IE3	4.300	1.100	3.800	54	40	58	1.388	129
TLZR2002IE3	4.800	1.500	3.800	54	40	58	1.515	129
TLZR2003IE3	5.500	2.200	3.800	54	40	58	1.670	129
TLZR2251/2	3.500	370	3.400	54	40	59	1.201	129
TLZR2253/4	4.000	550	3.400	54	40	59	1.245	129
TLZR2251IE3	4.400	750	3.400	54	40	59	1.291	129
TLZR2251,5IE3	5.000	1.100	3.400	54	40	59	1.418	129
TLZR2252IE3	5.500	1.500	3.400	54	40	59	1.548	129
TLZR2253IE3	6.000	2.200	3.400	54	40	59	1.704	129
TLZR2501/2	3.800	370	3.000	54	40	66	1.212	129
TLZR2503/4	4.500	550	3.000	54	40	66	1.255	129
TLZR2501IE3	5.200	750	3.000	54	40	66	1.302	129
TLZR2501,5IE3	6.000	1.100	3.000	54	40	66	1.423	129
TLZR2502IE3	6.500	1.500	3.000	54	40	66	1.704	129
TLZR2503IE3	7.600	2.200	3.000	54	40	66	2.031	129
TLZR2801/2	4.500	370	2.730	54	40	77	1.236	129
TLZR2803/4	5.500	550	2.730	54	40	77	1.282	129
TLZR2801IE3	6.000	750	2.730	54	40	77	1.329	129
TLZR2801,5IE3	7.000	1.100	2.730	54	40	77	1.453	129
TLZR2802IE3	7.800	1.500	2.730	54	40	77	1.584	129
TLZR2803IE3	9.000	2.200	2.730	54	40	77	1.738	129
TLZR2804IE3B	9.600	3.000	2.730	54	40	77	2.200	Incl.
TLZR3151/2	4.800	370	2.400	54	40	93	1.121	129
TLZR3153/4	6.000	550	2.400	54	40	93	1.403	129
TLZR3151IE3	7.000	750	2.400	54	40	93	1.449	129
TLZR3151,5IE3	7.900	1.100	2.400	54	40	93	1.574	129
TLZR3152IE3	9.000	1.500	2.400	54	40	93	1.704	129

Código	Q Máximo	Potencia	Velocidad	Protección	T Máxima Aire	Peso**	PVP	Sup Bancada
	m³/h	W	rpm	IP	°C	Kg	€	€
TLZR3153IE3	10.000	2.200	2.400	54	40	93	1.858	129
TLZR3154IE3B	11.000	3.000	2.400	54	40	93	2.314	Incl.
TLZR3551/2	5.000	370	1.900	54	40	125	1.224	129
TLZR3553/4	7.500	550	1.900	54	40	125	1.551	129
TLZR3551IE3	8.000	750	1.900	54	40	125	1.598	129
TLZR3551,5IE3	9.000	1.100	1.900	54	40	125	1.725	129
TLZR3552IE3	10.800	1.500	1.900	54	40	125	1.852	129
TLZR3553IE3	12.000	2.200	1.900	54	40	125	2.008	129
TLZR3554IE3B	13.000	3.000	1.900	54	40	125	2.461	Incl.
TLZR4001IE3	10.000	750	1.700	54	40	131	1.738	136
TLZR4001,5IE3	11.000	1.100	1.700	54	40	131	1.861	136
TLZR4002IE3	12.000	1.500	1.700	54	40	131	1.981	136
TLZR4003IE3	14.000	2.200	1.700	54	40	131	2.129	136
TLZR4004IE3B	15.000	3.000	1.700	54	40	131	2.570	Incl.
TLZR4502IE3B	15.000	1.500	1.500	54	40	169	2.596	Incl.
TLZR4503IE3B	17.000	2.200	1.500	54	40	169	3.630	Incl.
TLZR4504IE3B	19.000	3.000	1.500	54	40	169	3.850	Incl.
TLZR4505,5IE3B	21.000	4.000	1.500	54	40	169	4.114	Incl.
TLZR4507,5IE3B	22.000	5.500	1.500	54	40	169	4.490	Incl.
TLZR45010IE3B	24.000	7.500	1.500	54	40	169	4.996	Incl.
TLZR45012,5IE3B	28.000	9.200	1.500	54	40	169	5.118	Incl.
TLZR45015IE3B	30.000	11.000	1.500	54	40	169	6.071	Incl.
TLZR5002IE3B	18.000	1.500	1.300	54	40	193	2.772	Incl.
TLZR5003IE3B	19.000	2.200	1.300	54	40	193	3.786	Incl.
TLZR5004IE3B	20.000	3.000	1.300	54	40	193	4.003	Incl.
TLZR5005,5IE3B	22.000	4.000	1.300	54	40	193	4.271	Incl.
TLZR5007,5IE3B	24.000	5.500	1.300	54	40	193	4.645	Incl.
TLZR50010IE3B	27.000	7.500	1.300	54	40	193	5.145	Incl.
TLZR50012,5IE3B	30.000	9.200	1.300	54	40	193	5.270	Incl.
TLZR50015IE3B	34.000	11.000	1.300	54	40	193	6.221	Incl.
TLZR5603IE3B	23.000	2.200	1.200	54	40	259	4.137	Incl.
TLZR5604IE3B	25.000	3.000	1.200	54	40	259	4.353	Incl.
TLZR5605,5IE3B	28.000	4.000	1.200	54	40	259	4.619	Incl.
TLZR5607,5IE3B	30.000	5.500	1.200	54	40	259	4.993	Incl.
TLZR56010IE3B	32.000	7.500	1.200	54	40	259	5.501	Incl.
TLZR56012,5IE3B	35.000	9.200	1.200	54	40	259	5.623	Incl.
TLZR56015IE3B	38.000	11.000	1.200	54	40	259	6.574	Incl.
TLZR6303IE3B	27.000	2.200	1.000	54	40	338	4.860	Incl.
TLZR6304IE3B	30.000	3.000	1.000	54	40	338	5.077	Incl.
TLZR6305,5IE3B	33.000	4.000	1.000	54	40	338	5.339	Incl.
TLZR6307,5IE3B	38.000	5.500	1.000	54	40	338	5.720	Incl.
TLZR63010IE3B	43.000	7.500	1.000	54	40	338	6.222	Incl.
TLZR63012,5IE3B	45.000	9.200	1.000	54	40	338	6.347	Incl.
TLZR63015IE3B	50.000	11.000	1.000	54	40	338	7.297	Incl.

ACCESORIOS



Motores



Reguladores



Tolvas



Tejadillos



Viseras

Montaje no estándar: suplemento +6%



Imagen: Posición 2

Unidades de ventilación con motor a transmisión, ventilador centrífugo (Serie Métrica) reforzado de baja presión y doble aspiración accionado por un sistema de poleas y correas, rodete de álabes a reacción (hacia atrás) y motor sobre bancada o sobre voluta del propio ventilador. Montado sobre caja con perfilera de aluminio, aislamiento termo acústico y tapas intercambiables. Caudales disponibles desde 1.000 m³/h hasta 21.000 m³/h.

Detalles de codificación

CTHLZ 2001/3B

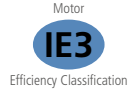
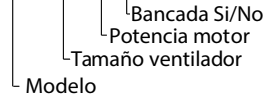

POSICIONES DE TRANSMISIÓN Y EL VENTILADOR

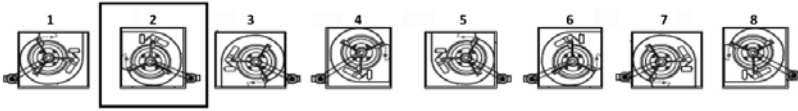

Posición Estándar

- 1 Ventilador salida vertical superior y transmisión derecha
- 2 Ventilador salida horizontal superior y transmisión derecha
- 3 Ventilador salida vertical inferior y transmisión derecha
- 4 Ventilador salida horizontal inferior y transmisión izquierda
- 5 Ventilador salida vertical superior y transmisión izquierda
- 6 Ventilador salida horizontal superior y transmisión izquierda
- 7 Ventilador salida vertical inferior y transmisión izquierda
- 8 Ventilador salida horizontal inferior y transmisión derecha

Código	Q Máximo	Potencia	Velocidad	Protección	T Máxima Aire	Peso**	PVP	Sup Bancada
	m ³ /h	W	rpm	IP	°C	Kg	€	€
CTHLZ2001/3	2.300	250	6.200	54	40	59	1.653	173
CTHLZ2001/2	2.600	370	6.200	54	40	59	1.676	177
CTHLZ2003/4	3.000	550	6.200	54	40	59	1.722	177
CTHLZ2001IE3	3.400	750	6.200	54	40	59	1.770	177
CTHLZ2001,5IE3	3.800	1.100	6.200	54	40	59	1.898	177
CTHLZ2002IE3	4.200	1.500	6.200	54	40	59	2.027	177
CTHLZ2003IE3	4.700	2.200	6.200	54	40	59	2.188	177
CTHLZ2251/3	2.700	250	6.200	54	40	59	1.686	177
CTHLZ2251/2	3.000	370	6.200	54	40	59	1.709	177
CTHLZ2253/4	3.600	550	6.200	54	40	59	1.756	177
CTHLZ2251IE3	3.800	750	6.200	54	40	59	1.806	177
CTHLZ2251,5IE3	4.500	1.100	6.200	54	40	59	1.936	177
CTHLZ2252IE3	4.900	1.500	6.200	54	40	59	2.068	177
CTHLZ2253IE3	5.800	2.200	6.200	54	40	59	2.233	177
CTHLZ2501/3	3.250	250	5.800	54	40	65	1.702	177
CTHLZ2501/2	3.750	370	5.800	54	40	65	1.734	177
CTHLZ2503/4	4.250	550	5.800	54	40	65	1.779	177
CTHLZ2501IE3	4.500	750	5.800	54	40	65	1.828	177
CTHLZ2501,5IE3	5.250	1.100	5.800	54	40	65	1.955	177
CTHLZ2502IE3	5.750	1.500	5.800	54	40	65	2.085	177
CTHLZ2503IE3	7.000	2.200	5.800	54	40	65	2.248	177
CTHLZ2504IE3B	7.500	3.000	5.800	54	40	65	2.759	Incl.
CTHLZ2801/2	4.250	370	4.700	54	40	77	1.737	177
CTHLZ2803/4	4.900	550	4.700	54	40	77	1.770	177
CTHLZ2801IE3	5.750	750	4.700	54	40	77	1.815	177
CTHLZ2801,5IE3	6.250	1.100	4.700	54	40	77	1.867	177
CTHLZ2802IE3	7.000	1.500	4.700	54	40	77	1.994	177
CTHLZ2803IE3	8.000	2.200	4.700	54	40	77	2.295	177
CTHLZ2804IE3B	8.750	3.000	4.700	54	40	77	2.811	Incl.

Código	Q Máximo	Potencia	Velocidad	Protección	T Máxima Aire	Peso**	PVP	Sup Bancada
	m³/h	W	rpm	IP	°C	Kg	€	€
CTHLZ3151/2	4.750	370	3.700	54	40	94	2.000	177
CTHLZ3153/4	5.750	550	3.700	54	40	94	2.001	177
CTHLZ3151IE3	6.250	750	3.700	54	40	94	2.052	177
CTHLZ3151,5IE3	7.500	1.100	3.700	54	40	94	2.182	177
CTHLZ3152IE3	8.250	1.500	3.700	54	40	94	2.316	177
CTHLZ3153IE3	9.000	2.200	3.700	54	40	94	2.478	177
CTHLZ3154IE3B	10.000	3.000	3.700	54	40	94	2.998	Incl.
CTHLZ3553/4	7.000	550	3.400	54	40	129	2.352	177
CTHLZ3551IE3	7.500	750	3.400	54	40	129	2.405	177
CTHLZ3551,5IE3	8.500	1.100	3.400	54	40	129	2.533	177
CTHLZ3552IE3	9.250	1.500	3.400	54	40	129	2.669	177
CTHLZ3553IE3	11.000	2.200	3.400	54	40	129	2.831	177
CTHLZ3554IE3B	12.000	3.000	3.400	54	40	129	3.346	Incl.
CTHLZ3555,5IE3B	13.000	4.000	3.400	54	40	129	3.725	Incl.
CTHLZ4001IE3	8.500	750	2.850	54	40	129	3.049	186
CTHLZ4001,5IE3	10.000	1.100	2.850	54	40	129	3.169	186
CTHLZ4002IE3	11.000	1.500	2.850	54	40	129	3.295	186
CTHLZ4003IE3	12.500	2.200	2.850	54	40	129	3.443	186
CTHLZ4004IE3B	14.000	3.000	2.850	54	40	129	3.947	Incl.
CTHLZ4005,5IE3B	15.000	4.000	2.850	54	40	129	4.274	Incl.
CTHLZ4007,5IE3B	18.000	5.500	2.850	54	40	129	4.775	Incl.
CTHLZ4502	13.000	1.500	2.500	54	40	207	4.220	Incl.
CTHLZ4503	14.000	2.200	2.500	54	40	207	5.458	Incl.
CTHLZ4504IE3B	15.000	3.000	2.500	54	40	207	5.684	Incl.
CTHLZ4505,5IE3B	18.000	4.000	2.500	54	40	207	5.954	Incl.
CTHLZ4507,5IE3B	20.000	5.500	2.500	54	40	207	6.343	Incl.
CTHLZ45010IE3B	21.000	7.500	2.500	54	40	207	6.863	Incl.

MEDIDAS Y CARACTERÍSTICAS GENERALES

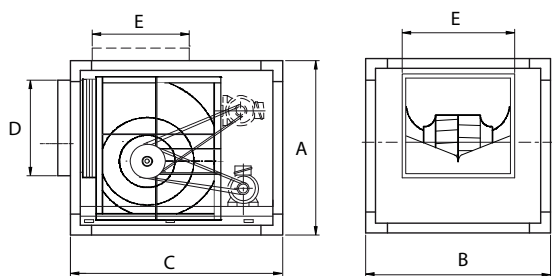

	A	B	C***	D	E
CTHLZ 200	550	550	700	260	260
CTHLZ 225	550	550	700	290	290
CTHLZ 250	580	580	750/850*	325	325
CTHLZ 280	680	680	850/950*	364	364
CTHLZ 315	800	800	950/1050*	410	410
CTHLZ 355	950	950	1150/1250*	458	458
CTHLZ 400	950	950	1150/1250*	510	510
CTHLZ 450	1150	1150	1350/1450*	575	575

- A: Alto
- B: Ancho
- C: Largo
- D: Alto de la boca de salida o Ø de la boca de salida
- E: Ancho de la boca de salida
- F: Alto de la parte superior de la caja a la parte superior de la boca de salida
- G: Alto de la parte inferior de la caja a la parte inferior de la boca de salida
- H: Ø entrada aspiración
- J: Largo que sobresale de la boca de salida

ACCESORIOS



Motores



Reguladores



Tolvas



Tejadillos



Viseras

Se suministra sin tapa trasera en aspiración
 Montaje no estándar: suplemento +6%
 * Con montaje vertical y bancada inferior
 ** No incluye el peso del motor ni la bancada



Imagen: Posición 2

Ventiladores con motor a transmisión, ventilador centrífugo (Serie Métrica) reforzado de baja presión y doble aspiración accionado por un sistema de poleas y correas, rodete de álabes a reacción (hacia atrás) y motor sobre bancada o sobre voluta del propio ventilador.

Caudales disponibles desde 1.000 m³/h hasta 21.000 m³/h.

Detalles de codificación

TLZR1801/3B

- Bancada Si/N
- Potencia motor
- Tamaño ventilador
- Modelo



POSICIONES DE TRANSMISIÓN Y EL VENTILADOR

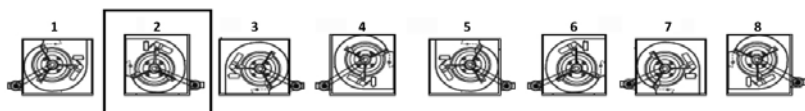

Posición Estándar

- 1 Ventilador salida vertical superior y transmisión derecha
- 2 Ventilador salida horizontal superior y transmisión derecha
- 3 Ventilador salida vertical inferior y transmisión derecha
- 4 Ventilador salida horizontal inferior y transmisión izquierda
- 5 Ventilador salida vertical superior y transmisión izquierda
- 6 Ventilador salida horizontal superior y transmisión izquierda
- 7 Ventilador salida vertical inferior y transmisión izquierda
- 8 Ventilador salida horizontal inferior y transmisión derecha

Código	Q Máximo	Potencia	Velocidad	Protección	T Máxima Aire	Peso **	PVP	Sup Bancada
	m ³ /h	W	rpm	IP	°C	Kg	€	€
THLZR2001/2	2.600	370	6.200	54	40	59	1.683	129
THLZR2003/4	3.000	550	6.200	54	40	59	1.741	129
THLZR2001IE3	3.400	750	6.200	54	40	59	1.807	129
THLZR2001,5IE3	3.800	1.100	6.200	54	40	59	1.983	129
THLZR2002IE3	4.200	1.500	6.200	54	40	59	2.165	129
THLZR2003IE3	4.700	2.200	6.200	54	40	59	2.385	129
THLZR2251/3	2.700	250	6.200	54	40	59	1.718	129
THLZR2251/2	3.000	370	6.200	54	40	59	1.778	129
THLZR2253/4	3.600	550	6.200	54	40	59	1.844	129
THLZR2251IE3	3.800	750	6.200	54	40	59	1.844	129
THLZR2251,5IE3	4.500	1.100	6.200	54	40	59	2.024	129
THLZR2252IE3	4.900	1.500	6.200	54	40	59	2.210	129
THLZR2253IE3	5.800	2.200	6.200	54	40	59	2.434	129
THLZR2501/2	3.750	370	5.800	54	40	65	1.734	129
THLZR2503/4	4.250	550	5.800	54	40	65	1.794	129
THLZR2501IE3	4.500	750	5.800	54	40	65	1.862	129
THLZR2501,5IE3	5.250	1.100	5.800	54	40	65	2.033	129
THLZR2502IE3	5.750	1.500	5.800	54	40	65	2.218	129
THLZR2503IE3	7.000	2.200	5.800	54	40	65	2.434	129
THLZR2504IE3B	7.500	3.000	5.800	54	40	65	3.027	Incl.
THLZR2801/2	4.250	370	4.700	54	40	77	1.768	129
THLZR2803/4	4.900	550	4.700	54	40	77	1.830	129
THLZR2801IE3	5.750	750	4.700	54	40	77	1.900	129
THLZR2801,5IE3	6.250	1.100	4.700	54	40	77	2.074	129
THLZR2802IE3	7.000	1.500	4.700	54	40	77	2.262	129
THLZR2803IE3	8.000	2.200	4.700	54	40	77	2.483	129
THLZR2804IE3B	8.750	3.000	4.700	54	40	77	3.087	Incl.
THLZR3151/2	4.750	370	3.700	54	40	94	1.598	129

Código	Q Máximo	Potencia	Velocidad	Protección	T Máxima Aire	Peso**	PVP	Sup Bancada
	m³/h	W	rpm	IP	°C	Kg	€	€
THLZR3153/4	5.750	550	3.700	54	40	94	2.001	129
THLZR3151IE3	6.250	750	3.700	54	40	94	2.071	129
THLZR3151,5IE3	7.500	1.100	3.700	54	40	94	2.250	129
THLZR3152IE3	8.250	1.500	3.700	54	40	94	2.434	129
THLZR3153IE3	9.000	2.200	3.700	54	40	94	2.654	129
THLZR3154IE3B	10.000	3.000	3.700	54	40	94	3.252	Incl.
THLZR3551/2	6.500	370	3.400	54	40	129	1.752	129
THLZR3553/4	7.000	550	3.400	54	40	129	2.217	129
THLZR3551IE3	7.500	750	3.400	54	40	129	2.286	129
THLZR3551,5IE3	8.500	1.100	3.400	54	40	129	2.464	129
THLZR3552IE3	9.250	1.500	3.400	54	40	129	2.648	129
THLZR3553IE3	11.000	2.200	3.400	54	40	129	2.866	129
THLZR3554IE3B	12.000	3.000	3.400	54	40	129	3.462	Incl.
THLZR4001IE3	8.500	750	2.850	54	40	129	2.483	136
THLZR4001,5IE3	10.000	1.100	2.850	54	40	129	2.659	136
THLZR4002IE3	11.000	1.500	2.850	54	40	129	2.829	136
THLZR4003IE3	12.500	2.200	2.850	54	40	129	3.039	136
THLZR4004IE3B	14.000	3.000	2.850	54	40	129	3.612	Incl.
THLZR4502IE3	13.000	1.500	2.500	54	40	207	3.706	Incl.
THLZR4503IE3	14.000	2.200	2.500	54	40	207	5.188	Incl.
THLZR4504IE3B	15.000	3.000	2.500	54	40	207	5.501	Incl.
THLZR4505,5IE3B	18.000	4.000	2.500	54	40	207	5.877	Incl.
THLZR4507,5IE3B	20.000	5.500	2.500	54	40	207	6.414	Incl.
THLZR45010IE3B	21.000	7.500	2.500	54	40	207	7.137	Incl.

ACCESORIOS



Motores



Reguladores



Tolvas



Tejadillos



Viseras

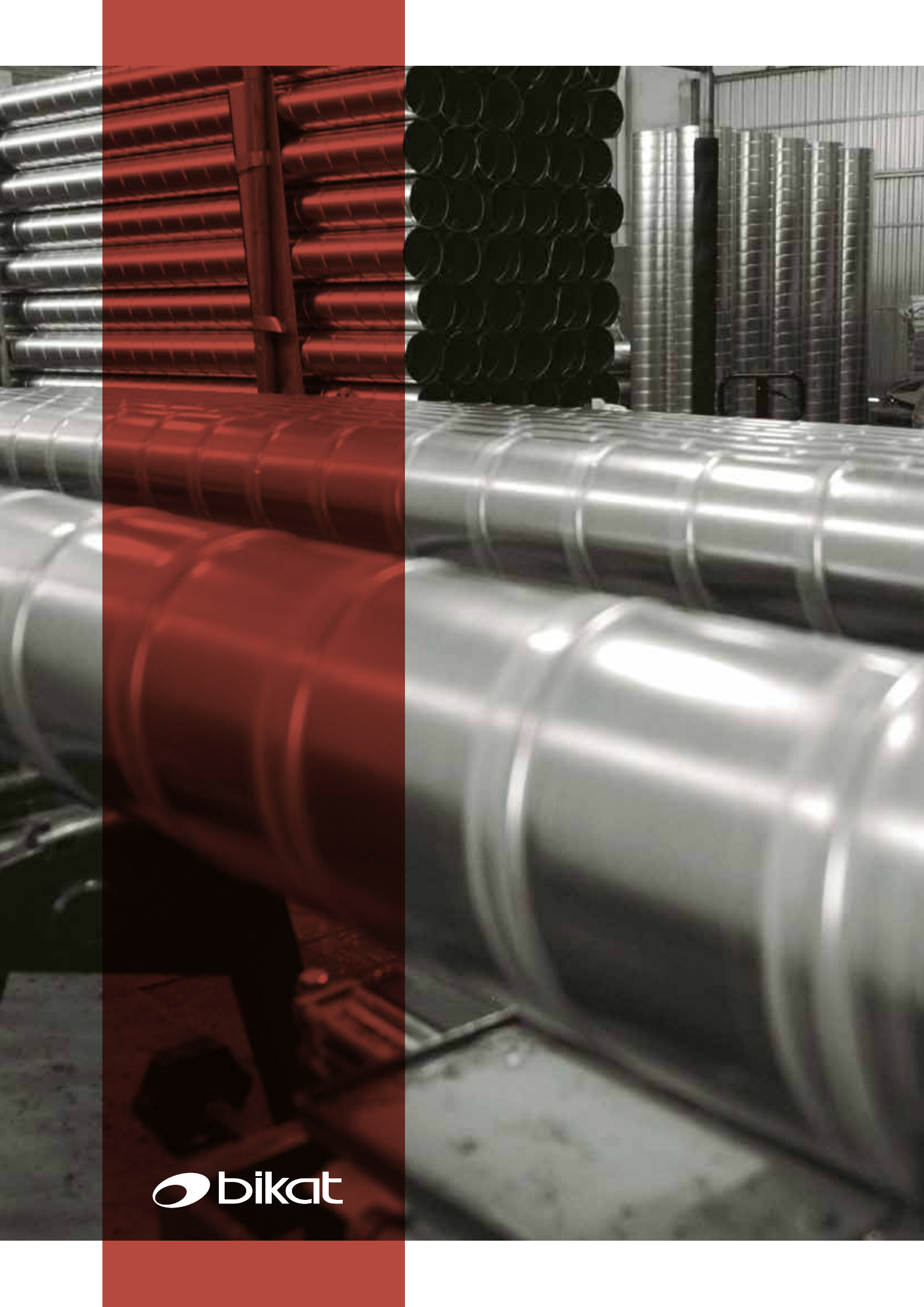

04

UNIDADES DE VENTILACIÓN CON MOTOR DIRECTO PLUG FAN



CPGF

86

UNIDADES DE VENTILACIÓN CON VENTILADOR PLUG FAN Y MOTOR EC



Unidades de ventilación con motor directo, ventilador centrífugo Plug Fan de diseño compacto, concebido para grandes caudales y pérdidas de carga.

Motor EC electrónicamente conmutado de bajo consumo y reducido nivel sonoro con tecnología EC GreenTech que proporciona al usuario durabilidad y la más alta eficiencia. Variación de velocidad desde 0% hasta 100% mediante señal externa 0-10v.

Montado sobre caja con perfilería de aluminio y aislamiento termo acústico.

Caudales disponibles desde 2.210 hasta 42.530 m³/h.



CPGF

Código	Q Máximo	Potencia	Tensión	Intensidad Máxima Absorbida	Velocidad	Protección	T Máxima Aire	Peso	PVP
	m ³ /h	W	V/Hz	A	rpm	IP	°C	Kg	€
CPGF250R	2.210	500	230/50	2,20	4.100	54	60	24	1.898
CPGF280R	3.415	500	230/50	2,20	2.880	54	60	24	1.925
CPGF310R	4.020	730	230/50	3,20	2.700	54	60	35	2.235
CPGF400R	6.365	750	230/50	3,30	1.925	54	55	54	2.576
CPGF355P	7.230	1.900	400/50	3,00	2.870	54	55	63	3.113
CPGF500R	11.570	2.600	400/50	4,00	1.700	54	60	90	4.896
CPGF500P	15.410	3.800	400/50	5,90	1.890	54	40	95	5.651
CPGF560P	21.265	5.000	400/50	7,70	1.760	54	40	170	7.190
CPGF630P	23.500	5.200	400/50	8,00	1.700	54	60	195	9.079
CPGF710P	30.820	7.600	400/50	11,80	1.890	54	40	200	10.872
CPGF800P	42.530	10.000	400/50	15,40	1.760	54	40	325	14.713

DIMENSIONES



	A	B	C	D	E	L	M
CPGF250R	550	550	550	350	350	400	250
CPGF280R	550	550	550	350	350	400	250
CPGF310R	680	680	680	450	450	500	350
CPGF400R	825	825	825	550	550	600	450
CPGF355P	825	825	825	550	550	600	450
CPGF500R	1000	1000	1000	700	700	700	500
CPGF500P	1000	1000	1000	700	700	700	500
CPGF560P	1350	1350	1350	1000	1000	1100	700
CPGF630P*	1150	2000	1250	800	1500	1700	650
CPGF710P*	1150	2000	1500	800	1500	1700	650
CPGF800P*	1400	2500	1600	1000	2000	2100	800

* Los equipos pueden colocarse en vertical (de pie). Indicar en el pedido

A: Alto
 B: Ancho
 C: Largo
 D: Alto de la boca de salida o Ø de la boca de salida
 E: Ancho de la boca de salida
 L: Ancho de la boca de salida, salida vertical
 M: Largo de la boca de salida, salida vertical

CURVAS CARACTERÍSTICAS

CPGF250R

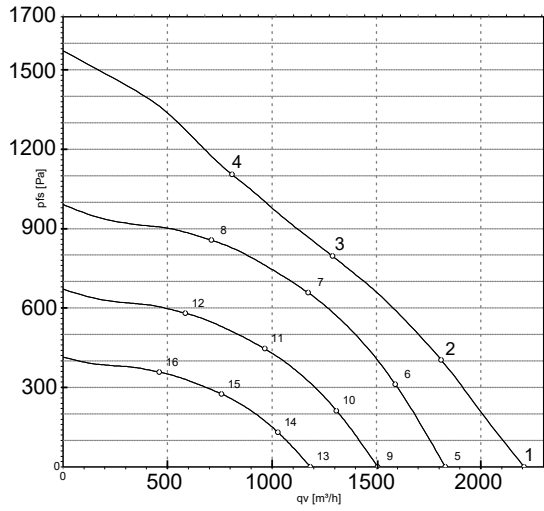

CPGF280R

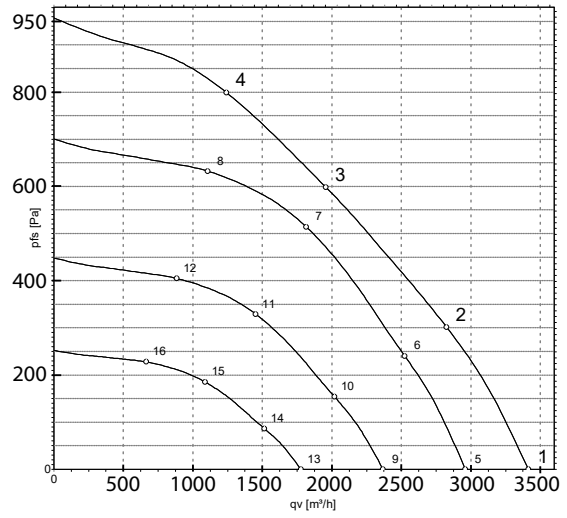

CPGF310R

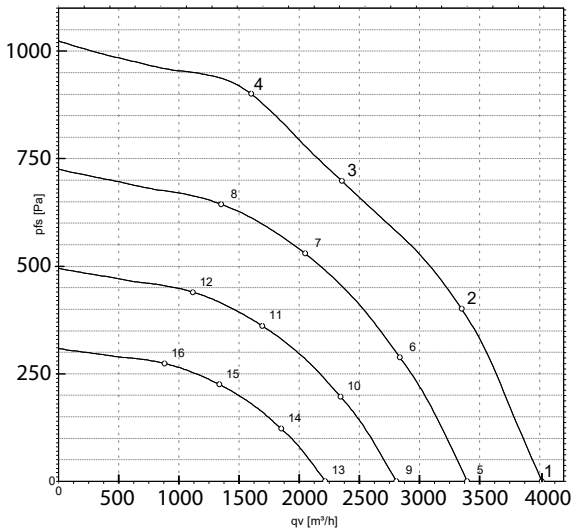

CPGF400R

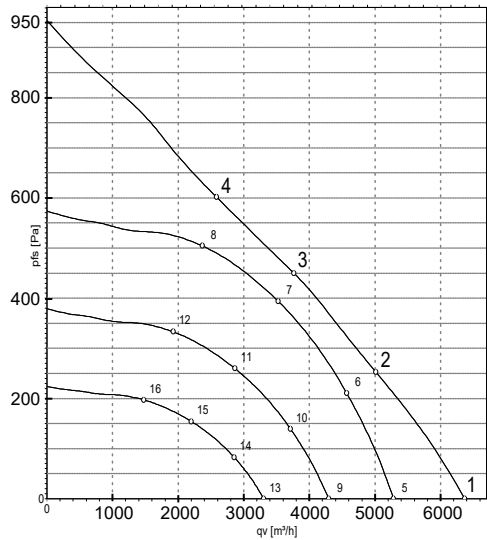

CPGF355P

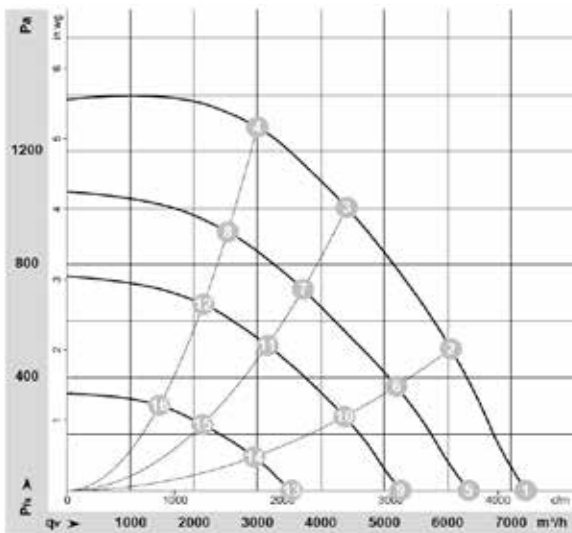

CPGF500R

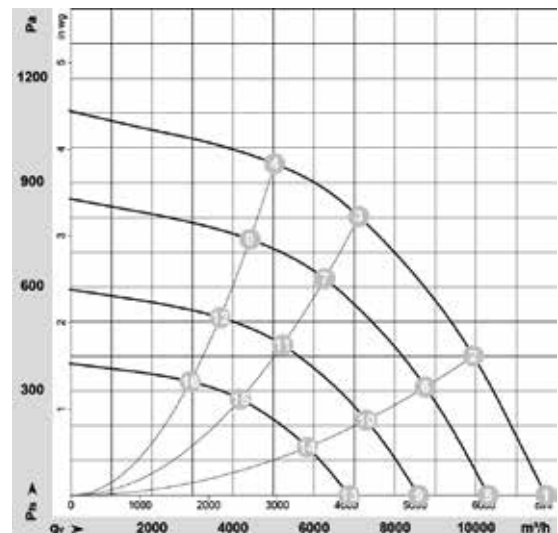

CPGF500P

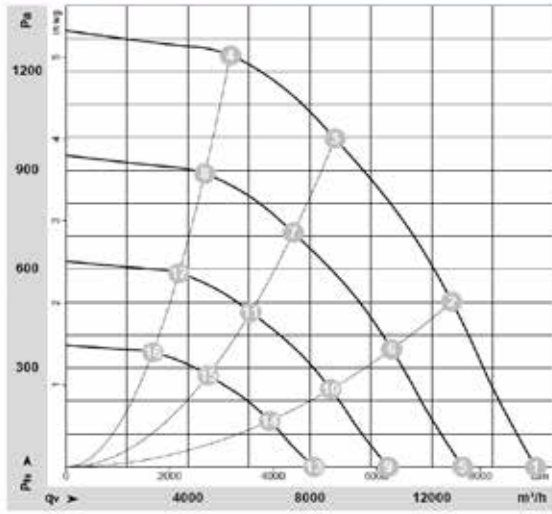

CPGF560P

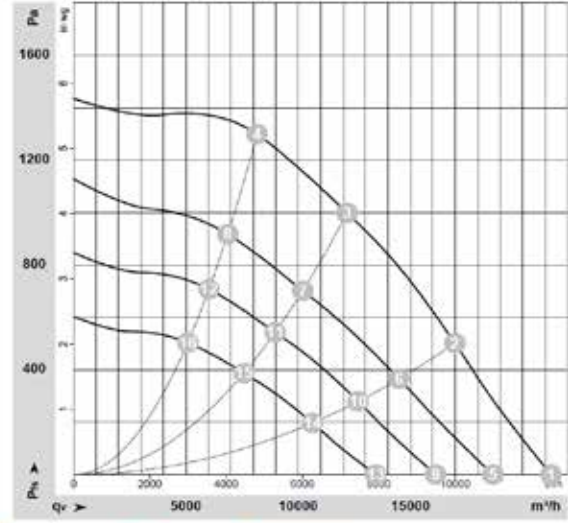

CPGF630P

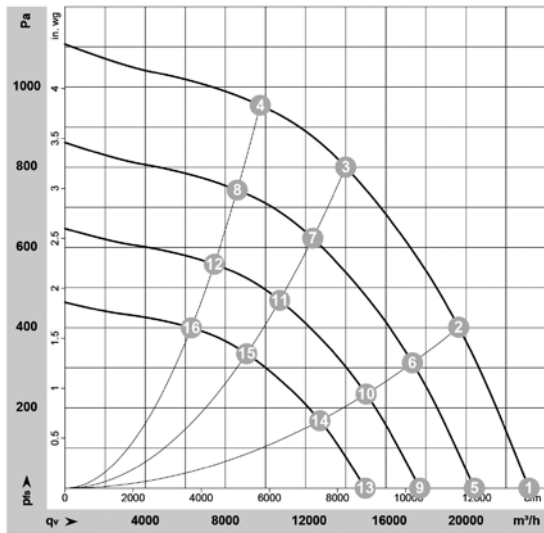

CPGF710P

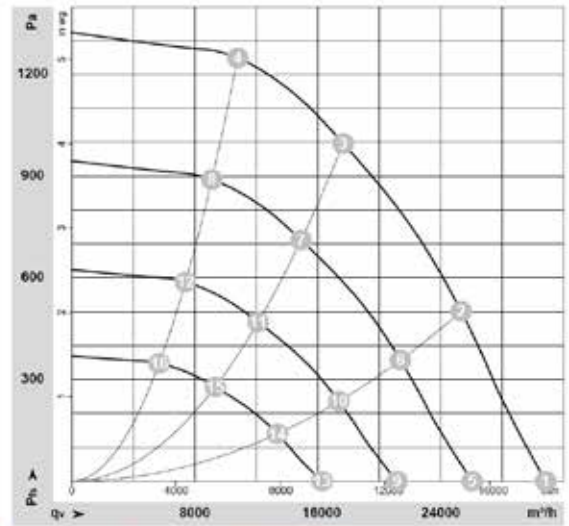

CPGF800P

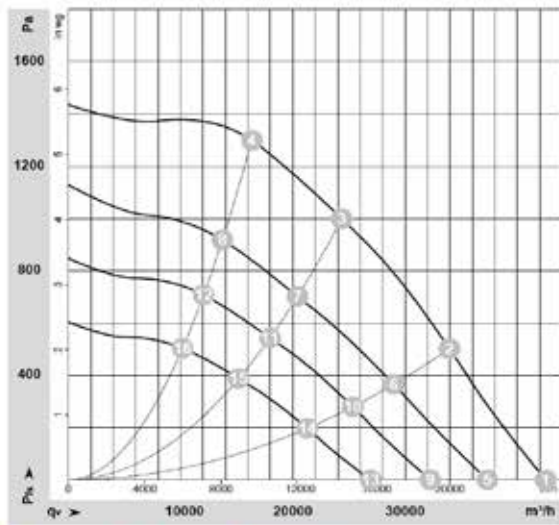

CÓDIGO	CABLEADO A CAJA		TEJADILLO		FILTRACIÓN G4		
	Código	PVP €	Código	PVP €	Código	Filtros	PVP €
CPGF250R	OCECCPGFC	188	TEJADILLO 9	58	OPG4CI9	515 x 470 x 97	97
CPGF280R			TEJADILLO 12	70	OPG4CI12	645 x 600 x 97	133
CPGF310R			TEJPGF825	92	OPG4CI15	765 x 720 x 97	178
CPGF400R			TEJPGF1000	101	OPG4CI1000	2 x 470 x 883 x 97	455
CPGF355P	OCECCPGFP	261	TEJPGF1350	136	OPG4CI25	4 x 600 x 645 x 97	437
CPGF500R			TEJPGF2012	164	OPG4CI2012	4 x 500 x 545 x 97	582
CPGF500P			TEJPGF2616	231		2 x 500 x 883 x 97	
CPGF560P			TEJPGF2616	277	OPG4CI2616	6 x 600 x 645 x 97	679
CPGF630P			TEJPGF2616	277	OPG4CI2616	2 x 600 x 505 x 97	

ACCESORIOS



Regulador BK-1S



Regulador Digital BK-150-1S



Sonda DPC 200



Filtro G4



Viseras



Tejadillos



Tapas

Otras dimensiones consultar con el departamento técnico.
Otros ventiladores consultar con el departamento técnico.

OPCIONES

CONTROLES

- Control Manual con **Potenciómetro**

En los casos en los que se prefiere un control con potenciómetro para poder variar manualmente el caudal de equipo, se añadirá un potenciómetro **BK-1S**, **RM-ECi** y **BK-150-1S** al sistema para poder controlarlo de forma remota.



Regulador BK-1S



RM-ECi



Regulador Digital BK-150-1S

- Control para **Caudal Constante o Presión Diferencial Constante**

- La sonda de presión DPC200 configurable nos permite controlar mediante una señal 0-10v que se comunica con el ventilador.
- A este control se le puede fijar un caudal constante o controlar el ventilador mediante una consigna de diferencia de presión fijado en la electrónica mediante un menú de configuración.
- El controlador busca la consigna fijada en el DPC200 independiente de los elementos como filtros, pérdidas de carga en la instalación, etc. Mediante la lectura de la presión diferencial por parte de la sonda DPC200, con esta lectura se va adecuando a la consigna seleccionada.
- Esta sonda tiene una alimentación de 24v DC, (fuente de alimentación no incluida en el precio). Posibilidad de alimentar la sonda a través de la salida 24v del ventilador (según modelo).



DPC200

- Control **0-10V/4-20mA**

Para los casos en los que el control del ventilador se quiere realizar mediante PLC, centralita externa, ... (con señal 0-10V o 4-20 mA) se nos debe solicitar el esquema de conexión adecuado. Existe asimismo la posibilidad de conexión de varios ventiladores de cascada.

Para otros tipos de control póngase en contacto con nuestro departamento técnico.

CARACTERÍSTICAS Y PRECIO

CÓDIGO	NOMBRE	PVP €
BK-1S	REGULADOR PROPORCIONAL 0-10v ALIMENTADO 220v (SUPERFICIE)	150
RMECi	REGULADOR DE 10KΩ PARA VME22 Ó VENT. PLUG FAN	150
BK-150-1S	REGULADOR DIGITAL PROPORCIONAL 0-10v ALIMENTADO 220v (SUPERFICIE)	226
DPC200	SENSOR DE PRESIÓN DIFERENCIAL CON DISPLAY	474

- **FLOWGRID** (Reducción de emisión de ruido)

Esta rejilla para ventiladores centrífugos y axiales se coloca en la entrada de aire al equipo reduciendo drásticamente la emisión de ruido y minimiza el molesto ruido de baja frecuencia.

Situación: En casos de un excesivo ruido como resultado de la entrada de aire con turbulencias, condiciones de aspiración asimétrica debido a las paredes del equipo o a diferentes distancias de las entradas respecto al ventilador provocan potentes vórtices. Estas turbulencias llegan a las palas del ventilador que está girando, generando mucho ruido.

Solución: La rejilla "Flowgrid" colocada en la boca de aspiración del ventilador (como se indica en la imagen) lamina el flujo de aire de entrada al óido reduciendo la presión sonora en toda la banda de frecuencias (especialmente las bajas frecuencias).

CÓDIGO	NOMBRE	PVP €
FG250	FLOWGRID Radical 250/280 Radipac 250/280	57
FG310	FLOWGRID Radical 310 Radipac 310	69
FG400	FLOWGRID Radical 355/400 Radipac355	80
FG500	FLOWGRID Radical 450/500 Radipac 400/500	97
FG630	FLOWGRID Radical 560/630 Radipac 560/630	135
FG710	FLOWGRID Radipac 710	182
FG800	FLOWGRID Radipac 800	216
FG900	FLOWGRID Radipac 900	283



05

UNIDADES FILTRANTES



VF ECO

92

UNIDADES DE FILTRACIÓN EN LÍNEA DE BAJA SILUETA



CF

119

CAJAS DE FILTRACIÓN PARA INTERCALAR EN CONDUCTOS CIRCULARES



VF ECO EC

94

UNIDADES DE FILTRACIÓN EN LÍNEA DE BAJA SILUETA CON MOTOR PLUG FAN EC



CFR

121

CAJAS DE FILTRACIÓN PARA INTERCALAR EN CONDUCTOS RECTANGULARES



VF PGF

98

UNIDADES DE FILTRACIÓN CON VENTILADOR PLUG FAN EC



UTFN

123

UNIDADES TERMINALES DE FILTRACIÓN ABSOLUTA



VF HEPA **NOVEDAD**

104

UNIDADES DE FILTRACIÓN ABSOLUTA EN LÍNEA CON MOTOR PLUG FAN EC



CELDILLA

124

UNIDADES DE FILTRACIÓN DE CARBÓN ACTIVO



VF

106

UNIDADES DE FILTRACIÓN CON MOTOR DIRECTO



VF MT

109

UNIDADES DE FILTRACIÓN CON MOTOR A TRANSMISIÓN DE DOBLE ASPIRACIÓN



ELEC

125

UNIDADES DE ELECTRODEPURACIÓN



Unidades de filtración de baja silueta para conductos, acorde al RITE, con ventilador con motor incorporado de rotor externo ultrasilencioso, en cajas autoportantes de acero galvanizado con aislamiento termo acústico de 25 mm de espesor. Caudales disponibles desde 310 m³/h hasta 725 m³/h.

Detalles de codificación

VFECO146

Grupo de filtros:
4:G 4, 6 :F 6, 7:F 7, 8:F 8, 9:F 9
Tamaño
Modelo



Código	Q Máximo	Condensador	Potencia	Tensión	Intensidad Máxima Absorbida	Polos	Velocidad	Nº Velocidades	Protección	T Máxima Aire	Presión Sonora	Peso	PVP	
	m³/h	µF/V	W		A	UDS	rpm			°C	dB(A)		€	
VFECO	VFECO046	400	1,5/450	52	230/50	0,23	NA	2.250	1	44	60	48	13	575
	VFECO068	350	1,5/450	52	230/50	0,23	NA	2.250	1	44	60	48	13	618
	VFECO0468	340	1,5/450	52	230/50	0,23	NA	2.250	1	44	60	48	13	668
	VFECO079	330	1,5/450	52	230/50	0,23	NA	2.250	1	44	60	48	13	621
	VFECO0479	320	1,5/450	52	230/50	0,23	NA	2.250	1	44	60	48	13	676
	VFECO146	725	NA	290	230/50	1,28	NA	1.600	4	20	50	54	8	707
	VFECO168	550	NA	290	230/50	1,28	NA	1.600	4	20	50	54	8	849
	VFECO1468	525	NA	290	230/50	1,28	NA	1.600	4	20	50	54	8	889
	VFECO179	475	NA	290	230/50	1,28	NA	1.600	4	20	50	54	8	868
	VFECO1479	455	NA	290	230/50	1,28	NA	1.600	4	20	50	54	8	898

DIMENSIONES

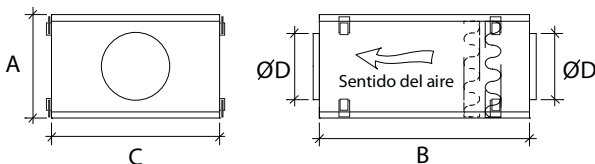

	A	B	C	D
VFECO046	190	500	600	125
VFECO068				
VFECO079				
VFECO146	240	350	525	150
VFECO168				
VFECO179				
VFECO1479				

A: Alto
B: Ancho
C: Largo
D: Alto de la boca de salida o Ø de la boca de salida

	Filtro 1	Filtro 2	Filtro 3
VFECO046	G4 180 x 460 x 45	F6 180 x 460 x 45	
VFECO068	F6 180 x 460 x 45	F8 180 x 460 x 45	
VFECO0468	G4 180 x 460 x 45	F6 180 x 460 x 45	F8 180 x 460 x 45
VFECO079	F7 180 x 460 x 45	F9 180 x 460 x 45	
VFECO0479	G4 180 x 460 x 45	F7 180 x 460 x 45	F9 180 x 460 x 45
VFECO146	G4 220 x 300 x 48	F6 220 x 300 x 48	
VFECO168	F6 220 x 300 x 48	F8 220 x 300 x 48	
VFECO1468	G4 220 x 300 x 48	F6 220 x 300 x 48	F8 220 x 300 x 48
VFECO179	F7 220 x 300 x 48	F9 220 x 300 x 48	
VFECO1479	G4 220 x 300 x 48	F7 220 x 300 x 48	F9 220 x 300 x 48

CURVAS CARACTERÍSTICAS

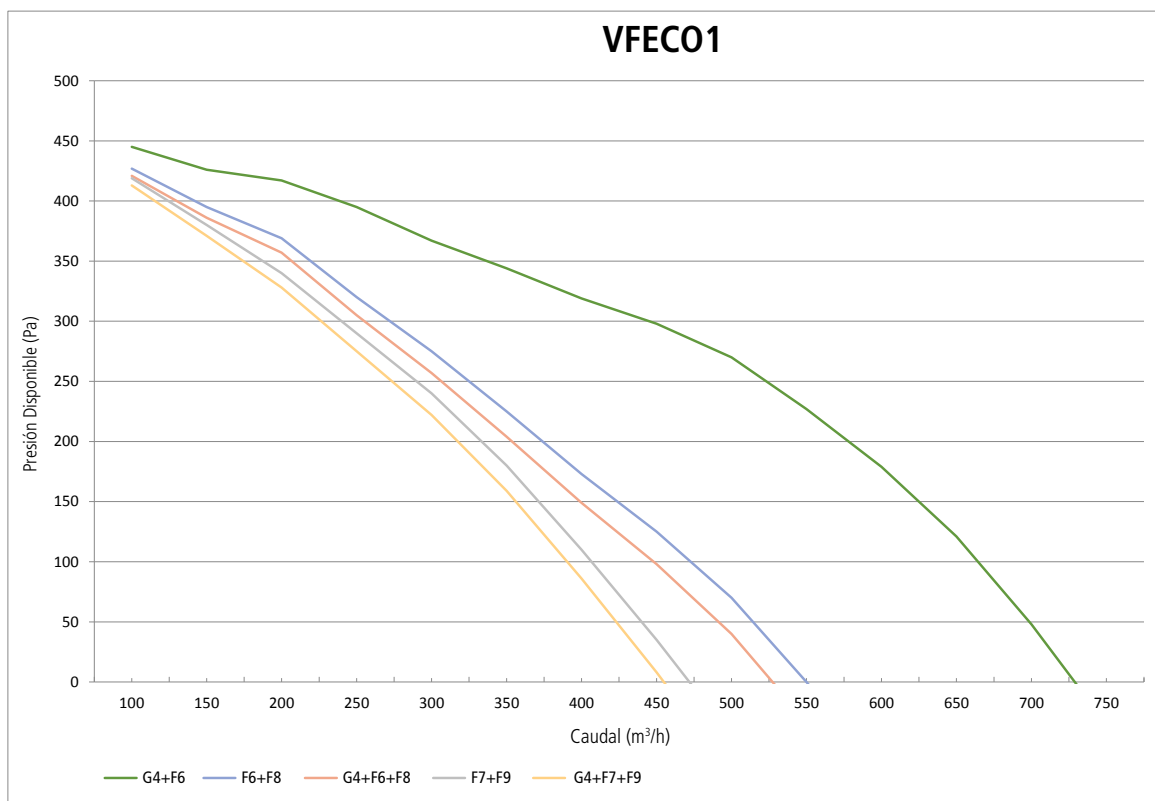
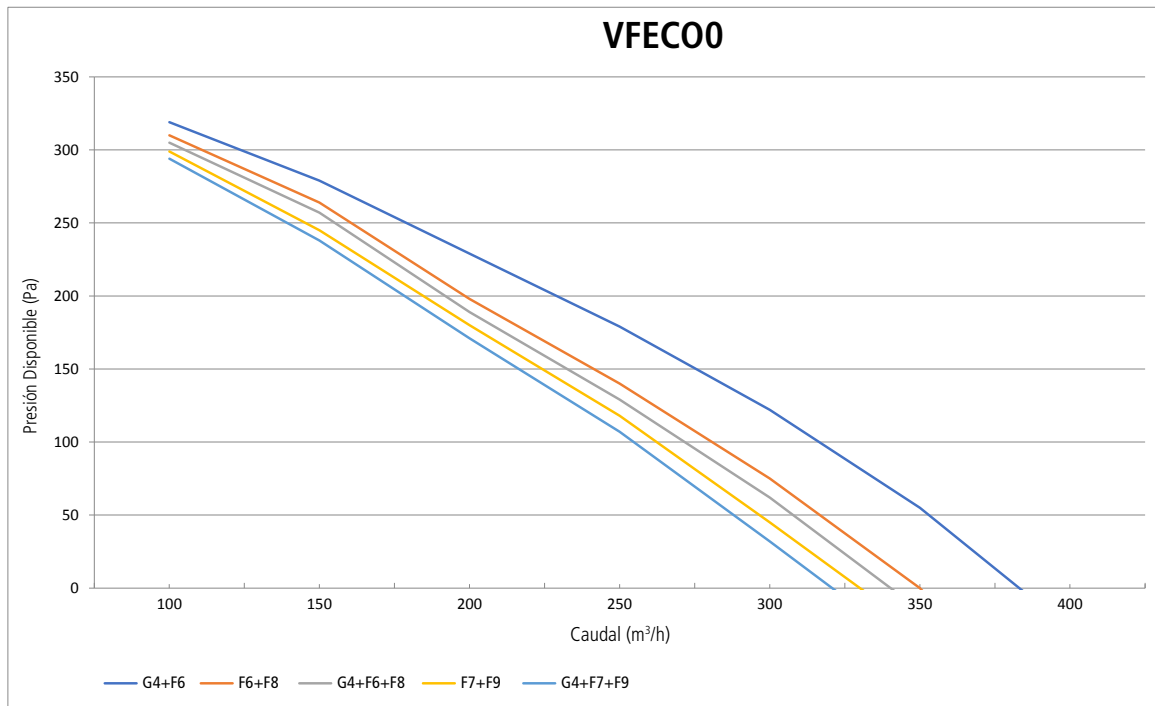

Curvas características teniendo en cuenta el ventilador funcionando a velocidad máxima

ACCESORIOS



COM3 y COM4

* Solo aplicable a VFECO1



Unidades de filtración de baja silueta para conductos, acorde al RITE, con ventilador Plug Fan EC con motor incorporado de rotor externo ultrasilencioso, en cajas autoportantes de acero galvanizado con aislamiento termo acústico de 25 mm de espesor. Caudales disponibles desde 460 m³/h hasta 3.010 m³/h.

Detalles de codificación

VFECOEC146

Grupo de filtros:
4:G 4, 6 :F 6, 7:F 7, 8:F 8, 9:F 9
Tamaño
Modelo



Código	Q Máximo	Condensador	Potencia	Tensión	Intensidad Máxima Absorbida	Polos	Velocidad	Nº Velocidades	Protección	T Máxima Aire	Presión Sonora	Peso	PVP
	m³/h	µF/V	W		A	UDS	rpm		IP	°C	dB(A)	Kg	€
VFECO046EC	570	NA	83	230/50	0,75	NA	3.200	Proporcional	54	60	52	12	856
VFECO068EC	490	NA	83	230/50	0,75	NA	3.200	Proporcional	54	60	52	12	898
VFECO0468EC	480	NA	83	230/50	0,75	NA	3.200	Proporcional	54	60	52	12	983
VFECO079EC	470	NA	83	230/50	0,75	NA	3.200	Proporcional	54	60	52	12	903
VFECO0479EC	460	NA	83	230/50	0,75	NA	3.200	Proporcional	54	60	52	12	990
VFECO146EC	875	NA	230	230/50	1,80	NA	2.400	Proporcional	20	50	60	14	947
VFECO168EC	610	NA	230	230/50	1,80	NA	2.400	Proporcional	20	50	60	14	1.013
VFECO1468EC	585	NA	230	230/50	1,80	NA	2.400	Proporcional	20	50	60	14	1.055
VFECO179EC	500	NA	230	230/50	1,80	NA	2.400	Proporcional	20	50	60	14	1.018
VFECO1479EC	490	NA	230	230/50	1,80	NA	2.400	Proporcional	20	50	60	14	1.069
VFECO246EC	1.150	NA	170	230/50	1,40	NA	2.510	Proporcional	54	60	50	13	1.066
VFECO268EC	900	NA	170	230/50	1,40	NA	2.510	Proporcional	54	60	50	13	1.117
VFECO2468EC	875	NA	170	230/50	1,40	NA	2.510	Proporcional	54	60	50	13	1.148
VFECO279EC	825	NA	170	230/50	1,40	NA	2.510	Proporcional	54	60	50	13	1.137
VFECO2479EC	800	NA	170	230/50	1,40	NA	2.510	Proporcional	54	60	50	13	1.164
VFECO346EC	2.050	NA	500	230/50	2,20	NA	3.740	Proporcional	55	60	48	30	2.277
VFECO368EC	1.925	NA	500	230/50	2,20	NA	3.740	Proporcional	55	60	48	30	2.315
VFECO3468EC	1.900	NA	500	230/50	2,20	NA	3.740	Proporcional	55	60	48	30	2.420
VFECO379EC	1.890	NA	500	230/50	2,20	NA	3.740	Proporcional	55	60	48	30	2.321
VFECO3479EC	1.880	NA	500	230/50	2,20	NA	3.740	Proporcional	55	60	48	30	2.448
VFECO446EC	3.010	NA	500	230/50	2,20	NA	2.700	Proporcional	54	60	52	35	2.426
VFECO468EC	2.675	NA	500	230/50	2,20	NA	2.700	Proporcional	54	60	52	35	2.552
VFECO4468EC	2.640	NA	500	230/50	2,20	NA	2.700	Proporcional	54	60	52	35	2.680
VFECO479EC	2.600	NA	500	230/50	2,20	NA	2.700	Proporcional	54	60	52	35	2.590
VFECO4479EC	2.550	NA	500	230/50	2,20	NA	2.700	Proporcional	54	60	52	35	2.711

VFECOEC

DIMENSIONES

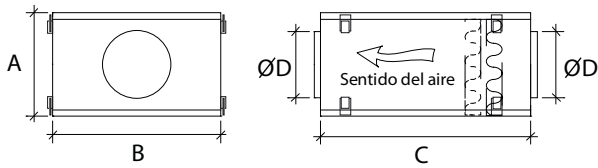

	A	B	C	D
VFECO0xxEC	190	500	600	125
VFECO1xxEC	240	550	675	150
VFECO2xxEC	290	550	675	200
VFECO3xxEC	410	650	1.000	300
VFECO4xxEC	450	800	1.050	355

A: Alto
B: Ancho
C: Largo
D: Alto de la boca de salida o Ø de la boca de salida

	Filtro 1		Filtro 2		Filtro 3	
VFECO046EC	G4	180 x 460 x 45	F6	180 x 460 x 45		
VFECO068EC	F6	180 x 460 x 45	F8	180 x 460 x 45		
VFECO0468EC	G4	180 x 460 x 45	F6	180 x 460 x 45	F8	180 x 460 x 45
VFECO079EC	F7	180 x 460 x 45	F9	180 x 460 x 45		
VFECO0479EC	G4	180 x 460 x 45	F7	180 x 460 x 45	F9	180 x 460 x 45
VFECO146EC	G4	240 x 500 x 48	F6	240 x 500 x 48		
VFECO168EC	F6	240 x 500 x 48	F8	240 x 500 x 48		
VFECO168EC	G4	240 x 500 x 48	F6	240 x 500 x 48	F8	240 x 500 x 48
VFECO179EC	F7	240 x 500 x 48	F9	240 x 500 x 48		
VFECO179EC	G4	240 x 500 x 48	F7	240 x 500 x 48	F9	240 x 500 x 48
VFECO246EC	G4	240 x 500 x 48	F6	240 x 500 x 48		
VFECO268EC	F6	240 x 500 x 48	F8	240 x 500 x 48		
VFECO2468EC	G4	240 x 500 x 48	F6	240 x 500 x 48	F8	240 x 500 x 48
VFECO279EC	F7	240 x 500 x 48	F9	240 x 500 x 48		
VFECO2479EC	G4	240 x 500 x 48	F7	240 x 500 x 48	F9	240 x 500 x 48
VFECO346EC	G4	395 x 593 x 48	F6	395 x 593 x 98		
VFECO368EC	F6	395 x 593 x 98	F8	395 x 593 x 98		
VFECO3468EC	G4	395 x 593 x 48	F6	395 x 593 x 98	F8	395 x 593 x 98
VFECO379EC	F7	395 x 593 x 98	F9	395 x 593 x 98		
VFECO3479EC	G4	395 x 593 x 48	F7	395 x 593 x 98	F9	395 x 593 x 98
VFECO446EC	G4	430 x 750 x 48	F6	430 x 750 x 98		
VFECO468EC	F6	430 x 750 x 98	F8	430 x 750 x 98		
VFECO4468EC	G4	430 x 750 x 48	F6	430 x 750 x 98	F8	430 x 750 x 98
VFECO479EC	F7	430 x 750 x 98	F9	430 x 750 x 98		
VFECO4479EC	G4	430 x 750 x 48	F7	430 x 750 x 98	F9	430 x 750 x 98

CURVAS CARACTERÍSTICAS

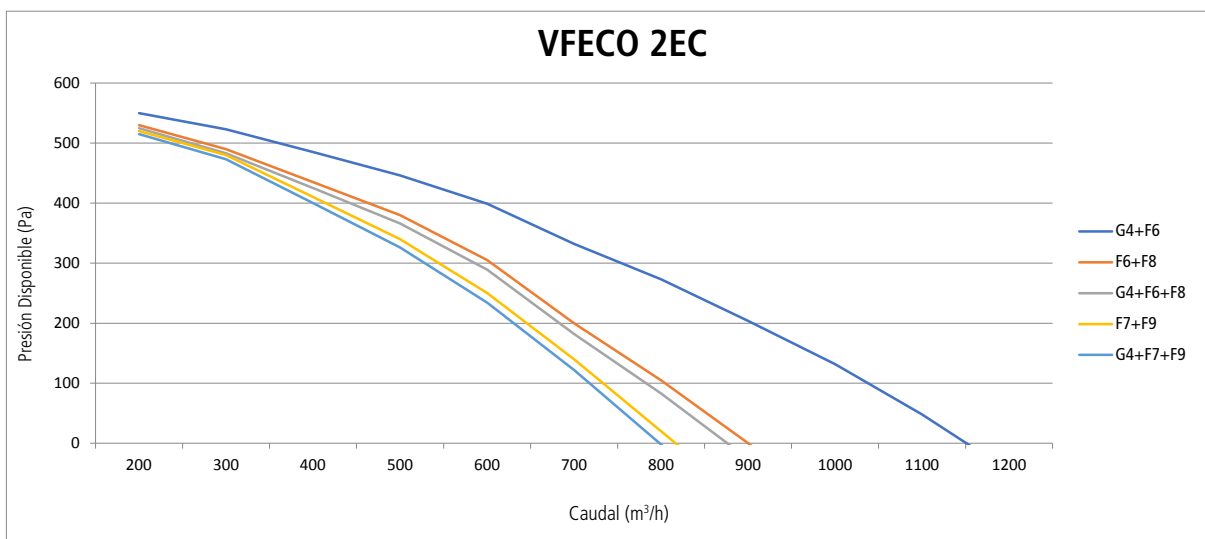
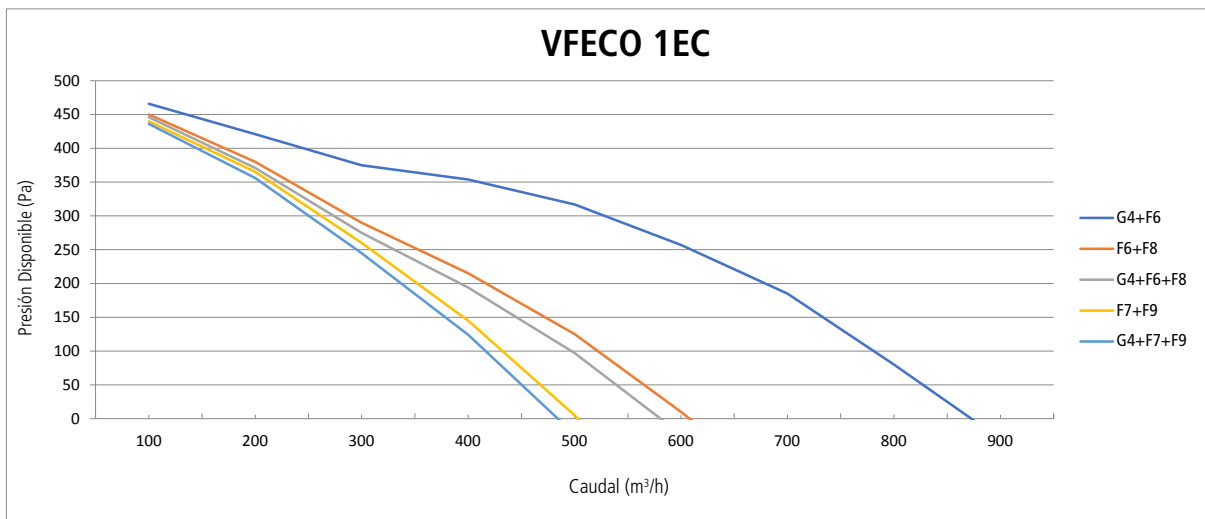
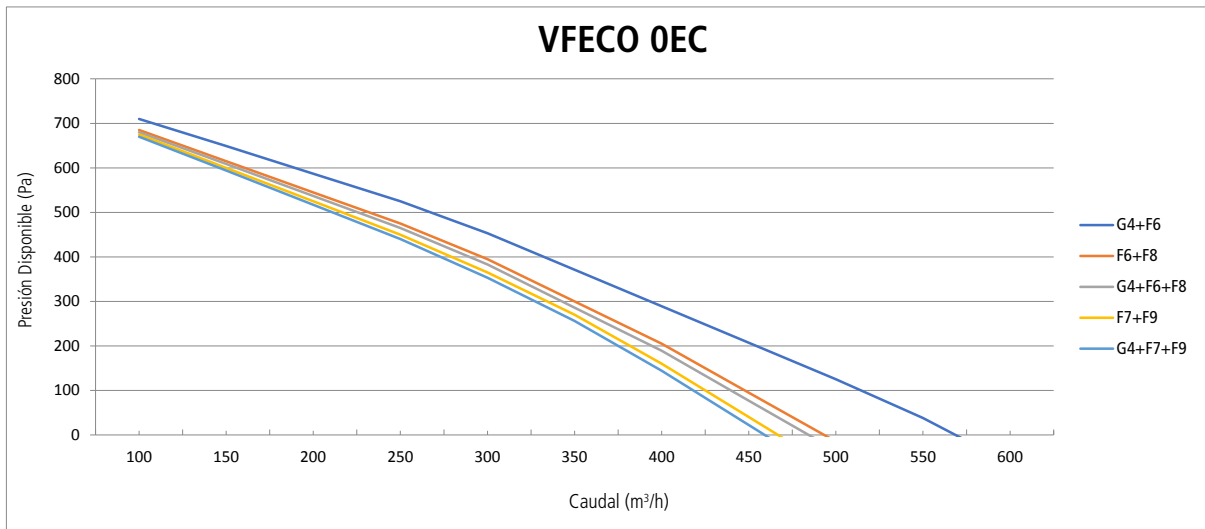

Curvas características teniendo en cuenta el ventilador funcionando a velocidad máxima.

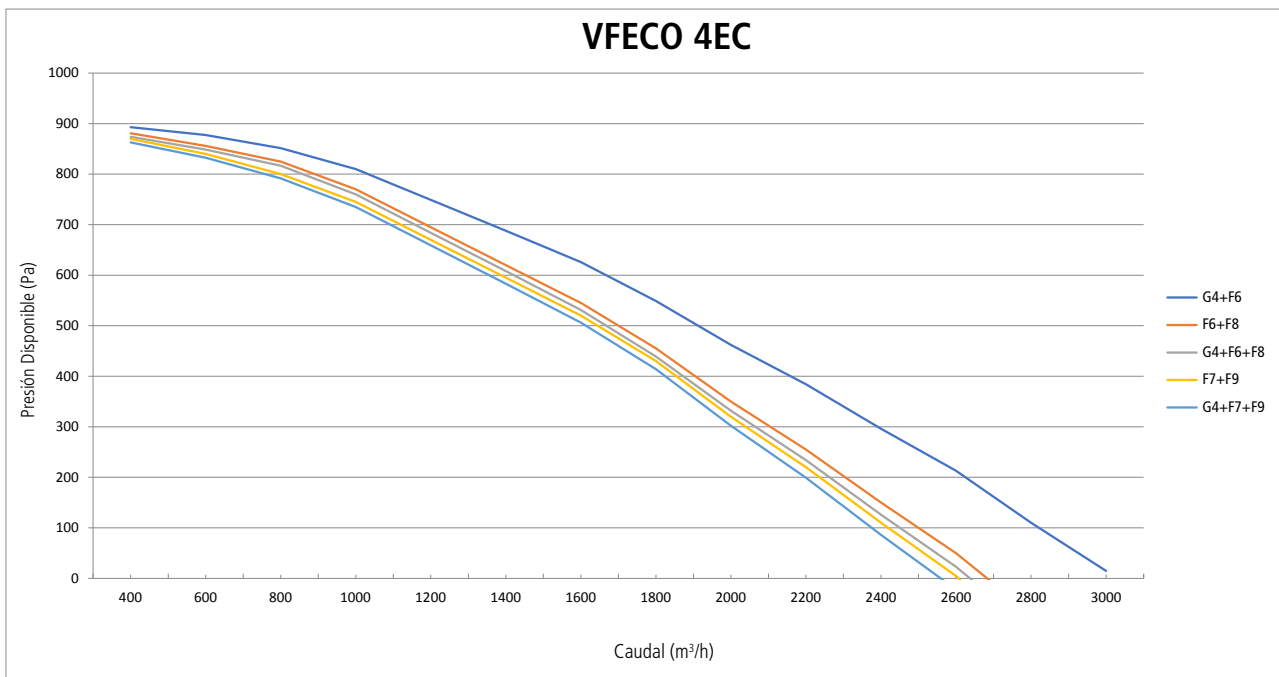
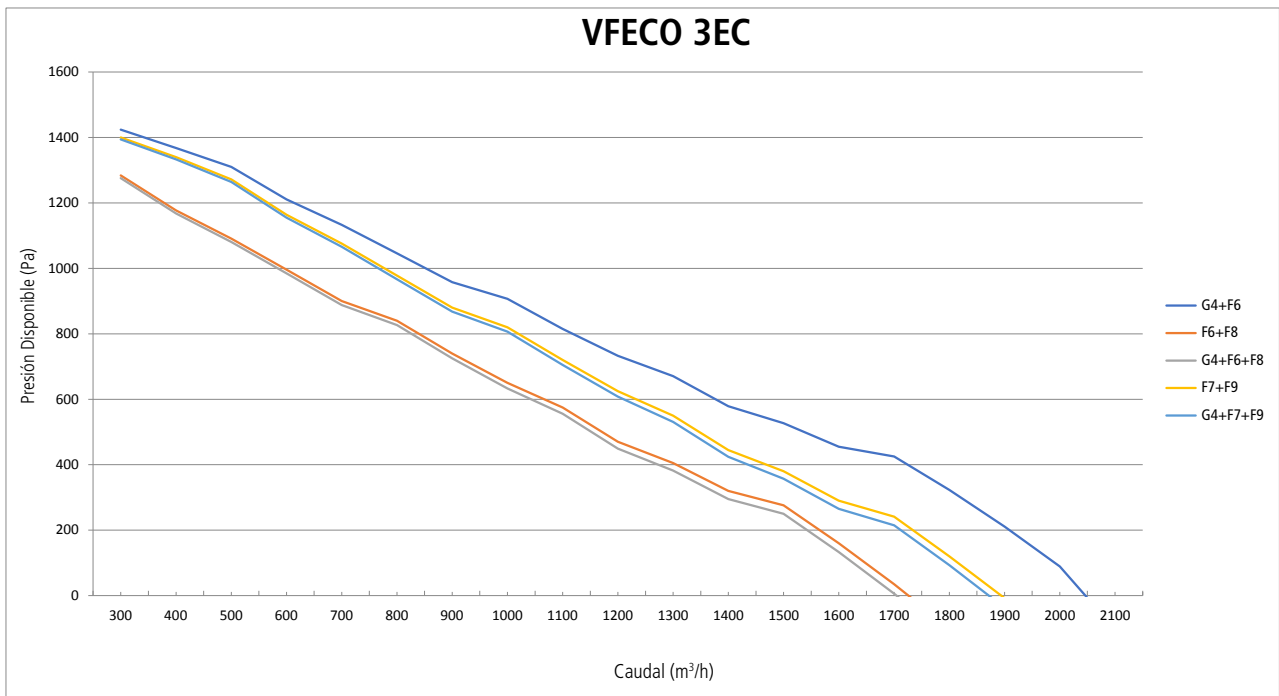

Curvas características teniendo en cuenta el ventilador funcionando a velocidad máxima.

ACCESORIOS



Regulador BK-1S



Regulador Digital BK-150-1S



Unidades de filtración para conductos, acorde al RITE, con ventilador Plug Fan EC con turbina radial, ultrasilencioso, periferia de aluminio y aislamiento termo acústico de 25 mm de espesor. Caudales desde 2.500 m³/h hasta 32.000 m³/h.

Detalles de codificación

VFPGF3068



Código	Q Máximo	Ventilador	Potencia			Intensidad Máxima Absorbida	Velocidad	Tamaño		Perdida carga		Peso	PVP	
	m ³ /h	Tamaño	W	Tensión	A	rpm	Filtro 1	Filtro 2	Filtro 1	Filtro 2	(Kg.)	€		
VFPGF306	3.000	280	500	230/50	2,20	2.880	500x883x375		50		48		2.657	
VFPGF307									70					2.659
VFPGF308									70					
VFPGF309							90		2.688					
VFPGF3068							50	70		62		3.105		
VFPGF3069							50	90	3.116					
VFPGF3078							70	70					3.109	
VFPGF3079							70	90	3.119					
VFPGF606							6.000	400	750	230/50	3,30	1.925	2 x 500x883x375	
VFPGF607	70		3.766											
VFPGF608	70			3.804										
VFPGF609	90		3.826											
VFPGF6068	50	70		108		4.475								
VFPGF6069	50	90	4.498											
VFPGF6078	70	70											4.479	
VFPGF6079	70	90	4.502											
VFPGF1406	14.000	500	3.800	400/50	5,90	1.890							3 x 500x883x375	
VFPGF1407							100		6.151					
VFPGF1408							110			6.207				
VFPGF1409							130		6.241					
VFPGF14068							60	110		150		7.230		
VFPGF14069							60	130	7.266					
VFPGF14078							100	110					7.237	
VFPGF14079							100	130	7.271					
VFPGF2806							28.000	2 x 500	7.600	400/50	11,80	2 x 1.890	4 x 593x883x525	
VFPGF2807	110		14.614											
VFPGF2808	150			14.685										
VFPGF2809	200		14.700											
VFPGF28068	70	150		320		16.072								
VFPGF28069	70	200	16.048											
VFPGF28078	110	150											16.091	
VFPGF28079	110	200	16.148											
VFPGF3206	32.000	2 x 560	10.000	400/50	15,70	2 x 1.760							4 x 593x883x525 + 2 x 593x593x 525	
VFPGF3207							110		18.714					
VFPGF3208							150			18.786				
VFPGF3209							200		18.803					
VFPGF32068							70	150		460		20.174		
VFPGF32069							70	200	20.191					
VFPGF32078							110	150					20.232	
VFPGF32079							110	200	20.251					

* Referencias con antigua normativa, ver tabla de equivalencias con la nueva normativa en página 7.

OPCIONALES DE CONTROL

Equipo asociado	Cableado eléctrico		Tejadillo		Filtración previa G4							
	Código	PVP €	Código	PVP €	Código	Tamaño	PVP €					
VFPGF306	OCEPGFC	188	TEJPGC940900	92	OPG4VPGF30	500x883x48	101					
VFPGF307												
VFPGF308												
VFPGF309			TEJPGC9401500	108								
VFPGF3068												
VFPGF3069												
VFPGF3078			OCEPGFC	188				TEJPGC10601200	102	OPG4VPGF60	2 x 500x883x48	157
VFPGF606												
VFPGF607												
VFPGF608	TEJPGC10601800	122										
VFPGF609												
VFPGF6068												
VFPGF6069	OCEPGFP	261			TEJPGC15601300	157	OPG4VPGF140	3 x 500x883x48	219			
VFPGF1406												
VFPGF1407												
VFPGF1408			TEJPGC15602000	221								
VFPGF1409												
VFPGF14068												
VFPGF14069			OCEPGFP	261	TEJPGC18302000	254				OPG4VPGF280	4 x 593x883x97	288
VFPGF14078												
VFPGF14079												
VFPGF2806	TEJPGC18302700	296										
VFPGF2807												
VFPGF2808												
VFPGF2809	OCEPGFP	261			TEJPGC18302000	254	OPG4VPGF320	4 x 593x883x97 + 2 x 593x593x 97	407			
VFPGF28068												
VFPGF28069												
VFPGF28078			TEJPGC18302700	296								
VFPGF28079												
VFPGF3206												
VFPGF3207			OCEPGFP	261	TEJPGC18302000	254				OPG4VPGF320	4 x 593x883x97 + 2 x 593x593x 97	407
VFPGF3208												
VFPGF3209												
VFPGF32068	TEJPGC18302700	296										
VFPGF32069												
VFPGF32078												
VFPGF32079	OCEPGFP	261			TEJPGC18302000	254	OPG4VPGF320	4 x 593x883x97 + 2 x 593x593x 97	407			
VFPGF3206												
VFPGF3207												
VFPGF3208			TEJPGC18302700	296								
VFPGF3209												
VFPGF32068												
VFPGF32069			TEJPGC18302700	296								
VFPGF32078												
VFPGF32079												

DIMENSIONES

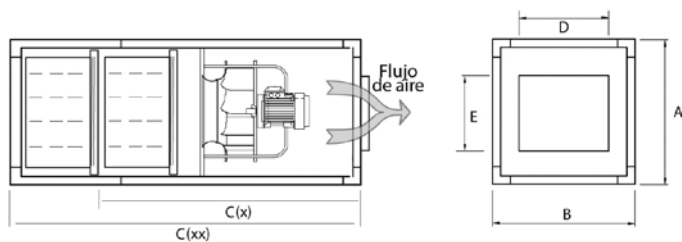

* Los equipos se entregan sin tapa en la aspiración

CÓDIGO	A	B	C	D	E
VFPGF30-x	610	940	1.000	450	350
VFPGF30-xx	610	940	1.500	450	350
VFPGF60-x	990	1.060	1.200	550	450
VFPGF60-xx	990	1.060	1.800	550	450
VFPGF140-x	1.120	1.560	1.300	950	700
VFPGF140-xx	1.120	1.560	2.000	950	700
VFPGF280-x	1.350	1.830	2.000	1.300	1.000
VFPGF280-xx	1.350	1.830	2.700	1.300	1.000
VFPGF320-x	1.350	1.830	2.000	1.300	1.000
VFPGF320-xx	1.350	1.830	2.700	1.300	1.000

A: Alto
 B: Ancho
 C: Largo
 D: Alto de la boca de salida o Ø de la boca de salida
 E: Ancho de la boca de salida

CURVAS CARACTERÍSTICAS

VFPGF30

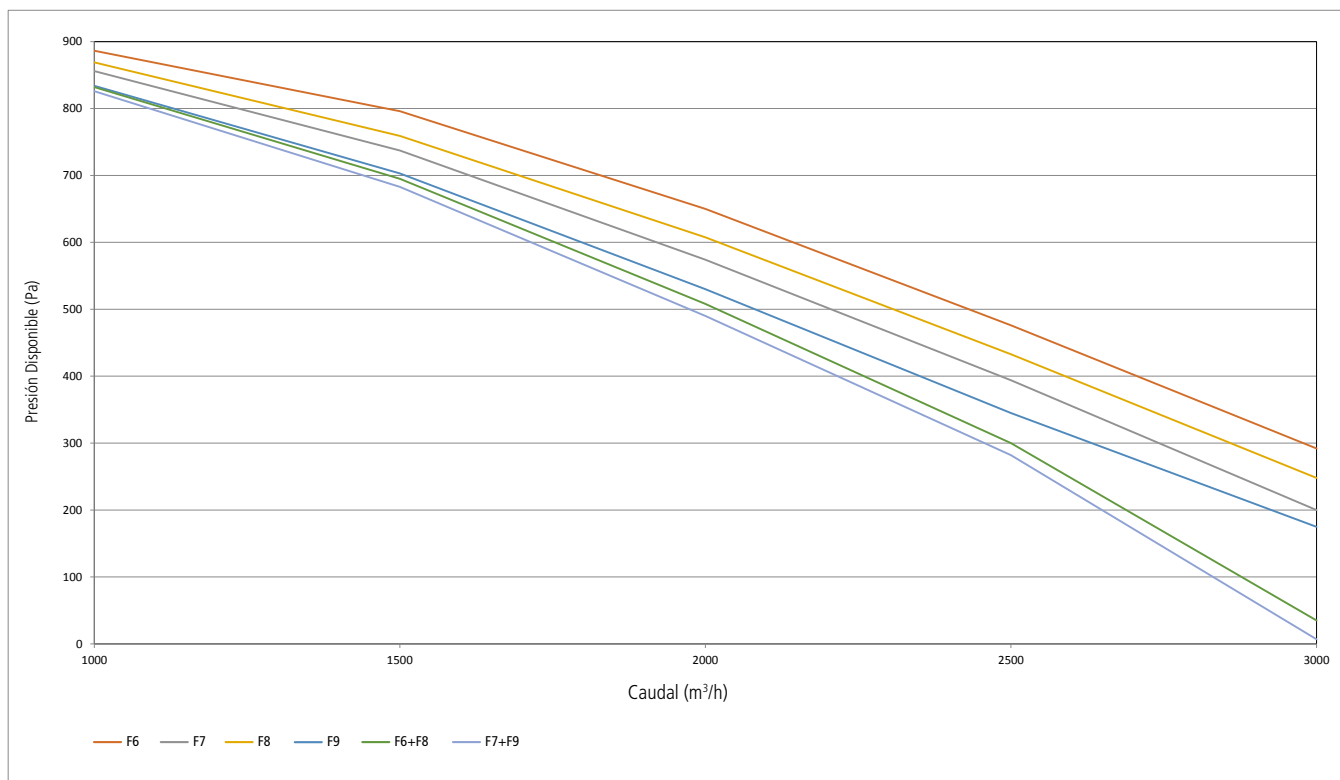

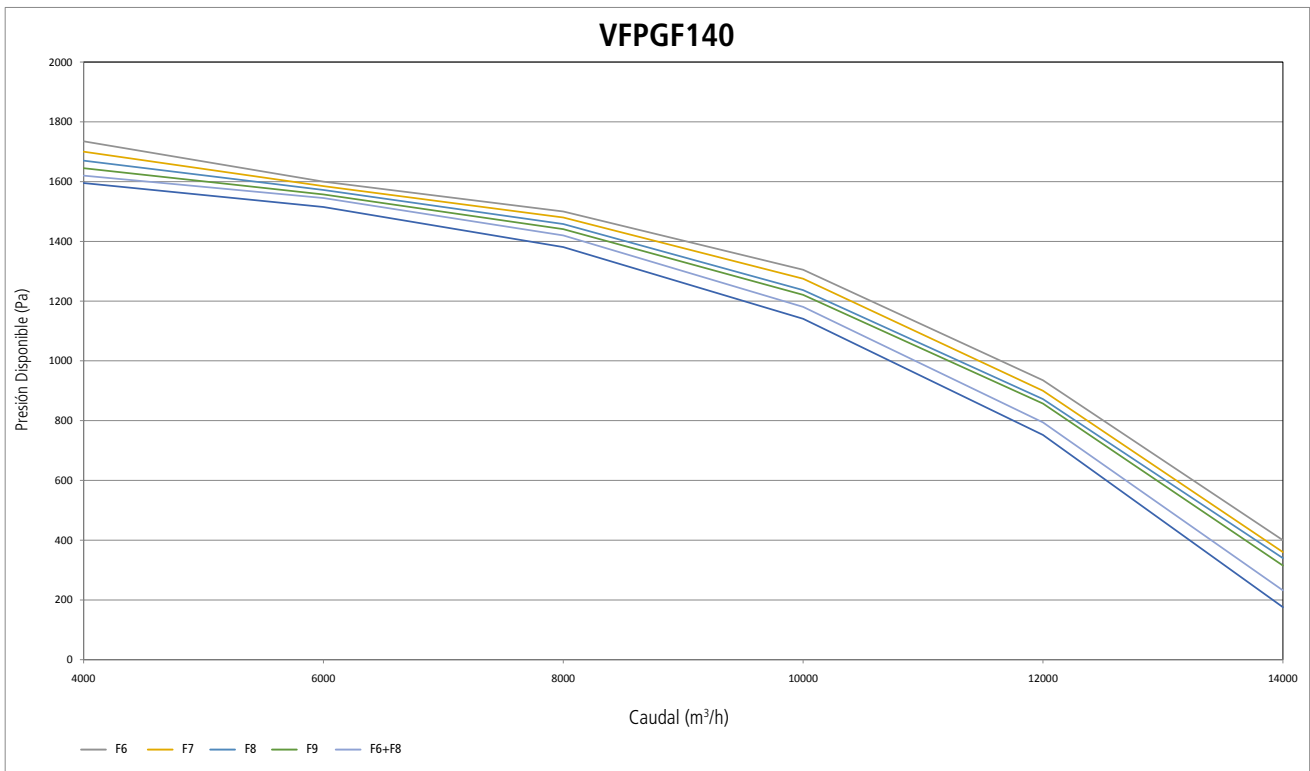
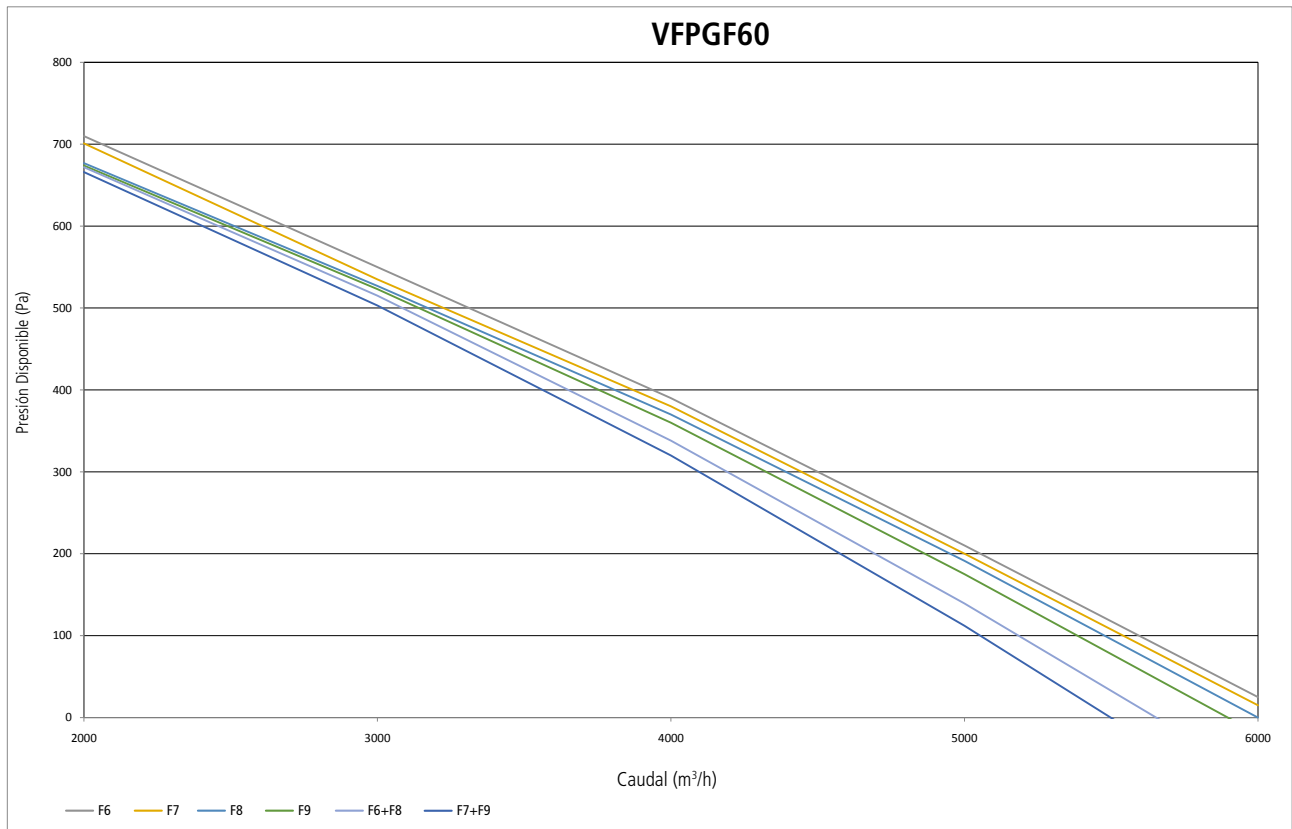

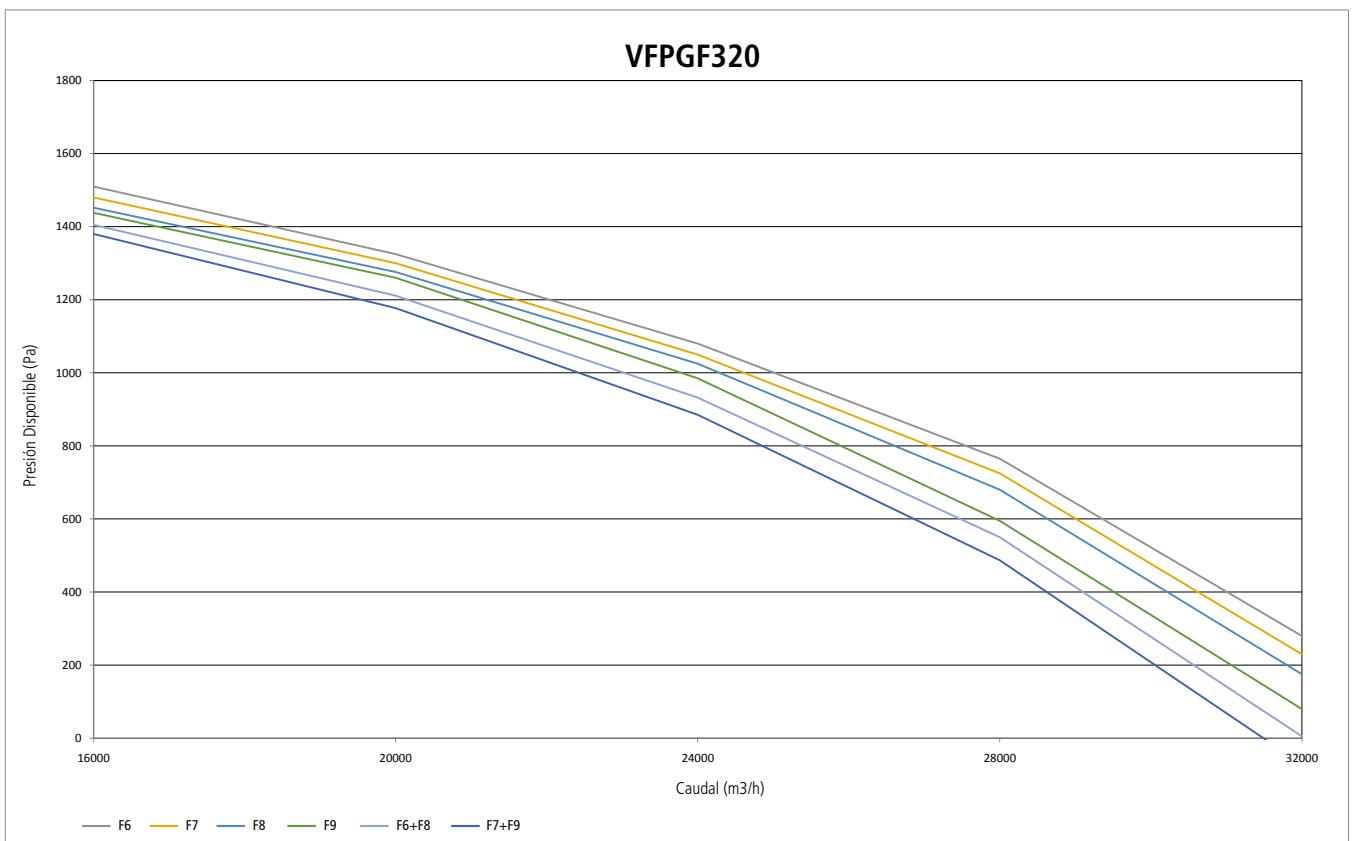
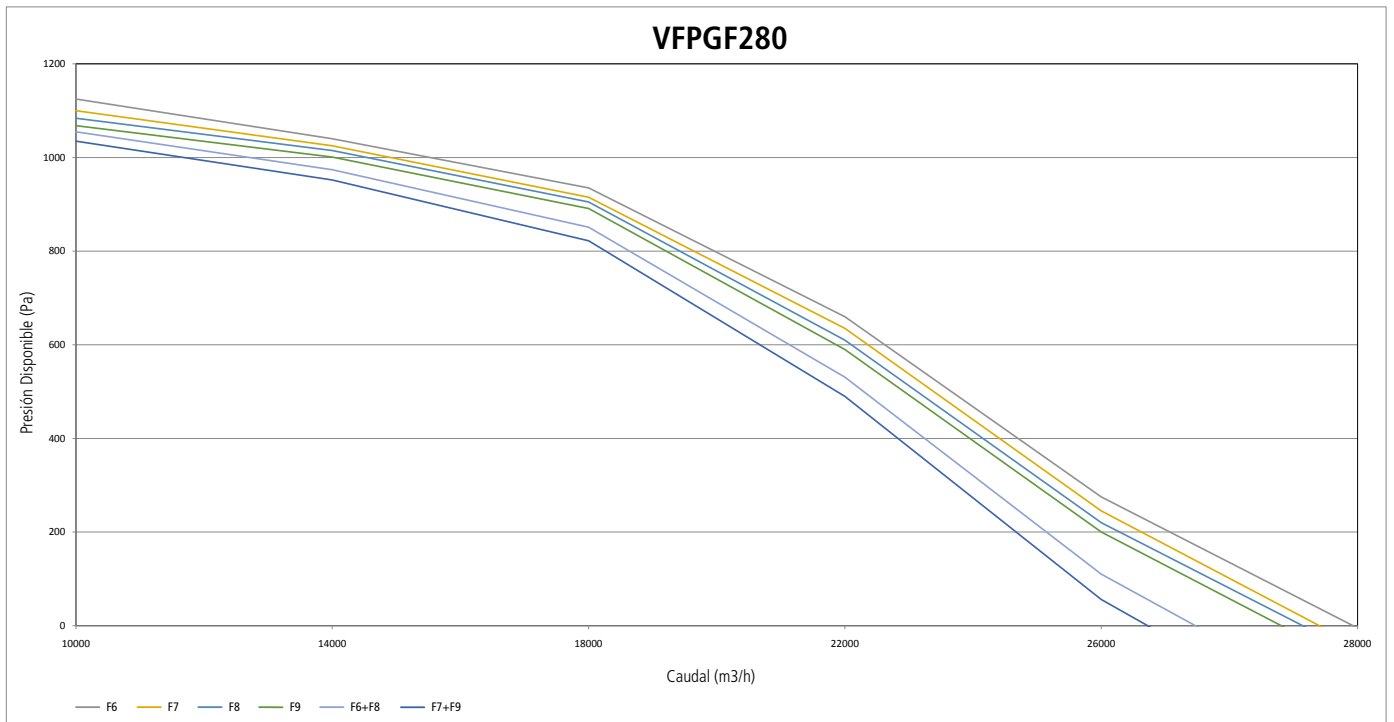

ACCESORIOS



Regulador BK-1S



Regulador Digital BK-150-1S



Filtro G4



Sonda DPC 200



Viseras



Tejadillos



Tapas

OPCIONES

CONTROLES

- Control Manual con **Potenciómetro**

En los casos en los que se prefiere un control con potenciómetro para poder variar manualmente el caudal de equipo, se añadirá un potenciómetro **BK-1S** y **BK-150-1S** al sistema para poder controlarlo de forma remota.



Regulador BK-1S



Regulador Digital BK-150-1S

- Control para **Caudal Constante o Presión Diferencial Constante**

- La sonda de presión DPC200 configurable nos permite controlar mediante una señal 0-10v que se comunica con el ventilador.
- A este control se le puede fijar un caudal constante o controlar el ventilador mediante una consigna de diferencia de presión fijado en la electrónica mediante un menú de configuración.
- El controlador busca la consigna fijada en el DPC200 independiente de los elementos como filtros, pérdidas de carga en la instalación, etc. Mediante la lectura de la presión diferencial por parte de la sonda DPC200, con esta lectura se va adecuando a la consigna seleccionada.
- Esta sonda tiene una alimentación de 24v DC, (fuente de alimentación no incluida en el precio). Posibilidad de alimentar la sonda a través de la salida 24v del ventilador (según modelo).



DPC200

- Control **0-10V/4-20mA**

Para los casos en los que el control del ventilador se quiere realizar mediante PLC, centralita externa, ... (con señal 0-10V o 4-20 mA) se nos debe solicitar el esquema de conexión adecuado. Existe asimismo la posibilidad de conexión de varios ventiladores de cascada.

Para otros tipos de control póngase en contacto con nuestro departamento técnico.

CARACTERÍSTICAS Y PRECIO

CÓDIGO	NOMBRE	PVP €
BK-1S	REGULADOR PROPORCIONAL 0-10v ALIMENTADO 220v (SUPERFICIE)	150
RMECi	REGULADOR DE 10KΩ PARA VME22 Ó VENT. PLUG FAN	150
BK-150-1S	REGULADOR DIGITAL PROPORCIONAL 0-10v ALIMENTADO 220v (SUPERFICIE)	226
DPC200	SENSOR DE PRESIÓN DIFERENCIAL CON DISPLAY	474

- **FLOWGRID** (Reducción de emisión de ruido)

Esta rejilla para ventiladores centrífugos y axiales se coloca en la entrada de aire al equipo reduciendo drásticamente la emisión de ruido y minimiza el molesto ruido de baja frecuencia.

Situación: En casos de un excesivo ruido como resultado de la entrada de aire con turbulencias, condiciones de aspiración asimétrica debido a las paredes del equipo o a diferentes distancias de las entradas respecto al ventilador provocan potentes vórtices. Estas turbulencias llegan a las palas del ventilador que está girando, generando mucho ruido.

Solución: La rejilla "Flowgrid" colocada en la boca de aspiración del ventilador (como se indica en la imagen) lamina el flujo de aire de entrada al oído reduciendo la presión sonora en toda la banda de frecuencias (especialmente las bajas frecuencias).

CÓDIGO	NOMBRE	PVP €
FG250	FLOWGRID Radical 250/280 Radipac 250/280	57
FG310	FLOWGRID Radical 310 Radipac 310	69
FG400	FLOWGRID Radical 355/400 Radipac355	80
FG500	FLOWGRID Radical 450/500 Radipac 400/500	97
FG630	FLOWGRID Radical 560/630 Radipac 560/630	135
FG710	FLOWGRID Radipac 710	182
FG800	FLOWGRID Radipac 800	216
FG900	FLOWGRID Radipac 900	283



VF HEPA

UNIDADES DE FILTRACIÓN ABSOLUTA EN LÍNEA CON MOTOR PLUG FAN EC



Unidades de filtración absoluta para conducto, con ventilador Plug Fan EC de alta eficiencia, perfiles de aluminio anodizado con tapas en acero galvanizado con aislamiento termo acústico de 15 mm de espesor con prefiltro F7 y filtro HEPA H14 de alta capacidad de filtración.

Caudales disponibles desde 550 m³/h hasta 1.550 m³/h.



Código	Q Máximo	Lámpara ultravioleta	Potencia	Tensión	Intensidad Máxima Absorbida	Polos	Velocidad	Nº Velocidades	Protección	T Máxima Aire	Presión Sonora	Peso	PVP
	m ³ /h	FC-UNIT 3"	W		A	UDS	rpm		IP	°C	dB(A)	(Kg.)	€
VFHEPA1	550	NA	169	230/50	1,35	ND	4.120	Proporcional	54	60	48	34	1.784
VFHEPA1-UV	550	1	169	230/50	1,35	ND	4.120	Proporcional	54	60	48	34	3.083
VFHEPA2	1.100	NA	338	230/50	2,70	ND	4.120	Proporcional	54	60	48	54	2.472
VFHEPA2-UV	1.100	2	338	230/50	2,70	ND	4.120	Proporcional	54	60	48	54	4.711
VFHEPA3	1.550	NA	500	230/50	2,20	ND	3.740	Proporcional	55	60	44	69	2.994
VFHEPA3-UV	1.550	2	500	230/50	2,20	ND	3.740	Proporcional	55	60	44	69	5.234

DIMENSIONES

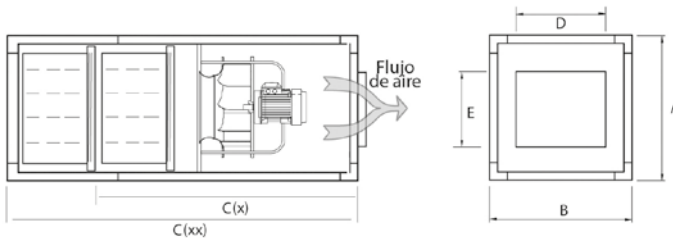

CÓDIGO	A	B	C	D	E
VFHEPA1	410	365	800	260	260
VFHEPA2	410	670	800	250	550
VFHEPA3	600	650	915	450	550

A: Alto
 B: Ancho
 C: Largo
 D: Alto de la boca de salida o Ø de la boca de salida
 E: Ancho de la boca de salida

	Filtro 1	Filtro 2
VFHEPA1	F7 305 x 305 x 48	H14 305 x 305 x 150
VFHEPA2	F7 592 x 287 x 48	H14 610 x 305 x 150
VFHEPA3	F7 490 x 592 x 48	H14 490 x 592 x 150

CURVAS CARACTERÍSTICAS

VFHEPA 1

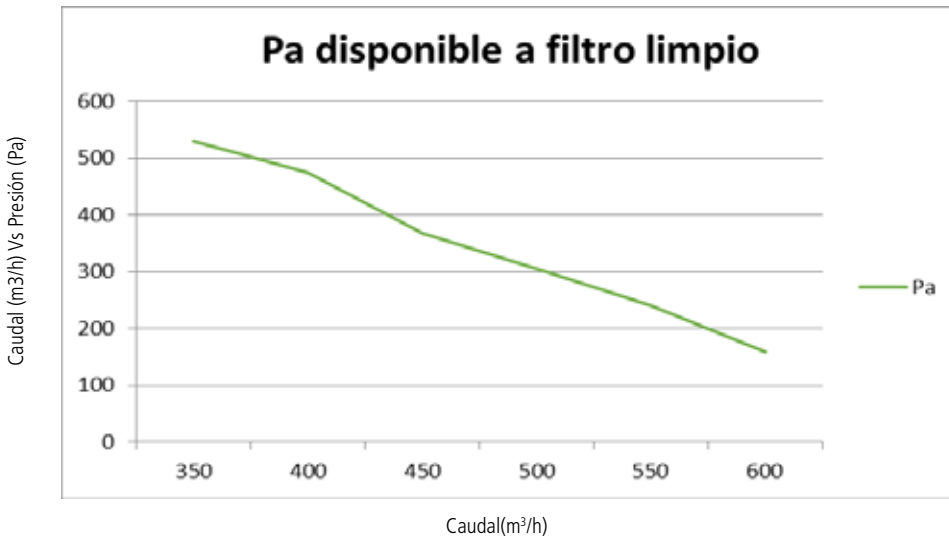

VFHEPA 2

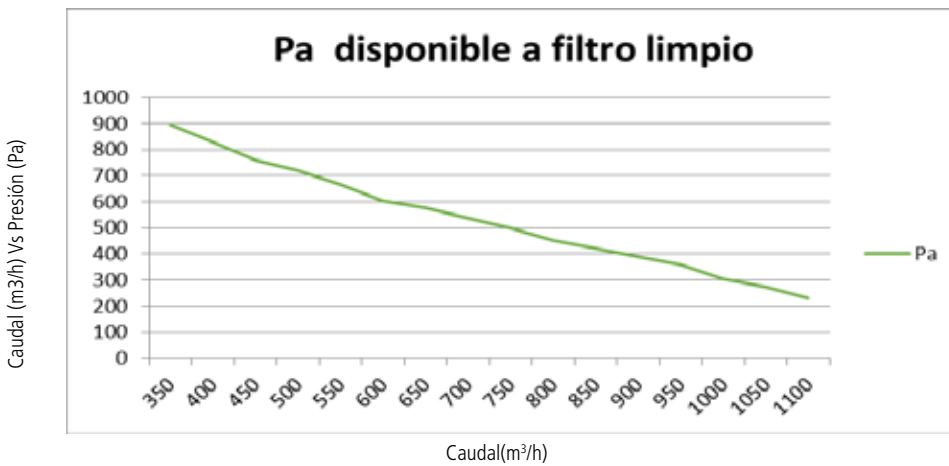

VFHEPA 3

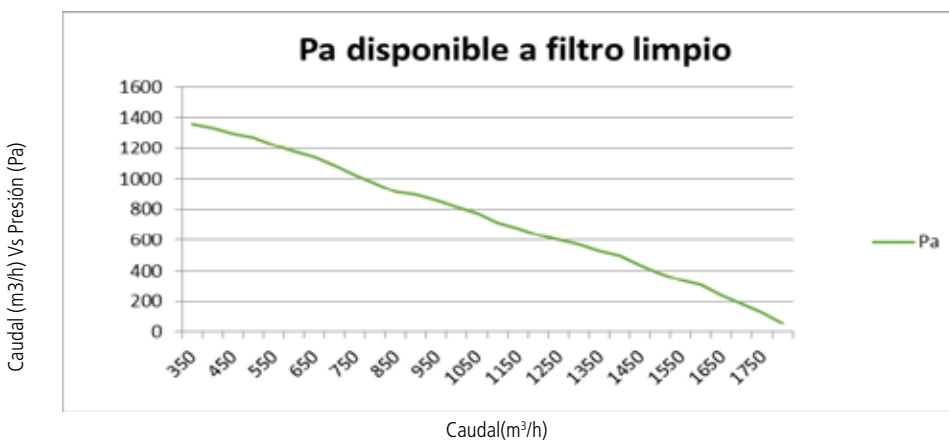

ACCESORIOS



Control BKPURHOME



LÁMPARA UV - C



Unidades de filtración para conductos, acorde al RITE, con ventilador centrífugo con motor incorporado, perfiles de aluminio y aislamiento termo acústico de 15 mm de espesor. Caudales disponibles desde 500 m³/h hasta 3.000 m³/h.

Detalles de codificación

VF05467

— Grupo de filtros:
 — 4: G4, 6: F6, 7: F7, 8: F8, 9: F9
 — Tamaño
 — Modelo



BAJA SILUETA



SILENCIOSO



eip

CARACTERÍSTICAS Y PRECIOS

Código	Q	Condensador	Potencia	Tensión	Intensidad	Polos	Velocidad	Nº	Protección	T Máxima	Presión	Peso	PVP
	Máximo				Máxima		rpm			Aire			
	m ³ /h	µF/V	W		A	UDS			IP	°C	dB(A)	(Kg.)	€
VF0546BS	500	NA	52	230/50	0,23	NA	2.250	4	20	60	61	24	980
VF0567BS	500	NA	52	230/50	0,23	NA	2.250	4	20	60	61	24	1.060
VF05467BS	500	NA	52	230/50	0,23	NA	2.250	4	20	60	61	24	1.102
VF0568BS	500	NA	52	230/50	0,23	NA	2.250	4	20	60	61	24	1.074
VF05468BS	500	NA	52	230/50	0,23	NA	2.250	4	20	60	61	24	1.104
VF0579BS	500	NA	52	230/50	0,23	NA	2.250	4	20	60	61	24	1.060
VF05479BS	500	NA	52	230/50	0,23	NA	2.250	4	20	60	61	24	1.110
VF1046BS	1.000	NA	170	230/50	1,40	NA	2.510	1	54	60	66	32	1.257
VF1067BS	1.000	NA	170	230/50	1,40	NA	2.510	1	54	60	66	32	1.346
VF10467BS	1.000	NA	170	230/50	1,40	NA	2.510	1	54	60	66	32	1.388
VF1068BS	1.000	NA	170	230/50	1,40	NA	2.510	1	54	60	66	32	1.350
VF10468BS	1.000	NA	170	230/50	1,40	NA	2.510	1	54	60	66	32	1.390
VF1079BS	1.000	NA	170	230/50	1,40	NA	2.510	1	54	60	66	32	1.356
VF10479BS	1.000	NA	170	230/50	1,40	NA	2.510	1	54	60	66	32	1.394
VF2046	2.000	25/450	550	230/50	4,30	4	1.400	1	44	40	72	55	1.165
VF2067	2.000	25/450	550	230/50	4,30	4	1.400	1	44	40	72	55	1.278
VF20467	2.000	25/450	550	230/50	4,30	4	1.400	1	44	40	72	55	1.316
VF2068	2.000	25/450	550	230/50	4,30	4	1.400	1	44	40	72	55	1.282
VF20468	2.000	25/450	550	230/50	4,30	4	1.400	1	44	40	72	55	1.320
VF2079	2.000	25/450	550	230/50	4,30	4	1.400	1	44	40	72	55	1.289
VF20479	2.000	25/450	550	230/50	4,30	4	1.400	1	44	40	72	55	1.329
VF3046	3.000	25/450	550	230/50	4,50	4	1.400	1	44	40	69	68	1.172
VF3067	3.000	25/450	550	230/50	4,50	4	1.400	1	44	40	69	68	1.305
VF30467	3.000	25/450	550	230/50	4,50	4	1.400	1	44	40	69	68	1.341
VF3068	3.000	25/450	550	230/50	4,50	4	1.400	1	44	40	69	68	1.295
VF30468	3.000	25/450	550	230/50	4,50	4	1.400	1	44	40	69	68	1.341
VF3079	3.000	25/450	550	230/50	4,50	4	1.400	1	44	40	69	68	1.309
VF30479	3.000	25/450	550	230/50	4,50	4	1.400	1	44	40	69	68	1.348
VF6046	6.000	NA	2.200	400/3/50	5,10	6	920	1	55	40	70	92	3.137
VF6067	6.000	NA	2.200	400/3/50	5,10	6	920	1	55	40	70	92	3.425
VF60467	6.000	NA	2.200	400/3/50	5,10	6	920	1	55	40	70	92	3.571
VF6068	6.000	NA	2.200	400/3/50	5,10	6	920	1	55	40	70	92	3.425
VF60468	6.000	NA	2.200	400/3/50	5,10	6	920	1	55	40	70	92	3.571
VF6079	6.000	NA	2.200	400/3/50	5,10	6	920	1	55	40	70	92	3.425
VF60479	6.000	NA	2.200	400/3/50	5,10	6	920	1	55	40	70	92	3.571

MEDIDAS DE FILTRACIÓN

	Filtro 1	Filtro 2	Filtro 3
VF05	G4 220 x 300 x 48	Fx 220 x 300 x 48	Fx 220 x 300 x 48
VF10	G4 240 x 500 x 48	Fx 240 x 500 x 48	Fx 240 x 500 x 48
VF20	G4 380 x 600 x 48	Fx 380 x 600 x 48	Fx 380 x 600 x 48
VF30	G4 430 x 750 x 48	Fx 430 x 750 x 48	Fx 430 x 750 x 48
VF60 (doble filtración)	G4 2 x 500 x 883 x 48	Fx 2 x 500 x 883 x 375	Fx 2 x 500 x 883 x 375
VFECO4479EC	G4 430 x 750 x 48	F7 430 x 750 x 98	F9 430 x 750 x 98

DIMENSIONES

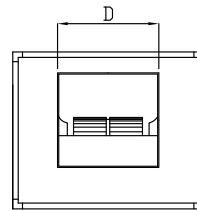
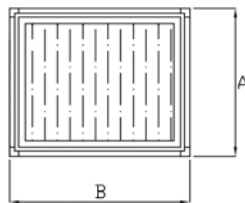
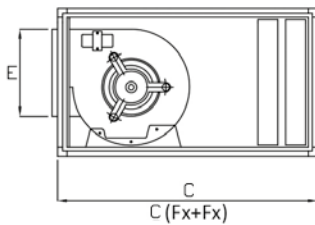

Boca de impulsión para modelos VF20, VF30 y VF60

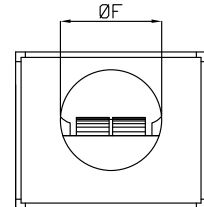

Boca de impulsión para modelos VF05BS y VF10BS

MODELO	A	B	C	D	E
VF05	330	480	600	150	
VF10	370	560	600	200	
VF20	490	660	850	270	300
VF30	540	820	850	295	330
VF60	990	1.060	1.400	410	480
VF60 (Doble filtración)	990	1.060	1.650	410	480

A: Alto
B: Ancho
C: Largo
D: Alto de la boca de salida o Ø de la boca de salida
E: Ancho de la boca de salida

ACCESORIOS



Tolvas



Tejadillos



Viseras



Reguladores



Escuadra



Filtro G4

CURVAS CARACTERÍSTICAS VF

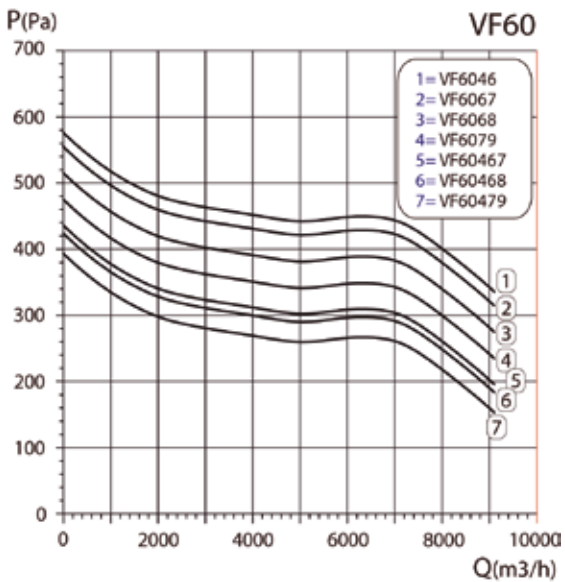
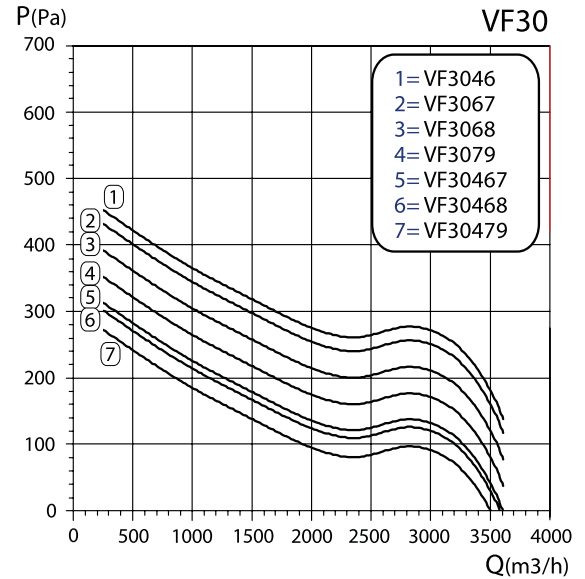
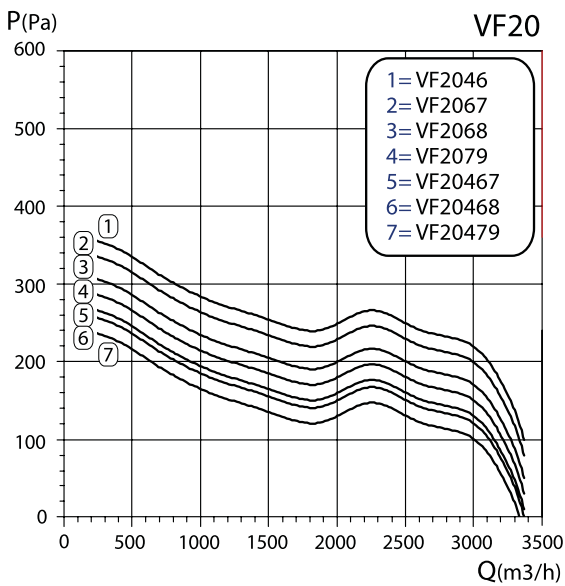
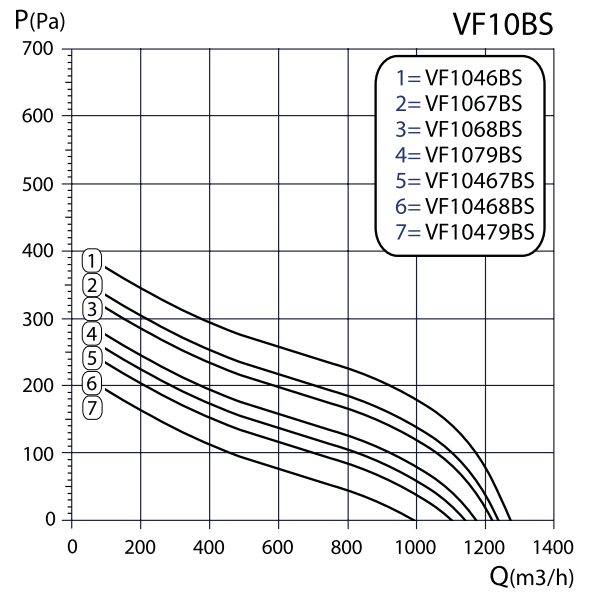
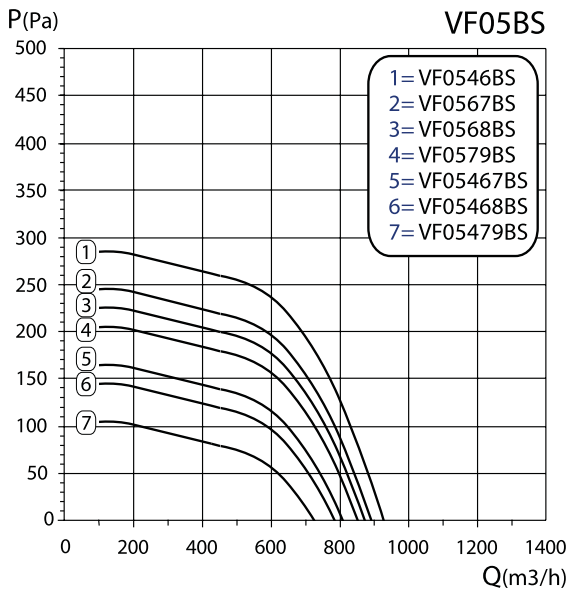



Unidades de filtración para conductos, con motor a transmisión de doble aspiración montado sobre bancada o voluta, perfiles de aluminio y aislamiento termo acústico de 15 o 25 mm de espesor. Caudales disponibles desde 1.000 m³/h hasta 50.000 m³/h.

Detalles de codificación

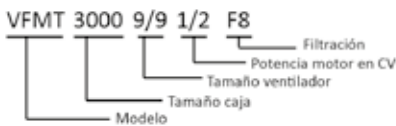

MEDIDAS Y CARACTERÍSTICAS GENERALES

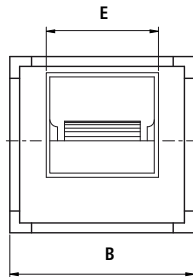
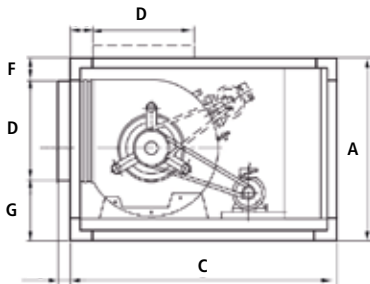

- A: Alto
- B: Ancho
- C: Largo
- D: Alto de la boca de salida o Ø de la boca de salida
- E: Ancho de la boca de salida
- F: Alto de la parte superior de la caja a la parte superior de la boca de salida
- G: Alto de la parte inferior de la caja a la parte inferior de la boca de salida

MODELO CAJA	A	B	LARGO	LARGO	D	E	F	G	Peso (excluido motor eléctrico)	RPM	Q (m³/h)	Perfil
			CON 1 FILTRO	CON 2 FILTROS						MAX	MAX	
3000 9/9	605	940	1.450	1.900	300	270	110	195	47	2000	4.500	30
3000 10/10	605	940	1.450	1.900	330	295	51	224	65	1800	5.000	30
6000 12/12	990	1.060	1.550	2.000	390	350	351	249	92	1500	9.000	30
14000 15/15	990	1.560	1.850	2.300	480	410	235	275	113	1200	14.000	30
14000 18/18	990	1.560	1.850	2.300	560	485	85	345	142	950	16.000	30
28000 20/20	1.355	1.830	2.300	2.900	607	610	304	444	248	900	22.000	40
28000 22/22	1.355	1.830	2.300	2.900	660	695	242	453	259	900	30.000	40
32000 25/25	1.355	1.830	2.500	3.300	770	796	110	475	346	700	34.000	50
48000 30/28	1.935	1.830	2.700	3.500	895	938	475	565	452	600	50.000	50

Tapas configurables página 183-184.

IMPORTANTE. Indicar en el pedido:

- El caudal necesario.
- La presión disponible del ventilador o de la instalación.
- La posición a la que se desea la salida de aire del ventilador.
- La posición de la transmisión del ventilador, mirando de frente la salida de aire de la boca, si es a izquierdas o a derechas.
- La posición de la puerta de acceso lateral a los filtros para su recambio. Mirando de frente la salida de aire del ventilador, a izquierdas o a derechas.
- Se suministran sin tapa trasera, es un opcional la tapa que puede definir el cliente según sus necesidades.

POSICIONES DE LA TRANSMISIÓN Y EL VENTILADOR

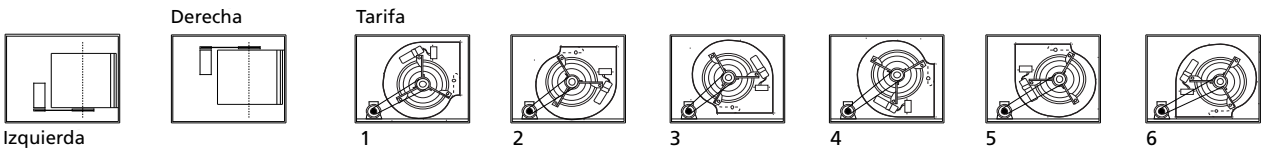

Posición estándar: Nº1
 Montaje no estándar, suplemento del 3%

MANUAL DE SELECCIÓN

- Como punto de partida ha de disponer de caudal de aire y presión disponible de su instalación y nivel de filtración necesario de la misma.
- Primero seleccionar el equipo con el caudal y la presión disponible, sumando 10 mmca por cada etapa de filtración a la presión disponible que necesitamos en la instalación (la filtración G no suma a la presión disponible).
- Después preseleccionar el equipo con la tabla de la página 122.
- Con el equipo seleccionado comprobar.
- En función del caudal y con la gráfica de pérdida de carga de filtración de tipo de caja, ver la pérdida de carga real de la suma de la pérdida de carga de filtración + pérdida de carga necesaria para la instalación. (Ver tablas adjuntas)
- Y ya con el dato de caudal y pérdida de carga real seleccionar el ventilador correcto con su motor eléctrico correspondiente con la tabla de la página 122.

TABLAS DE PÉRDIDA DE CARGA POR FILTRACIÓN

Caja 3000. Para los ventiladores 9/9 y 10/10. Filtración G4

P. de Carga (Pa)

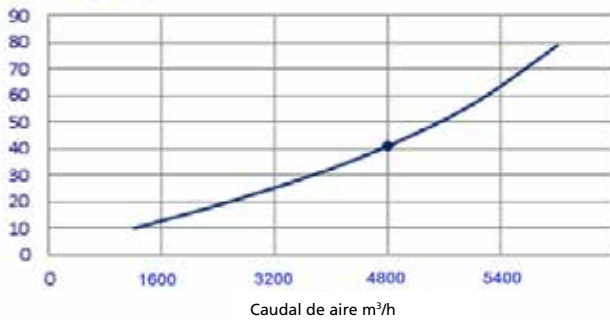

Filtración F

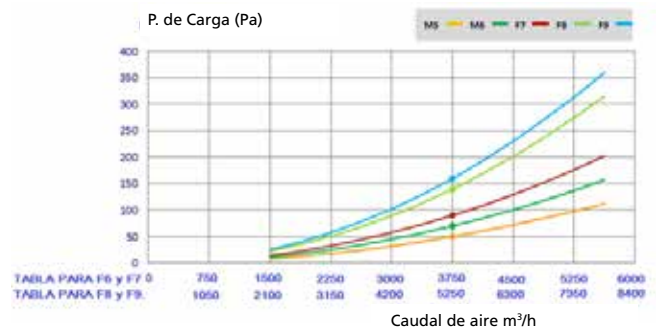

Caja 6000. Para los ventiladores 12/12

P. de Carga (Pa)

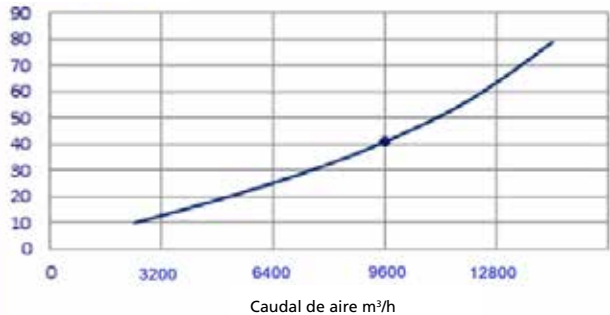

Filtración F



Caja 14000. Para los ventiladores 15/15 y 18/18

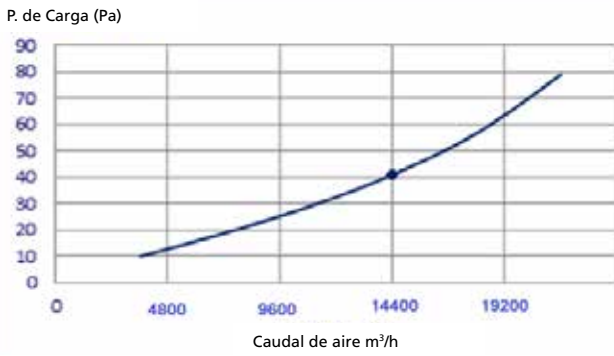

Filtración F

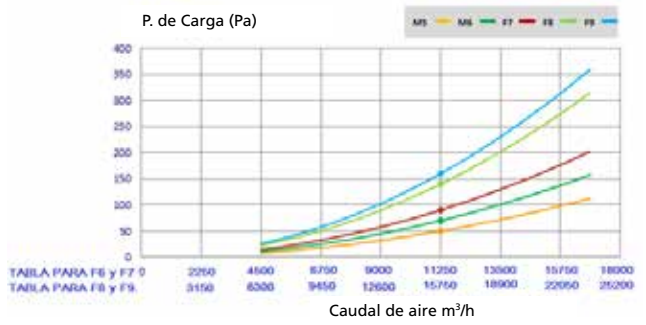

Caja 28000. Para ventiladores 20/20 y 22/22

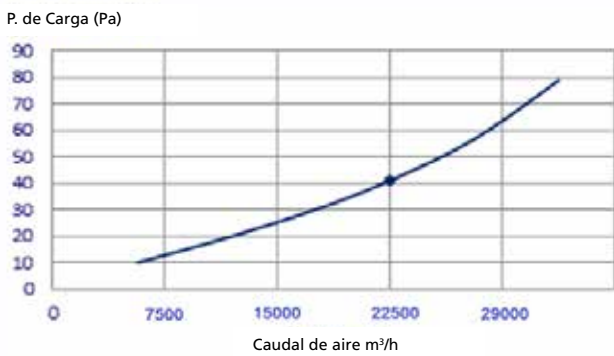

Filtración F

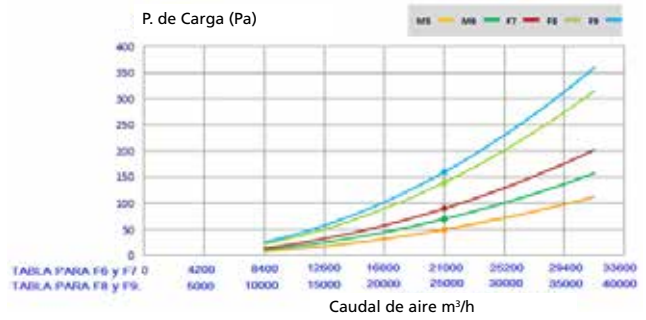

Caja 32000. Para ventiladores 25/25

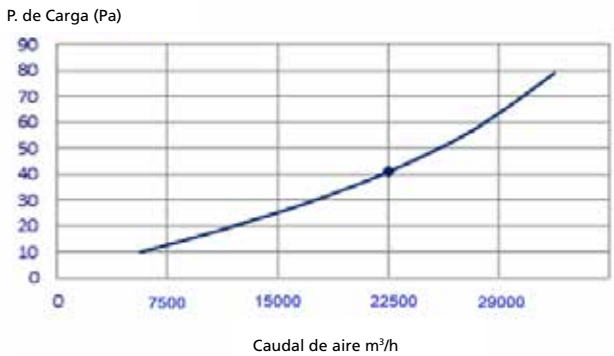

Filtración F

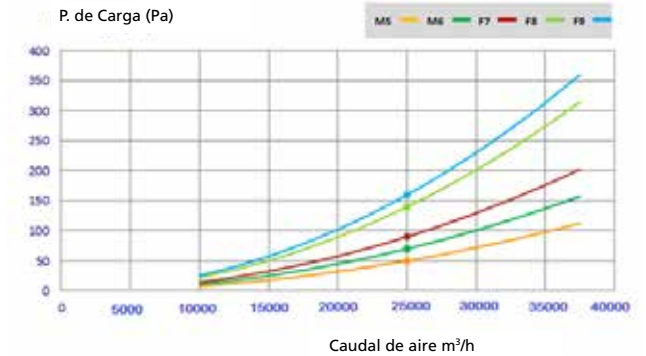

Caja 48000. Para ventiladores 30/28

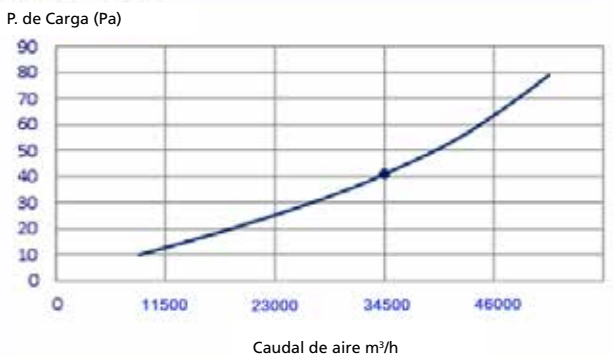

Filtración F

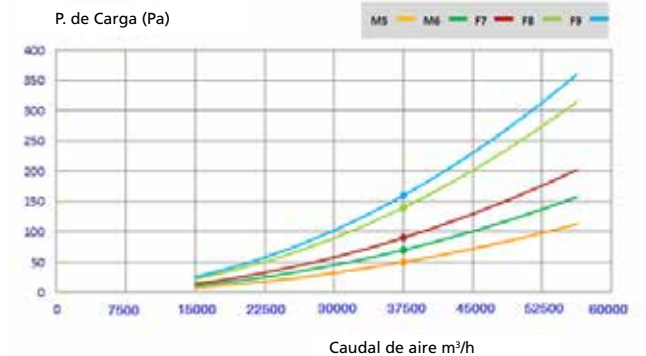

CAJA	MODELO VFMT	CAUDAL AIRE m³/h.	PRESIÓN ESTÁTICA m/m c.d.a.																	
			10		15		20		25		30		35		40		45		50	
			CV	rpm.	CV	rpm.	CV	rpm.	CV	rpm.	CV	rpm.	CV	rpm.	CV	rpm.	CV	rpm.	CV	rpm.
3000	9/9	2.000	1/3	750	1/3	870	1/3	990	1/3	1.090	1/2	1.190	1/2	1.920	3/4	1.380	3/4	1.460	3/4	1.550
		2.500	1/3	800	1/3	920	1/2	1.020	1/2	1.120	3/4	1.210	3/4	1.210	3/4	1.380	1	1.460	1	1.540
		3.000	1/2	880	1/2	980	3/4	1.070	3/4	1.160	3/4	1.250	1	1.330	1	1.410	1	1.480	1,5	1.560
	10/10	3.000	1/2	670	1/2	760	3/4	850	3/4	930	3/4	1.010	1	1.090	1	1.160	1	1.230	1,5	1.300
		3.500	3/4	720	3/4	800	3/4	880	1	960	1	1.030	1,5	1.100	1,5	1.170	1,5	1.230	1,5	1.300
		4.000	3/4	770	1	850	1	920	1,5	990	1,5	1.060	1,5	1.130	1,5	1.190	2	1.250	2	1.310
		4.500	1	830	1,5	900	1,5	970	1,5	1.030	1,5	1.100	2	1.160	2	1.220	2	1.270	2	1.330
6000	12/12	4.000	1/2	540	3/4	640	3/4	730	1	810	1	890	1,5	970	1,5	1.030	1,5	1.100	2	1.170
		4.500	3/4	560	3/4	650	1	730	1	820	1,5	890	1,5	970	1,5	1.030	2	1.100	2	1.160
		5.000	3/4	580	1	670	1	740	1,5	820	1,5	890	1,5	970	2	1.030	2	1.100	2	1.150
		5.500	1	610	1	690	1,5	760	1,5	830	1,5	900	2	960	2	1.030	2	1.100	3	1.150
		6.000	1,5	640	1,5	710	1,5	780	1,5	840	2	910	2	970	2	1.030	3	1.090	3	1.150
		6.500	1,5	670	1,5	740	2	800	2	860	2	920	2	980	3	1.040	3	1.100	3	1.150
14000	15/15	6.000	3/4	440	1	520	1	590	1,5	660	1,5	730	2	780	2	850	3	900	3	960
		7.000	1	470	1,5	540	1,5	600	2	660	2	720	2	780	3	840	3	890	3	940
		8.000	1,5	490	1,5	560	2	620	2	670	3	730	3	780	3	840	3	890	4	940
		9.000	2	530	2	580	3	640	3	690	3	740	3	790	4	840	4	890	4	940
		10.000	3	560	3	610	3	660	3	710	4	760	4	810	4	850	4	900	5,5	940
		11.000	3	600	3	640	4	690	4	730	4	780	4	820	5,5	870	5,5	910	5,5	950
	18/18	9.000	1	390	1,5	450	1,5	510	2	570	2	620	3	670	3	710	3	760	4	800
		10.000	1,5	410	1,5	460	2	520	2	580	3	620	3	670	3	710	4	760	4	800
		11.000	1,5	420	2	480	2	530	3	580	3	630	3	670	4	710	4	760	4	800
		12.000	2	440	2	490	3	540	3	590	3	630	4	680	4	720	5,5	760	5,5	800
		13.000	2	460	3	510	3	560	4	600	4	640	4	680	5,5	720	5,5	760	5,5	800
		14.000	3	490	3	530	4	570	4	610	4	660	5,5	690	5,5	730	5,5	770	7,5	810
		15.000	3	510	4	550	4	590	4	630	5,5	670	5,5	710	5,5	740	7,5	780	7,5	810
16.000	4	530	4	570	5,5	610	5,5	650	5,5	680	5,5	720	7,5	750	7,5	790	7,5	820		
17.000	4	550	5,5	590	5,5	630	5,5	660	7,5	700	7,5	730	7,5	770	7,5	800	10	830		

SELECCIÓN RÁPIDA DE VENTILADORES CENTRÍFUGOS DE DOBLE ASPIRACIÓN VFMT

CAJA	MODELO VFMT	CAUDAL AIRE m³/h.	PRESIÓN ESTÁTICA m/m c.d.a.																	
			10		15		20		25		30		35		40		45		50	
			CV	rpm.	CV	rpm.	CV	rpm.	CV	rpm.	CV	rpm.	CV	rpm.	CV	rpm.	CV	rpm.	CV	rpm.
28000	20/20	16.000	3	470	4	510	4	540	4	580	5,5	610	5,5	640	5,5	670	7,5	700	7,5	730
		17.000	4	490	4	530	4	560	5,5	590	5,5	620	5,5	660	7,5	690	7,5	720	7,5	740
		18.000	4	510	5,5	550	5,5	580	5,5	610	7,5	640	7,5	670	7,5	700	7,5	730	7,5	760
		19.000	5,5	530	5,5	560	5,5	600	7,5	630	7,5	670	7,5	680	7,5	710	10	740	10	770
		20.000	5,5	560	7,5	590	7,5	610	7,5	640	7,5	670	7,5	700	10	730	10	750	10	780
		21.000			7,5	610	10	630	7,5	660	10	690	10	720	10	740	10	770	10	790
	22/22	21.000	5,5	460	5,5	490	5,5	510	7,5	540	7,5	570	7,5	600	10	620	10	650	10	680
		22.500	5,5	490	7,5	510	7,5	530	7,5	560	7,5	590	10	610	10	640	10	660	10	690
		24.000			7,5	530	7,5	560	10	580	10	610	10	630	10	660	13	680	13	700
		25.500					10	580	10	600	10	630	10	650	13	670	13	700	13	720
		27.000					10	600	10	630	13	650	13	670	13	690	15	710	15	730
32000	25/25	24.000	4	320	4	340	5,5	380	5,5	410	7,5	440	7,5	480	7,5	500	10	530	10	560
		26.000	5,5	320	5,5	360	5,5	390	7,5	420	7,5	450	10	480	10	510	10	540	10	560
		28.000	5,5	340	7,5	370	7,5	400	7,5	430	10	460	10	490	10	510	10	540	13	570
		30.000	7,5	350	7,5	380	7,5	410	10	440	10	470	10	490	13	520	13	550	13	570
		32.000	7,5	370	10	400	10	420	10	450	10	480	13	500	13	530	13	550	15	580
		34.000			10	410	10	440	13	460	13	490	13	510	15	540	15	580	15	580
		36.000			13	430	13	450	13	470	13	500	15	520	15	550	15	570	20	590
		38.000					15	450	15	480	15	510	15	540	15	570	20	600	20	630
48000	30/28	36.000	5,5	260	7,5	290	7,5	310	10	340	10	360	10	390	13	410	13	430	13	460
		40.000	7,5	280	10	300	10	330	10	350	13	370	23	400	13	420	15	440	15	460
		44.000	10	300	10	320	13	340	13	360	13	390	15	410	15	430	20	450	20	470
		48.000	13	320	13	340	13	360	15	380	15	400	20	420	20	440	20	460	20	470
		52.000			15	360	15	380	20	390	20	410	20	430	20	450	25	470	25	480

CÓDIGO	CAJA	VENTILADOR	MOTOR	Filtración*	PVP. €
VFMT39/91/3F6	3.000	9/9	1/3	F6	1.789
VFMT39/91/3F7	3.000	9/9	1/3	F7	1.791
VFMT39/91/3F8	3.000	9/9	1/3	F8	1.810
VFMT39/91/3F9	3.000	9/9	1/3	F9	1.821
VFMT39/91/3F6F8	3.000	9/9	1/3	F6+F8	2.169
VFMT39/91/3F7F9	3.000	9/9	1/3	F7+F9	2.182
VFMT39/91/2F6	3.000	9/9	1/2	F6	1.786
VFMT39/91/2F7	3.000	9/9	1/2	F7	1.789
VFMT39/91/2F8	3.000	9/9	1/2	F8	1.807
VFMT39/91/2F9	3.000	9/9	1/2	F9	1.818
VFMT39/91/2F6F8	3.000	9/9	1/2	F6+F8	2.167
VFMT39/91/2F7F9	3.000	9/9	1/2	F7+F9	2.180
VFMT39/93/4F6	3.000	9/9	3/4	F6	1.825
VFMT39/93/4F7	3.000	9/9	3/4	F7	1.827
VFMT39/93/4F8	3.000	9/9	3/4	F8	1.846
VFMT39/93/4F9	3.000	9/9	3/4	F9	1.857
VFMT39/93/4F6F8	3.000	9/9	3/4	F6+F8	2.206
VFMT39/93/4F6F9	3.000	9/9	3/4	F7+F9	2.219
VFMT39/91F6	3.000	9/9	1	F6	1.837
VFMT39/91F7	3.000	9/9	1	F7	1.840
VFMT39/91F8	3.000	9/9	1	F8	1.858
VFMT39/91F9	3.000	9/9	1	F9	1.869
VFMT39/91F6F8	3.000	9/9	1	F6+F8	2.218
VFMT39/91F7F9	3.000	9/9	1	F7+F9	2.232
VFMT310/101/2F6	3.000	10/10	1/2	F6	1.817
VFMT310/101/2F7	3.000	10/10	1/2	F7	1.819
VFMT310/101/2F8	3.000	10/10	1/2	F8	1.839
VFMT310/101/2F9	3.000	10/10	1/2	F9	1.850
VFMT310/101/2F6+F8	3.000	10/10	1/2	F6+F8	2.198
VFMT310/101/2F7+F9	3.000	10/10	1/2	F7+F9	2.211
VFMT310/103/4F6	3.000	10/10	3/4	F6	1.856
VFMT310/103/4F7	3.000	10/10	3/4	F7	1.858
VFMT310/103/4F8	3.000	10/10	3/4	F8	1.878
VFMT310/103/4F9	3.000	10/10	3/4	F9	1.889
VFMT310/103/4F6+F8	3.000	10/10	3/4	F6+F8	2.236
VFMT310/103/4F7+F9	3.000	10/10	3/4	F7+F9	2.250
VFMT310/101F6	3.000	10/10	1	F6	1.868
VFMT310/101F7	3.000	10/10	1	F7	1.871
VFMT310/101F8	3.000	10/10	1	F8	1.889
VFMT310/101F9	3.000	10/10	1	F9	1.901
VFMT310/101F6F8	3.000	10/10	1	F6+F8	2.248
VFMT310/101F7F9	3.000	10/10	1	F7+F9	2.263
VFMT310/101,5F6	3.000	10/10	1,5	F6	1.911
VFMT310/101,5F7	3.000	10/10	1,5	F7	1.913
VFMT310/101,5F8	3.000	10/10	1,5	F8	1.932
VFMT310/101,5F9	3.000	10/10	1,5	F9	1.944

*Referencias con antigua normativa, ver tabla de equivalencias con la nueva normativa en página 7.
Opcional G4: consultar.

CÓDIGO	CAJA	VENTILADOR	MOTOR	Filtración*	PVP. €
VFMT310/101,5F6+F8	3.000	10/10	1,5	F6+F8	2.290
VFMT310/101,5F7+F9	3.000	10/10	1,5	F7+F9	2.305
VFMT310/102F6	3.000	10/10	2	F6	1.977
VFMT310/102F7	3.000	10/10	2	F7	1.979
VFMT310/102F8	3.000	10/10	2	F8	1.998
VFMT310/102F9	3.000	10/10	2	F9	2.010
VFMT310/102F6+F8	3.000	10/10	2	F6+F8	2.356
VFMT310/102F7+F9	3.000	10/10	2	F7+F9	2.371
VFMT612/123/4F6	6.000	12/12	3/4	F6	2.297
VFMT612/123/4F7	6.000	12/12	3/4	F7	2.301
VFMT612/123/4F8	6.000	12/12	3/4	F8	2.339
VFMT612/123/4F9	6.000	12/12	3/4	F9	2.362
VFMT612/123/4F6+F8	6.000	12/12	3/4	F6+F8	2.957
VFMT612/123/4F7+F9	6.000	12/12	3/4	F7+F9	2.984
VFMT612/121F6	6.000	12/12	1	F6	2.309
VFMT612/121F7	6.000	12/12	1	F7	2.313
VFMT612/121F8	6.000	12/12	1	F8	2.351
VFMT612/121F9	6.000	12/12	1	F9	2.374
VFMT612/121F6+F8	6.000	12/12	1	F6+F8	2.968
VFMT612/121F7+F9	6.000	12/12	1	F7+F9	2.996
VFMT612/121,5F6	6.000	12/12	1,5	F6	2.351
VFMT612/121,5F7	6.000	12/12	1,5	F7	2.355
VFMT612/121,5F8	6.000	12/12	1,5	F8	2.394
VFMT612/121,5F9	6.000	12/12	1,5	F9	2.416
VFMT612/121,5F6+F8	6.000	12/12	1,5	F6+F8	3.012
VFMT612/121,5F6+F9	6.000	12/12	1,5	F7+F9	3.038
VFMT612/122F6	6.000	12/12	2	F6	2.417
VFMT612/122F7	6.000	12/12	2	F7	2.421
VFMT612/122F8	6.000	12/12	2	F8	2.460
VFMT612/122F9	6.000	12/12	2	F9	2.482
VFMT612/122F6+F8	6.000	12/12	2	F6+F8	3.078
VFMT612/122F7+F9	6.000	12/12	2	F7+F9	3.104
VFMT612/123F6	6.000	12/12	3	F6	2.530
VFMT612/123F7	6.000	12/12	3	F7	2.534
VFMT612/123F8	6.000	12/12	3	F8	2.572
VFMT612/123F9	6.000	12/12	3	F9	2.596
VFMT612/123F6+F8	6.000	12/12	3	F6+F8	3.190
VFMT612/123F7+F9	6.000	12/12	3	F7+F9	3.218
VFMT1415/151,5F6	14.000	15/15	1,5	F6	3.388
VFMT1415/151,5F7	14.000	15/15	1,5	F7	3.396
VFMT1415/151,5F8	14.000	15/15	1,5	F8	3.452
VFMT1415/151,5F9	14.000	15/15	1,5	F9	3.486
VFMT1415/151,5F6+F8	14.000	15/15	1,5	F6+F8	4.146
VFMT1415/151,5F7+F9	14.000	15/15	1,5	F7+F9	4.188
VFMT1415/152F6	14.000	15/15	2	F6	3.454
VFMT1415/152F7	14.000	15/15	2	F7	3.461
VFMT1415/152F8	14.000	15/15	2	F8	3.518

*Referencias con antigua normativa, ver tabla de equivalencias con la nueva normativa en página 7.
Opcional G4: consultar.

CÓDIGO	CAJA	VENTILADOR	MOTOR	Filtración*	PVP. €
VFMT1415/152F9	14.000	15/15	2	F9	3.552
VFMT1415/152F6+F8	14.000	15/15	2	F6+F8	4.213
VFMT1415/152F6+F9	14.000	15/15	2	F7+F9	4.254
VFMT1415/153F6	14.000	15/15	3	F6	3.567
VFMT1415/153F7	14.000	15/15	3	F7	3.575
VFMT1415/153F8	14.000	15/15	3	F8	3.631
VFMT1415/153F9	14.000	15/15	3	F9	3.665
VFMT1415/153F6+F8	14.000	15/15	3	F6+F8	4.325
VFMT1415/153F7+F9	14.000	15/15	3	F7+F9	4.366
VFMT1415/154F6	14.000	15/15	4	F6	3.824
VFMT1415/154F7	14.000	15/15	4	F7	3.830
VFMT1415/154F8	14.000	15/15	4	F8	3.886
VFMT1415/154F9	14.000	15/15	4	F9	3.922
VFMT1415/154F6+F8	14.000	15/15	4	F6+F8	4.593
VFMT1415/154F7+F9	14.000	15/15	4	F7+F9	4.633
VFMT1415/155,5F6	14.000	15/15	5,5	F6	3.975
VFMT1415/155,5F7	14.000	15/15	5,5	F7	3.983
VFMT1415/155,5F8	14.000	15/15	5,5	F8	4.039
VFMT1415/155,5F9	14.000	15/15	5,5	F9	4.073
VFMT1415/155,5F6+F8	14.000	15/15	5,5	F6+F8	4.745
VFMT1415/155,5F7+F9	14.000	15/15	5,5	F7+F9	4.786
VFMT1418/181,5F6	14.000	18/18	1,5	F6	3.620
VFMT1418/181,5F7	14.000	18/18	1,5	F7	3.628
VFMT1418/181,5F8	14.000	18/18	1,5	F8	3.684
VFMT1418/181,5F9	14.000	18/18	1,5	F9	3.720
VFMT1418/181,5F6+F8	14.000	18/18	1,5	F6+F8	4.478
VFMT1418/181,5F7+F9	14.000	18/18	1,5	F7+F9	4.519
VFMT1418/182F6	14.000	18/18	2	F6	3.686
VFMT1418/182F7	14.000	18/18	2	F7	3.694
VFMT1418/182F8	14.000	18/18	2	F8	3.750
VFMT1418/182F9	14.000	18/18	2	F9	3.784
VFMT1418/182F6+F8	14.000	18/18	2	F6+F8	4.478
VFMT1418/182F7+F9	14.000	18/18	2	F7+F9	4.519
VFMT1418/183F6	14.000	18/18	3	F6	3.799
VFMT1418/183F7	14.000	18/18	3	F7	3.806
VFMT1418/183F8	14.000	18/18	3	F8	3.863
VFMT1418/183F9	14.000	18/18	3	F9	3.897
VFMT1418/183F6+F8	14.000	18/18	3	F6+F8	4.656
VFMT1418/183F7+F9	14.000	18/18	3	F7+F9	4.697
VFMT1418/184F6	14.000	18/18	4	F6	4.074
VFMT1418/184F7	14.000	18/18	4	F7	4.081
VFMT1418/184F8	14.000	18/18	4	F8	4.138
VFMT1418/184F9	14.000	18/18	4	F9	4.172
VFMT1418/184F6+F8	14.000	18/18	4	F6+F8	4.932
VFMT1418/184F7+F9	14.000	18/18	4	F7+F9	4.973
VFMT1418/185,5F6	14.000	18/18	5,5	F6	4.227
VFMT1418/185,5F7	14.000	18/18	5,5	F7	4.234
VFMT1418/185,5F8	14.000	18/18	5,5	F8	4.291

*Referencias con antigua normativa, ver tabla de equivalencias con la nueva normativa en página 7.
Opcional G4: consultar.

CÓDIGO	CAJA	VENTILADOR	MOTOR	Filtración*	PVP. €
VFMT1418/185,5F9	14.000	18/18	5,5	F9	4.325
VFMT1418/185,5F6+F8	14.000	18/18	5,5	F6+F8	5.084
VFMT1418/185,5F7+F9	14.000	18/18	5,5	F7+F9	5.126
VFMT1418/187,5F6	14.000	18/18	7,5	F6	4.335
VFMT1418/187,5F7	14.000	18/18	7,5	F7	4.342
VFMT1418/187,5F8	14.000	18/18	7,5	F8	4.399
VFMT1418/187,5F9	14.000	18/18	7,5	F9	4.433
VFMT1418/187,5F6+F8	14.000	18/18	7,5	F6+F8	5.443
VFMT1418/187,5F7+F9	14.000	18/18	7,5	F7+F9	5.485
VFMT1418/1810F6	14.000	18/18	10	F6	4.772
VFMT1418/1810F7	14.000	18/18	10	F7	4.778
VFMT1418/1810F8	14.000	18/18	10	F8	4.836
VFMT1418/1810F9	14.000	18/18	10	F9	4.870
VFMT1418/1810F6+F8	14.000	18/18	10	F6+F8	5.647
VFMT1418/1810F7+F9	14.000	18/18	10	F7+F9	5.688
VFMT2820/204F6	28.000	20/20	4	F6	6.316
VFMT2820/204F7	28.000	20/20	4	F7	6.378
VFMT2820/204F8	28.000	20/20	4	F8	6.450
VFMT2820/204F9	28.000	20/20	4	F9	6.468
VFMT2820/204F6+F8	28.000	20/20	4	F6+F8	6.974
VFMT2820/204F7+F9	28.000	20/20	4	F7+F9	7.052
VFMT2820/205,5F6	28.000	20/20	5,5	F6	6.144
VFMT2820/205,5F7	28.000	20/20	5,5	F7	6.531
VFMT2820/205,5F8	28.000	20/20	5,5	F8	6.603
VFMT2820/205,5F9	28.000	20/20	5,5	F9	6.621
VFMT2820/205,5F6+F8	28.000	20/20	5,5	F6+F8	7.127
VFMT2820/205,5F7+F9	28.000	20/20	5,5	F7+F9	7.204
VFMT2820/207,5F6	28.000	20/20	7,5	F6	6.702
VFMT2820/207,5F7	28.000	20/20	7,5	F7	6.763
VFMT2820/207,5F8	28.000	20/20	7,5	F8	6.835
VFMT2820/207,5F9	28.000	20/20	7,5	F9	6.853
VFMT2820/207,5F6+F8	28.000	20/20	7,5	F6+F8	7.359
VFMT2820/207,5F7+F9	28.000	20/20	7,5	F7+F9	7.438
VFMT2820/2010F6	28.000	20/20	10	F6	6.702
VFMT2820/2010F7	28.000	20/20	10	F7	6.763
VFMT2820/2010F8	28.000	20/20	10	F8	6.835
VFMT2820/2010F9	28.000	20/20	10	F9	6.853
VFMT2820/2010F6+F8	28.000	20/20	10	F6+F8	7.564
VFMT2820/2010F7+F9	28.000	20/20	10	F7+F9	7.642
VFMT2822/225,5F6	28.000	22/22	5,5	F6	6.603
VFMT2822/225,5F7	28.000	22/22	5,5	F7	6.664
VFMT2822/225,5F8	28.000	22/22	5,5	F8	6.736
VFMT2822/225,5F9	28.000	22/22	5,5	F9	6.755
VFMT2822/225,5F6+F8	28.000	22/22	5,5	F6+F8	7.152
VFMT2822/225,5F7+F9	28.000	22/22	5,5	F7+F9	7.230
VFMT2822/227,5F6	28.000	22/22	7,5	F6	6.835
VFMT2822/227,5F7	28.000	22/22	7,5	F7	6.896
VFMT2822/227,5F8	28.000	22/22	7,5	F8	6.969

*Referencias con antigua normativa, ver tabla de equivalencias con la nueva normativa en página 7.
Opcional G4: consultar.

CÓDIGO	CAJA	VENTILADOR	MOTOR	Filtración*	PVP. €
VFMT2822/227,5F9	28.000	22/22	7,5	F9	6.987
VFMT2822/227,5F6+F8	28.000	22/22	7,5	F6+F8	7.384
VFMT2822/227,5F7+F9	28.000	22/22	7,5	F7+F9	7.462
VFMT2822/2210F6	28.000	22/22	10	F6	7.039
VFMT2822/2210F7	28.000	22/22	10	F7	7.099
VFMT2822/2210F8	28.000	22/22	10	F8	7.173
VFMT2822/2210F9	28.000	22/22	10	F9	7.191
VFMT2822/2210F6+F8	28.000	22/22	10	F6+F8	7.588
VFMT2822/2210F7+F9	28.000	22/22	10	F7+F9	7.667
VFMT2822/2212,5F6	28.000	22/22	13	F6	7.401
VFMT2822/2212,5F7	28.000	22/22	13	F7	7.460
VFMT2822/2212,5F8	28.000	22/22	13	F8	7.535
VFMT2822/2212,5F9	28.000	22/22	13	F9	7.552
VFMT2822/2212,5F6+F8	28.000	22/22	13	F6+F8	7.949
VFMT2822/2212,5F7+F9	28.000	22/22	13	F7+F9	8.028
VFMT2822/2215F6	28.000	22/22	15	F6	8.078
VFMT2822/2215F7	28.000	22/22	15	F7	8.139
VFMT2822/2215F8	28.000	22/22	15	F8	8.212
VFMT2822/2215F9	28.000	22/22	15	F9	8.230
VFMT2822/2215F6+F8	28.000	22/22	15	F6+F8	8.627
VFMT2822/2215F7+F9	28.000	22/22	15	F7+F9	8.707
VFMT3225/255,5F6	32.000	25/25	5,5	F6	7.226
VFMT3225/255,5F7	32.000	25/25	5,5	F7	7.244
VFMT3225/255,5F8	32.000	25/25	5,5	F8	7.267
VFMT3225/255,5F9	32.000	25/25	5,5	F9	7.134
VFMT3225/255,5F6+F8	32.000	25/25	5,5	F6+F8	8.671
VFMT3225/255,5F7+F9	32.000	25/25	5,5	F7+F9	8.705
VFMT3225/257,5F6	32.000	25/25	7,5	F6	7.458
VFMT3225/257,5F7	32.000	25/25	7,5	F7	7.476
VFMT3225/257,5F8	32.000	25/25	7,5	F8	7.500
VFMT3225/257,5F9	32.000	25/25	7,5	F9	7.517
VFMT3225/257,5F6+F8	32.000	25/25	7,5	F6+F8	8.903
VFMT3225/257,5F7+F9	32.000	25/25	7,5	F7+F9	8.939
VFMT3225/2510F6	32.000	25/25	10	F6	7.663
VFMT3225/2510F7	32.000	25/25	10	F7	7.679
VFMT3225/2510F8	32.000	25/25	10	F8	7.703
VFMT3225/2510F9	32.000	25/25	10	F9	7.721
VFMT3225/2510F6+F8	32.000	25/25	10	F6+F8	9.107
VFMT3225/2510F7+F9	32.000	25/25	10	F7+F9	9.142
VFMT3225/2512,5F6	32.000	25/25	13	F6	8.058
VFMT3225/2512,5F7	32.000	25/25	13	F7	8.074
VFMT3225/2512,5F8	32.000	25/25	13	F8	8.098
VFMT3225/2512,5F9	32.000	25/25	13	F9	8.115
VFMT3225/2512,5F6+F8	32.000	25/25	13	F6+F8	9.502

*Referencias con antigua normativa, ver tabla de equivalencias con la nueva normativa en página 7.
Opcional G4: consultar.

CÓDIGO	CAJA	VENTILADOR	MOTOR	Filtración*	PVP. €
VFMT3225/2512,5F7+F9	32.000	25/25	13	F7+F9	9.536
VFMT3225/2515F6	32.000	25/25	15	F6	8.690
VFMT3225/2515F7	32.000	25/25	15	F7	8.708
VFMT3225/2515F8	32.000	25/25	15	F8	8.731
VFMT3225/2515F9	32.000	25/25	15	F9	8.748
VFMT3225/2515F6+F8	32.000	25/25	15	F6+F8	10.135
VFMT3225/2515F7+F9	32.000	25/25	15	F7+F9	10.171
VFMT3225/2520F6	32.000	25/25	20	F6	8.971
VFMT3225/2520F7	32.000	25/25	20	F7	8.987
VFMT3225/2520F8	32.000	25/25	20	F8	9.011
VFMT3225/2520F9	32.000	25/25	20	F9	9.029
VFMT3225/2520F6+F8	32.000	25/25	20	F6+F8	10.415
VFMT3225/2520F7+F9	32.000	25/25	20	F7+F9	10.449
VFMT4830/2810F6	48.000	30/28	10	F6	9.549
VFMT4830/2810F7	48.000	30/28	10	F7	9.574
VFMT4830/2810F8	48.000	30/28	10	F8	9.610
VFMT4830/2810F9	48.000	30/28	10	F9	9.636
VFMT4830/2810F6+F8	48.000	30/28	10	F6+F8	11.460
VFMT4830/2810F7+F9	48.000	30/28	10	F7+F9	11.512
VFMT4830/2812,5F6	48.000	30/28	13	F6	9.910
VFMT4830/2812,5F7	48.000	30/28	13	F7	9.935
VFMT4830/2812,5F8	48.000	30/28	13	F8	9.972
VFMT4830/2812,5F9	48.000	30/28	13	F9	9.997
VFMT4830/2812,5F7+F8	48.000	30/28	13	F6+F8	11.821
VFMT4830/2812,5F6+F9	48.000	30/28	13	F7+F9	11.873
VFMT4830/2815F6	48.000	30/28	15	F6	10.577
VFMT4830/2815F7	48.000	30/28	15	F7	10.602
VFMT4830/2815F8	48.000	30/28	15	F8	10.638
VFMT4830/2815F9	48.000	30/28	15	F9	10.665
VFMT4830/2815F6+F8	48.000	30/28	15	F6+F8	12.487
VFMT4830/2815F7+F9	48.000	30/28	15	F7+F9	12.539
VFMT4830/2820F6	48.000	30/28	20	F6	10.857
VFMT4830/2820F7	48.000	30/28	20	F7	10.882
VFMT4830/2820F8	48.000	30/28	20	F8	10.918
VFMT4830/2820F9	48.000	30/28	20	F9	10.944
VFMT4830/2820F6+F8	48.000	30/28	20	F6+F8	12.767
VFMT4830/2820F7+F9	48.000	30/28	20	F7+F9	12.819
VFMT4830/2825F6	48.000	30/28	25	F6	12.004
VFMT4830/2825F7	48.000	30/28	25	F7	12.031
VFMT4830/2825F8	48.000	30/28	25	F8	12.066
VFMT4830/2825F9	48.000	30/28	25	F9	12.092
VFMT4830/2825F6+F8	48.000	30/28	25	F6+F8	13.916
VFMT4830/2825F7+F9	48.000	30/28	25	F7+F9	13.968

*Referencias con antigua normativa, ver tabla de equivalencias con la nueva normativa en página 7.
Opcional G4: consultar.



Detalles de codificación

CF05G4
 ↳ Eficacia de filtrado
 ↳ Tamaño
 CF

Cajas de filtración para intercalar en conductos circulares con sistema de cierre rápido para mantenimiento. Filtración disponible desde F6 hasta F9.

MODELOS CON UN FILTRO EN SU INTERIOR

MODELO	A	B	C	DØ
CF05	227	320	250	200
CF10	277	520	250	250
CF22	387	620	250	315
CF30	437	770	400	355
CF40	507	820	400	400
CF50	497	612	500	450
CF50 G4*	727	785	400	450
CF60	600	612	500	500
CF60 G4*	727	785	400	500
CF80	600	1.000	600	560
CF100	650	1.200	600	630

*Filtros G4 de diferente medida para CF50 y CF60

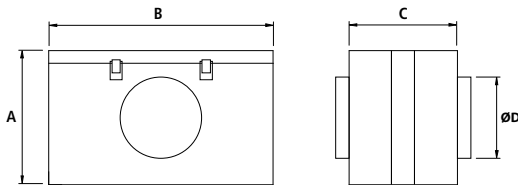

A: Alto
 B: Ancho
 C: Largo
 D: Alto de la boca de salida o Ø de la boca de salida

MODELOS CON DOBLE FILTRO EN SU INTERIOR

MODELO	A	B	C	DØ
CF05	227	320	250	200
CF10	277	520	250	250
CF22	387	620	250	315
CF30	437	770	250	355
CF40	507	820	250	400
CF50	497	612	800	450
CF50 G4*	727	785	600	450
CF60	600	612	800	500
CF60 G4*	727	785	600	500
CF80 G4*	600	1000	600	560
CF80	600	1000	900	560
CF100 G4*	650	1200	600	630
CF100	650	1200	900	630

*Filtros G4 de diferente medida para CF50, CF60, CF80 y CF100

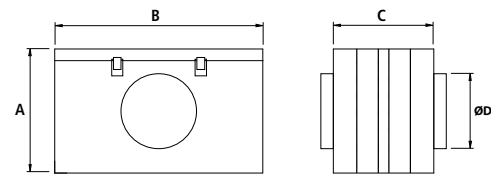

A: Alto
 B: Ancho
 C: Largo
 D: Alto de la boca de salida o Ø de la boca de salida

CÓDIGO	Q	PVP €
CF05G4	500 m³/h	138
CF05F6	500 m³/h	297
CF05F7	500 m³/h	300
CF05F8	500 m³/h	303
CF05F9	500 m³/h	305
CF10G4	1.000 m³/h	154
CF10F6	1.000 m³/h	305
CF10F7	1.000 m³/h	307
CF10F8	1.000 m³/h	311
CF10F9	1.000 m³/h	314
CF22G4	2.200 m³/h	162
CF22F6	2.200 m³/h	315
CF22F7	2.200 m³/h	319
CF22F8	2.200 m³/h	321
CF22F9	2.200 m³/h	323
CF30G4	3.000 m³/h	190
CF30F6	3.000 m³/h	340
CF30F7	3.000 m³/h	343
CF30F8	3.000 m³/h	348
CF30F9	3.000 m³/h	352
CF40G4	4.000 m³/h	229
CF40F6	4.000 m³/h	402
CF40F7	4.000 m³/h	404
CF40F8	40.00 m³/h	407
CF40F9	4.000 m³/h	411

CÓDIGO	Q	PVP €
CF50G4	5.000 m³/h	237
CF50F6	5.000 m³/h	407
CF50F7	5.000 m³/h	416
CF50F8	5.000 m³/h	438
CF50F9	5.000 m³/h	432
CF60G4	6.000 m³/h	260
CF60F6	6.000 m³/h	444
CF60F7	6.000 m³/h	455
CF60F8	6.000 m³/h	465
CF60F9	6.000 m³/h	474
CF80G4	8.000 m³/h	365
CF80F6	8.000 m³/h	827
CF80F7	8.000 m³/h	833
CF80F8	8.000 m³/h	837
CF80F9	8.000 m³/h	848
CF100G4	10.000 m³/h	413
CF100F6	10.000 m³/h	931
CF100F7	10.000 m³/h	936
CF100F8	10.000 m³/h	943
CF100F9	10.000 m³/h	952

CÓDIGO	Q	PVP €
CF05G4F7	500 m³/h	331
CF05F6F8	500 m³/h	352
CF05F7F9	500 m³/h	370
CF10G4F7	1.000 m³/h	362
CF10F6F8	1.000 m³/h	383
CF10F7F9	1.000 m³/h	408
CF22G4F7	2.200 m³/h	370
CF22F6F8	2.200 m³/h	395
CF22F7F9	2.200 m³/h	419
CF30G4F7	3.000 m³/h	387
CF30F6F8	3.000 m³/h	405
CF30F7F9	3.000 m³/h	429
CF40G4F7	4.000 m³/h	452
CF40F6F8	4.000 m³/h	475
CF40F7F9	4.000 m³/h	503
CF50G4F7	5.000 m³/h	458
CF50F6F8	5.000 m³/h	494
CF50F7F9	5.000 m³/h	553

CÓDIGO	Q	PVP €
CF60G4F7	6.000 m³/h	512
CF60F6F8	6.000 m³/h	570
CF60F7F9	6.000 m³/h	593
CF80G4F6	8.000 m³/h	1.007
CF80G4F7	8.000 m³/h	1.011
CF80F6F8	8.000 m³/h	1.452
CF80F7F9	8.000 m³/h	1.466
CF100G4F6	10.000 m³/h	1.124
CF100G4F7	10.000 m³/h	1.130
CF100F6F8	10.000 m³/h	1.634
CF100F7F9	10.000 m³/h	1.648

CÓDIGO	PARA...	FILTRO		PVP €
		EF.*	MEDIDAS	
QEMG422030048	CF05	G4	220x300x48	45
SMIF622030048	CF05	F6	220x300x48	83
SMIF722030048	CF05	F7	220x300x48	84
SMIF822030048	CF05	F8	220x300x48	85
SMIF922030048	CF05	F9	220x300x48	88
QEMG424050048	CF10	G4	240x500x48	52
SMIF624050048	CF10	F6	240x500x48	84
SMIF724050048	CF10	F7	240x500x48	85
SMIF824050048	CF10	F8	240x500x48	86
SMIF924050048	CF10	F9	240x500x48	88
QEMG438060048	CF22	G4	380x600x48	66
SMIF638060048	CF22	F6	380x600x48	127
SMIF738060048	CF22	F7	380x600x48	129
SMIF838060048	CF22	F8	380x600x48	132
SMIF938060048	CF22	F9	380x600x48	134
QEMG443075048	CF30	G4	430x750x48	87
SMIF643075048	CF30	F6	430x750x48	175
SMIF743075048	CF30	F7	430x750x48	178
SMIF843075048	CF30	F8	430x750x48	184
SMIF943075048	CF30	F9	430x750x48	186
QEMG450080048	CF40	G4	500x800x48	106
SMIF650080048	CF40	F6	500x800x48	175
SMIF750080048	CF40	F7	500x800x48	178
SMIF850080048	CF40	F8	500x800x48	184
SMIF950080048	CF40	F9	500x800x48	187
FVRF15	CF50	G4	720x765x97	166
SCF6490592292	CF50-CF80	F6	490X592X292	218
SCF7490592292	CF50-CF80	F7	490X592X292	219
SCF8490592292	CF50-CF80	F8	490X592X292	221
SCF9490592292	CF50-CF80	F9	490X592X292	239
FVRF15	CF60	G4	720x765x97	166
SCF6592592292	CF60-CF100	F6	592X592X292	250
SCF7592592292	CF60-CF100	F7	592X592X292	252
SCF8592592292	CF60-CF100	F8	592X592X292	254
SCF9592592292	CF60-CF100	F9	592X592X292	263
QERMG449059398	CF80	G4	490X593X97	73
QERMG459359398	CF100	G4	593X593X97	83

Nota: Para conseguir un ahorro energético considerable, se aconseja realizar el cambio de filtros cuando la diferencia de presión entre ambas caras llegue a 250 Pa para las clases F6, F7 y 350 Pa para las clases F8 y F9.

OPCIONAL DETECTOR FILTROS SUCIOS

CÓDIGO	DESCRIPCIÓN	PVP €
SDFS	Sistema de detección de filtro sucio (solo contacto)	136

Consiste en la colocación de presostato diferencial de presión para la detección de filtros con sus tomas de presión colocadas en la caja de filtración (no incluye conexión eléctrica a realizar por el cliente).

*Referencias con antigua normativa, ver tabla de equivalencias con la nueva normativa en página 7.



Detalles de codificación



Cajas de filtración para intercalar en conductos rectangulares con conexión Metu20 y sistema de cierre rápido para mantenimiento. Filtración disponible: G4, F6, F7, F8 y F9.

MODELOS CON UN FILTRO EN SU INTERIOR

MODELO	ALTO	ANCHO	FONDO
CFR08	250	510	400
CFR12	360	600	400
CFR20	440	760	400
CFR30	300	1.200	400
CFR45	500	600	600
CFR60	600	600	600
CFR80	500	1.200	600
CFR100	600	1.200	600

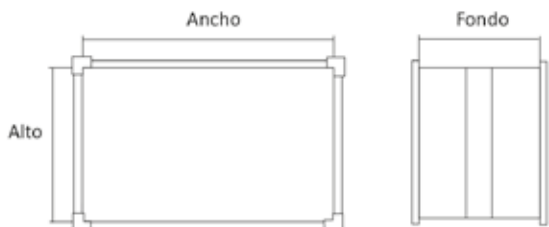

MODELOS CON DOBLE FILTRO EN SU INTERIOR

MODELO	ALTO	ANCHO	FONDO G4+Fx	FONDO Fx+Fx
CFR08	250	510	400	400
CFR12	360	600	400	400
CFR20	440	760	400	400
CFR30	300	1.200	400	400
CFR45	500	600	600	1.000
CFR60	600	600	600	1.000
CFR80	500	1.200	600	1.000
CFR100	600	1.200	600	1.000



CÓDIGO	Q	PVP €
CFR08G4	800 m³/h	177
CFR08F6	800 m³/h	238
CFR08F7	800 m³/h	238
CFR08F8	800 m³/h	240
CFR08F9	800 m³/h	242
CFR12G4	1200 m³/h	219
CFR12F6	1200 m³/h	297
CFR12F7	1200 m³/h	298
CFR12F8	1200 m³/h	298
CFR12F9	1200 m³/h	303
CFR20G4	2000 m³/h	230
CFR20F6	2000 m³/h	339
CFR20F7	2000 m³/h	340
CFR20F8	2000 m³/h	341
CFR20F9	2000 m³/h	348
CFR30G4	3000 m³/h	285
CFR30F6	3000 m³/h	447
CFR30F7	3000 m³/h	450
CFR30F8	3000 m³/h	451
CFR30F9	3000 m³/h	461
CFR45G4	4500 m³/h	318
CFR45F6	4500 m³/h	495
CFR45F7	4500 m³/h	498
CFR45F8	4500 m³/h	501
CFR45F9	4500 m³/h	505

CÓDIGO	Q	PVP €
CFR60G4	6000 m³/h	336
CFR60F6	6000 m³/h	543
CFR60F7	6000 m³/h	546
CFR60F8	6000 m³/h	550
CFR60F9	6000 m³/h	556
CFR80G4	8000 m³/h	439
CFR80F6	8000 m³/h	796
CFR80F7	8000 m³/h	802
CFR80F8	8000 m³/h	806
CFR80F9	8000 m³/h	815
CFR100G4	10000 m³/h	463
CFR100F6	10000 m³/h	880
CFR100F7	10000 m³/h	886
CFR100F8	10000 m³/h	890
CFR100F9	10000 m³/h	901

CÓDIGO	Q	PVP €
CFR08G4F6	800 m³/h	286
CFR08G4F7	800 m³/h	286
CFR08F6F8	800 m³/h	347
CFR08F7F9	800 m³/h	351
CFR12G4F6	1200 m³/h	356
CFR12G4F7	1200 m³/h	356
CFR12F6F8	1200 m³/h	436
CFR12F7F9	1200 m³/h	441
CFR20G4F6	2000 m³/h	405
CFR20G4F7	2000 m³/h	406
CFR20F6F8	2000 m³/h	516
CFR20F7F9	2000 m³/h	524
CFR30G4F6	3000 m³/h	534
CFR30G4F7	3000 m³/h	535
CFR30F6F8	3000 m³/h	700
CFR30F7F9	3000 m³/h	713
CFR45G4F6	4500 m³/h	571
CFR45G4F7	4500 m³/h	641
CFR45F6F8	4500 m³/h	836
CFR45F7F9	4500 m³/h	843

CÓDIGO	Q	PVP €
CFR60G4F6	6000 m³/h	625
CFR60G4F7	6000 m³/h	627
CFR60F6F8	6000 m³/h	925
CFR60F7F9	6000 m³/h	934
CFR80G4F6	8000 m³/h	925
CFR80G4F7	8000 m³/h	930
CFR80F6F8	8000 m³/h	1.407
CFR80F7F9	8000 m³/h	1.422
CFR100G4F6	10000 m³/h	1.021
CFR100G4F7	10000 m³/h	1.024
CFR100F6F8	10000 m³/h	1.568
CFR100F7F9	10000 m³/h	1.583

RECAMBIOS DE FILTROS PARA CFR

CÓDIGO	PARA...	FILTRO EF.*	MEDIDAS	PVP €
QEMG424050048	CFR08	G4	240 x 500 x 48	52
SMIF624050048	CFR08	F6	240 x 500 x 48	84
SMIF724050048	CFR08	F7	240 x 500 x 48	85
SMIF824050048	CFR08	F8	240 x 500 x 48	86
SMIF924050048	CFR08	F9	240 x 500 x 48	88
QEM G4 35559348	CFR12	G4	355 x 593 x 48	59
SMI F6 35559348	CFR12	F6	355 x 593 x 48	106
SMI F7 35559348	CFR12	F7	355 x 593 x 48	107
SMI F8 35559348	CFR12	F8	355 x 593 x 48	108
SMI F9 35559348	CFR12	F9	355 x 593 x 48	111
QEMG44375048	CFR20	G4	430 x 750 x 48	87
SMIF643075048	CFR20	F6	430 x 750 x 48	175
SMIF743075048	CFR20	F7	430 x 750 x 48	178
SMIF843075048	CFR20	F8	430 x 750 x 48	184
SMIF943075048	CFR20	F9	430 x 750 x 48	186
QEM G4 39059348	CFR30	G4	395 x 593 x 48	62
SMI F6 39059348	CFR30	F6	395 x 593 x 48	109
SMI F7 39059348	CFR30	F7	395 x 593 x 48	110
SMI F8 39059348	CFR30	F8	395 x 593 x 48	111
SMI F9 39059348	CFR30	F9	395 x 593 x 48	117
QERMG449059398	CFR45-CFR80	G4	490 x 593 x 97	73
SCF6490592292	CFR45-CFR80	F6	490 x 593 x 292	218
SCF7490592292	CFR45-CFR80	F7	490 x 593 x 292	219
SCF8490592292	CFR45-CFR80	F8	490 x 593 x 292	221
SCF9490592292	CFR45-CFR80	F9	490 x 593 x 292	239
QERMG459359398	CFR60-CFR100	G4	593 x 593 x 97	83
SCF6592592292	CFR60-CFR100	F6	593 x 593 x 292	250
SCF7592592292	CFR60-CFR100	F7	593 x 593 x 292	252
SCF8592592292	CFR60-CFR100	F8	593 x 593 x 292	254
SCF9592592292	CFR60-CFR100	F9	593 x 593 x 292	263

*Referencias con antigua normativa, ver tabla de equivalencias con la nueva normativa en página 7.

Nota: Para conseguir un ahorro energético considerable se aconseja realizar el cambio de filtros cuando la diferencia de presión entre ambas caras llegue a 250 Pa para las clases F6, F7 y 350 Pa para las clases F8 y F9.

OPCIONAL DETECTOR FILTROS SUCIOS

CÓDIGO	DESCRIPCIÓN	PVP €
SDFS	Sistema de detección de filtro sucio (solo contacto)	136

Consiste en la colocación de presostato diferencial de presión para la detección de filtros con sus tomas de presión colocadas en la caja de filtración (no incluye conexión eléctrica a realizar por el cliente).



Unidades terminales de filtración para conductos con filtración absoluta y perfiles de aluminio.
Filtración disponible: E10, H13 y H14.

CARACTERÍSTICAS Y PRECIOS

CÓDIGO	FILTRACIÓN ABSOLUTA						
	Eficacia (MPPS E%)	Clase	Medida filtro	Q Nominal (m³/h)	Perdida carga inicial (Pa)	Superficie filtrante (m²)	PVP €
UTFN10800	85%	E10	305x610x150	1.000	250	3,7	1.170
UTFN101800	85%	E10	305x610x292	2.000	250	16,0	1.285
UTFN103000	85%	E10	595x595x292	3.300	250	12,6	1.797
UTFN104000	85%	E10	610x610x292	5.000	250	38,0	1.879
UTFN104500	85%	E10	762x610x292	6.200	250	45,0	2.252
UTFN13800	100%	H13	305x610x150	895	250	8,0	1.179
UTFN131800	100%	H13	305x610x292	1.700	250	16,0	1.382
UTFN133000	100%	H13	595x595x292	3.800	250	38,0	1.916
UTFN134000	100%	H13	610x610x292	4.000	250	40,0	2.054
UTFN135000	100%	H13	762x610x292	5.000	250	45,0	2.396
UTFN14800	100%	H14	305x610x150	895	280	8,3	1.195
UTFN141800	100%	H14	305x610x292	1.200	280	16,0	1.463
UTFN143000	100%	H14	595x595x292	2.850	280	38,0	2.088
UTFN144000	100%	H14	610x610x292	3.000	280	40,0	2.097
UTFN145000	100%	H14	762x610x292	4.000	280	45,0	2.456

DIMENSIONES

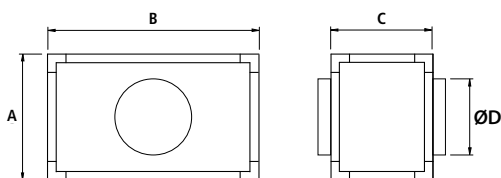

	A	B	C	ØD
UTFN xx 800	420	700	950	250
UTFN xx 1800	420	700	950	300
UTFN xx 3000	720	700	950	400
UTFN xx 4000	720	700	950	400
UTFN xx 5000	720	852	950	450

A: Alto
B: Ancho
C: Largo
D: Alto de la boca de salida o Ø de la boca de salida

OPCIONAL DETECTOR FILTROS SUCIOS

CÓDIGO	DESCRIPCIÓN	PVP €
SDFS	Sistema de detección de filtro sucio (solo contacto)	136

Consiste en la colocación de presostato diferencial de presión para la detección de filtros con sus tomas de presión colocadas en la caja de filtración (no incluye conexión eléctrica a realizar por el cliente).

ACCESORIOS



Presostatos



Filtros

CELDILLA



Unidades de filtración con prefiltro G4 y varios filtros de carbón activo para desodorización y depuración de contaminantes gaseosos. Caudales disponibles desde 750 m³/h hasta 5.000 m³/h.

CÓDIGO	NOMBRE	Q (m ³ /h)	Peso (kg)	PVP €
CELDILLA2	CELDILLA2 FILTROS DE CARBÓN ACTIVO CON PREFILTRO G4	750	20	917
CELDILLA4	CELDILLA 4 FILTROS DE CARBÓN ACTIVO CON PREFILTRO G4	1.500	28	1.327
CELDILLA6	CELDILLA 6 FILTROS DE CARBÓN ACTIVO CON PREFILTRO G4	2.500	36	1.660
CELDILLA 8	CELDILLA 8 FILTROS DE CARBÓN ACTIVO CON PREFILTRO G4	3.000	48	2.097
CELDILLA12	CELDILLA 12 FILTROS DE CARBÓN ACTIVO CON PREFILTRO G4	5.000	67	2.742

DIMENSIONES

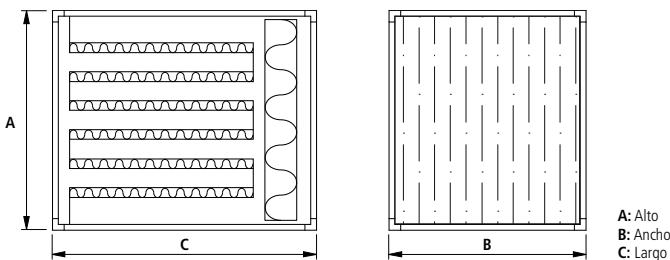

MODELO	A	B	C
CELDILLA2	370	515	680
CELDILLA4	470	515	680
CELDILLA6	570	515	680
CELDILLA8	670	515	680
CELDILLA12	570	1.010	680

DIMENSIONES DE FILTROS

CÓDIGO	FILTRO DE CARBÓN ACTIVO	FILTRO G4
CELDILLA2	2ud. 490x490x23	1ud. 240x500x48
CELDILLA4	4ud. 490x490x23	1ud. 490x390x97
CELDILLA6	6ud. 490x490x23	1ud. 490x490x97
CELDILLA 8	8ud. 490x490x23	1ud. 593x490x97
CELDILLA12	12ud. 490x490x23	2ud. 490x490x97

Unidades de electrodepuración compuestas por filtros de mallas, filtros de mantas, filtros electrostáticos y opcionalmente filtros de carbono y unidad de ventilación, perfilería de aluminio y aislamiento termoacústico de 25 mm de espesor. Caudales disponibles desde 1.500 m³/h hasta 2.500 m³/h.

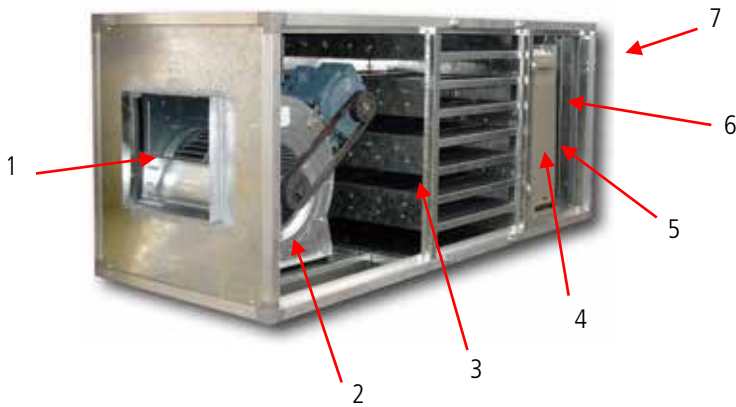

- 1 - IMPULSIÓN DE AIRE
- 2 - VENTILADOR
- 3 - FILTRO CARBÓN EN GRANO (OPCIONAL)
- 4 - FILTRO ELECTROSTÁTICO
- 5 - FILTRO MANTA EN V (PREFILTRO)
- 6 - FILTRO MALLA METÁLICA
- 7 - ASPIRACIÓN DE AIRE

APLICACIONES

En COCINAS INDUSTRIALES ELÉCTRICAS, donde no pueda lanzarse el aire al exterior, mediante chimenea por la parte más alta del edificio. Siempre y cuando lo permita la autoridad competente, debiendo estar COMPLEMENTADO SIEMPRE, por los módulos retenedores de grasas HIDROGRAS. También en procesos de producción en laboratorios y en la industria en general.

MÓDULOS

FILTROS SECOS

Combinación de filtro metálico de mallas y filtro en V de manta G4 con un rendimiento opacimétrico del 30% capaz de retener cualquier partícula de grasa que pudiera encontrarse todavía en suspensión.

Filtro malla – compuesto por varias capas de malla en zigzag. Las partículas de aceite pasan a través de las diferentes mallas condensando sobre los alambres y escurriendo hacia la parte inferior del filtro.

FILTRO ELECTROSTÁTICO

(Ionización + Captación): Este proceso se encarga de atrapar las partículas inferiores a 1 micra, que pudieran haber eludido, por su poca masa, a los filtros anteriores. Son cargados electrostáticamente (ionización), para que sean después atrapados (captación), en unas placas de carga eléctrica de signo contrario. Su rendimiento está en proporción inversa al caudal de aire que lo atraviese. Con caudal desde 1.500 a 2.500 m³/h, según modelo, su rendimiento es del 96%. Para mantener un rendimiento eficaz es necesario limpiar la célula con regularidad.

FILTRO DE CARBÓN ACTIVO

(Desodorante) (Opcional): El carbón activado es uno de los productos más aplicados industrialmente para la absorción de olores. Debido a la gran diversidad de olores, se hace difícil la cuantificación de su rendimiento. El tipo utilizado para la absorción de olores procedentes de cocinas industriales, obtiene su mejor rendimiento, por debajo de los 40 °C, y estando el aire a desodorizar, exento de partículas sólidas superiores a 1 micra.

La absorción de los volátiles circulares se efectúa por atracción molecular. Resulta imposible indicar en cada caso la duración de un filtro ni la eficacia de desodorización, debido a la diversidad de factores que influyen, tales como pureza, concentración, temperatura y tipo de volátil a eliminar.

EQUIPO EXTRACTOR

(Caja de ventilación): De motor incorporado, o transmisión para la opción con carbón. Capaz de transportar unos caudales de 1.500 m³/h (9/9) a 2.500 m³/h (10/10), con una presión disponible a su salida, con los filtros limpios de 10 ó 15 mm. Puede disponer de salida vertical "V" u horizontal "H".

CARACTERÍSTICAS Y PRECIOS

CÓDIGO	NOMBRE	Vent.	Pot. (CV)	I. Max (A)	PVP €
ELEC1500	ELECTRODEPURADOR 1.500 M ³ /H.SIN CARBÓN	9/9	3/4	3,9	3.905
ELEC2500	ELECTRODEPURADOR 2.500 M ³ /H.SIN CARBÓN	10/10	3/4	4,5	4.263
ELEC1500C	ELECTRODEPURADOR 1.500 M ³ /H CON CARBÓN	9/9	1	2,83 / 1,63	5.473
ELEC2500C	ELECTRODEPURADOR 2.500 M ³ /H CON CARBÓN	10/10	1,5	4,33 / 2,49	7.425

Temperatura máxima del aire: 40°C. Este equipo está diseñado para trabajar en horizontal.
Equipos sin carbón incorporan motor monofásico. Equipos con carbón incorporan motor trifásico a transmisión.

DIMENSIONES

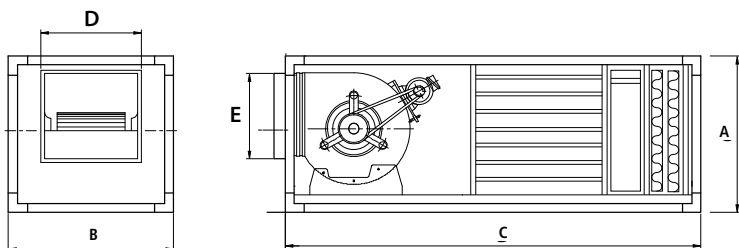

CÓDIGO	A	B	C	D	E
ELEC1500	620	690	1.000	300	265
ELEC2500	730	690	1.000	330	295
ELEC1500C	620	690	1.750	300	265
ELEC2500C	730	690	1.750	330	295

A: Alto B: Ancho C: Largo

REPUESTOS PARA ELECTRORECUPERADORES

CÓDIGO	NOMBRE	PVP €
AV80E1500	FILTRO MANTA A-30 390x490x80 PARA ELECTRODEP. 1.500 m ³ /h	149
AV80E2500	FILTRO MANTA A-30 640x620x80 PARA ELECTRODEP. 2.500 m ³ /h	216
FC490	F. CARBON ACTIVO 490X490X25 PARA ELECTRODEP. 2.500 m ³ /h	171
FME1500	FILTRO MALLA 390x490x80 PARA ELECTRODEP. 1.500 m ³ /h	194
FME2500	FILTRO MALLA 640x620x80 PARA ELECTRODEP. 2.500 m ³ /h	292

DISTRIBUCIÓN Y CANTIDAD DE FILTROS PARA ELECTRORECUPERADORES

FILTRO	1.500	1.500C	2.500	2.500C
AV80E1500	1	1	-	-
AV80E2500	-	-	1	1
FC490	-	4	-	-
FC630	-	-	-	7
HEPLUS1400	1	1	-	-
HEPLUS2000	-	-	1	1
FME1500	1	1	-	-
FME2500	-	-	1	1



Filtro de carbón



Filtro de malla

DATOS FILTRO ELECTROESTÁTICO

CÓDIGO	NOMBRE	Pot. (W)	Alimentación	Caida Pres. (Pa)
HEPLUS1400	FILTRO ELECTROST. PARA ELECTRODEP. 1.500 m ³ /h	40	220 V-I	20
HEPLUS2000	FILTRO ELECTROST. PARA ELECTRODEP. 2.500 m ³ /h	40	220 V-I	20

06

UNIDADES CON BATERÍAS FRÍO / CALOR



BAF/BAC 128

UNIDADES CON BATERÍAS DE AGUA CALIENTE Y FRÍA PARA INTERCALAR EN CONDUCTOS Y RECUPERADORES DE CALOR



VRFNA 130

UNIDADES DE VENTILACIÓN CON BATERÍA DE AGUA CALIENTE Y ETAPA DE FILTRACIÓN



BEC 129

UNIDADES CON BATERÍAS ELÉCTRICAS PARA INTERCALAR EN CONDUCTOS Y RECUPERADORES DE CALOR



VRFNE 132

UNIDADES DE VENTILACIÓN CON BATERÍA ELÉCTRICA Y ETAPA DE FILTRACIÓN



Unidades con baterías de agua fría o caliente para acoplar a unidades de ventilación o recuperadores de calor. Potencias disponibles desde 5,5 kW hasta 81 kW para frío, y desde 8,5 kW hasta 137,2 kW para calor. Caudales desde 500 m³/h hasta 10.000 m³/h.

Detalles de codificación

BAF05
 |
 | Tamaño
 |
 | BAF/BAC

BAF

Código	Q Máximo m ³ /h	Potencia kW	AIRE		Caudal l/h	AGUA		PVP €
			Entrada °C / %HR	Salida °C / %HR		Pérdida de Carga kPa	Conexión Ø Gas	
BAF05	500	5,5	35 / 40	14 / 90	600	11,07	3/4"	943
BAF10	1.000	8,5	35 / 40	18 / 81	1.500	15,85	3/4"	1.001
BAF15	1.500	14,1	35 / 40	17 / 85	2.400	12,57	1 1/4"	1.328
BAF22	2.200	18,3	35 / 40	18 / 80	3.100	19,86	1 1/4"	1.386
BAF30	3.000	30,8	35 / 40	15 / 88	5.300	11,30	1 1/2"	1.886
BAF40	4.000	42,3	35 / 40	15 / 89	7.300	18,28	2"	2.478
BAF50	5.000	51,8	35 / 40	15 / 88	8.600	33,55	2"	3.002
BAF60	6.000	59,4	35 / 40	16 / 86	10.200	44,99	2"	3.220
BAF80	8.000	69,9	35 / 40	18 / 92	10.320	25,36	2"	3.559
BAF100	10.000	81,0	35 / 40	19 / 94	12.040	33,27	2"	3.657

Bandeja de condensados con desagüe incluida

BAC

Código	Q Máximo m ³ /h	Potencia kW	AIRE		Caudal l/h	AGUA		PVP €
			Entrada °C / %HR	Salida °C / %HR		Pérdida de Carga kPa	Conexión Ø Gas	
BAC05	500	8,5	15 / 40	64 / -	400	1,04	3/4"	896
BAC10	1.000	14,0	15 / 40	56 / -	600	2,60	3/4"	951
BAC15	1.500	22,6	15 / 40	59 / -	1.000	1,96	1 1/4"	1.262
BAC22	2.200	30,2	15 / 40	55 / -	1.300	3,27	1 1/4"	1.317
BAC30	3.000	49,8	15 / 40	63 / -	2.200	1,80	1 1/2"	1.792
BAC40	4.000	67,2	15 / 40	64 / -	3.000	2,80	2"	2.354
BAC50	5.000	81,5	15 / 40	63 / -	3.600	5,33	2"	2.852
BAC60	6.000	94,1	15 / 40	61 / -	4.100	6,85	2"	3.059
BAC80	8.000	116,2	15 / 40	57 / -	5.100	5,48	2"	3.381
BAC100	10.000	137,2	15 / 40	55 / -	6.000	7,35	2"	3.474

DIMENSIONES

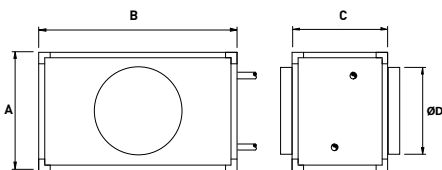

MODELO	A	B	C	D
BAF05 / BAC05	330	495	550	200
BAF10 / BAC10	380	645	550	250
BAF15 / BAC15	490	855	550	250
BAF22 / BAC22	490	855	550	315
BAF30 / BAC30	530	1015	550	355
BAF40 / BAC40	620	1200	550	400
BAF50 / BAC50	820	1200	550	450
BAF60 / BAC60	820	1200	550	500
BAF80 / BAC80	870	1650	550	560
BAF100 / BAC100	870	1650	550	630

A: Alto
 B: Ancho
 C: Largo
 D: Alto de la boca de salida o Ø de la boca de salida

* Datos de potencia considerando la entrada de aire a la batería a 35°C y 90% HR para las BAF y a 15°C y 40% HR para las BAC, y la temperatura del agua de las BAF 7°/12° y para las BAC 80°/60°



Unidades con baterías eléctricas de níquel y cromo para acoplar a unidades de ventilación o recuperadores de calor. Potencias disponibles desde 4 kW hasta 32 kW.

Detalles de codificación

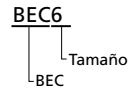

CÓDIGO	POT. (kW)	ETAPAS	PVP. €
BEC4	4,0	3	656
BEC6	6,0	3	667
BEC9	9,0	4	707
BEC12	12,0	4	753
BEC15	15,0	5	1.047
BEC17	17,0	5	1.075
BEC20	20,0	5	1.098
BEC32	32,0	7	1.714

CONEXIONES ELÉCTRICAS DE LAS BATERÍAS

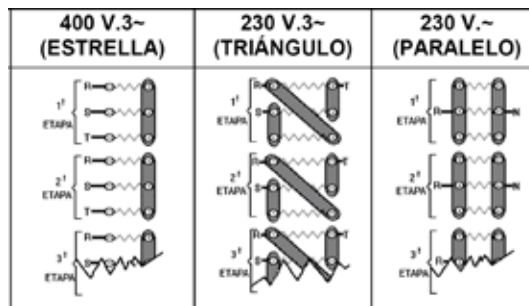

DIMENSIONES

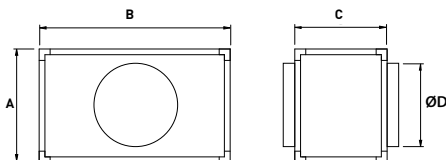

MODELO	A	B	C	D
BEC4	480	430	400	200
BEC6	480	430	400	250
BEC9	480	430	400	315
BEC12	480	430	400	355
BEC15	510	565	400	400
BEC17	510	565	400	450
BEC20	560	565	400	500
BEC32	640	900	400	560

A: Alto
 B: Ancho
 C: Largo
 D: Alto de la boca de salida o Ø de la boca de salida

Montaje no estándar: suplemento +6%.



Unidades de ventilación con batería de agua caliente de cobre y aluminio, con etapa de filtración desde G4 hasta F9, periferia de aluminio y aislamiento termo acústico, y ventiladores centrífugos con motor incorporado de doble aspiración y rodete de álabes hacia adelante. Caudales disponibles desde 1.000 m³/h hasta 6.000 m³/h. Potencias disponibles desde 7 kW hasta 94 kW.

Detalles de codificación

VRFNA10467

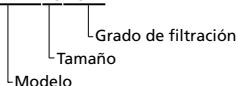

Código	Q m³/h	Potencia kW	Tensión V/hz	Intensidad* A	Velocidad rpm	Protec- ción IP	Presión Sonora dB	FILTRACIÓN		BATERÍA DE AGUA				PVP €
								Filtros	Medidas mm	Modelo	Potencia kW	Q L/h	Ø Cone- xión Gas "	
VRFNA10-4	1.000	147	230//50	1,2	1.400	44	61	G4	240 x 500 x 48	VRFBA7	7	270	1/2"	1.653
VRFNA10-46	1.000	147	230//50	1,2	1.400	44	61	G4+F6	240 x 500 x 48	VRFBA7	7	270	1/2"	1.902
VRFNA10-467	1.000	147	230//50	1,2	1.400	44	61	G4+F6+F7	240 x 500 x 48	VRFBA7	7	270	1/2"	2.122
VRFNA10-68	1.000	147	230//50	1,2	1.400	44	61	F6+F8	240 x 500 x 48	VRFBA7	7	270	1/2"	1.965
VRFNA10-468	1.000	147	230//50	1,2	1.400	44	61	G4+F6+F8	240 x 500 x 48	VRFBA7	7	270	1/2"	2.167
VRFNA10-79	1.000	147	230//50	1,2	1.400	44	61	F7+F9	240 x 500 x 48	VRFBA7	7	270	1/2"	2.011
VRFNA10-479	1.000	147	230//50	1,2	1.400	44	61	G4+F7+F9	240 x 500 x 48	VRFBA7	7	270	1/2"	2.261
VRFNA20-4	2.000	550	230//50	3,9	1.350	44	67	G4	380 x 600 x 48	VRFBA9	12	510	1/2"	1.981
VRFNA20-46	2.000	550	230//50	3,9	1.350	44	67	G4+F6	380 x 600 x 48	VRFBA9	12	510	1/2"	2.183
VRFNA20-467	2.000	550	230//50	3,9	1.350	44	67	G4+F6+F7	380 x 600 x 48	VRFBA9	12	510	1/2"	2.277
VRFNA20-68	2.000	550	230//50	3,9	1.350	44	67	F6+F8	380 x 600 x 48	VRFBA9	12	510	1/2"	2.261
VRFNA20-468	2.000	550	230//50	3,9	1.350	44	67	G4+F6+F8	380 x 600 x 48	VRFBA9	12	510	1/2"	2.354
VRFNA20-79	2.000	550	230//50	3,9	1.350	44	67	F7+F9	380 x 600 x 48	VRFBA9	12	510	1/2"	2.369
VRFNA20-479	2.000	550	230//50	3,9	1.350	44	67	G4+F7+F9	380 x 600 x 48	VRFBA9	12	510	1/2"	2.494
VRFNA30-4	3.000	550	230//50	4,5	1.400	44	65	G4	430 x 750 x 48	VRFBA10	20	850	1/2"	2.167
VRFNA30-46	3.000	550	230//50	4,5	1.400	44	65	G4+F6	430 x 750 x 48	VRFBA10	20	850	1/2"	2.339
VRFNA30-467	3.000	550	230//50	4,5	1.400	44	65	G4+F6+F7	430 x 750 x 48	VRFBA10	20	850	1/2"	2.417
VRFNA30-68	3.000	550	230//50	4,5	1.400	44	65	F6+F8	430 x 750 x 48	VRFBA10	20	850	1/2"	2.448
VRFNA30-468	3.000	550	230//50	4,5	1.400	44	65	G4+F6+F8	430 x 750 x 48	VRFBA10	20	850	1/2"	2.540
VRFNA30-79	3.000	550	230//50	4,5	1.400	44	65	F7+F9	430 x 750 x 48	VRFBA10	20	850	1/2"	2.494
VRFNA30-479	3.000	550	230//50	4,5	1.400	44	65	G4+F7+F9	430 x 750 x 48	VRFBA10	20	850	1/2"	2.666
VRFNA40-4	4.500	1.500	400//III/50	5/3,8*	1.400	20	79	G4	500 x 800 x 48	VRFBA12M	28	1.170	1/2"	3.313
VRFNA40-46	4.500	1.500	400//III/50	5/3,8*	1.400	20	79	G4+F6	500 x 800 x 48	VRFBA12M	28	1.170	1/2"	3.356
VRFNA40-467	4.500	1.500	400//III/50	5/3,8*	1.400	20	79	G4+F6+F7	500 x 800 x 48	VRFBA12M	28	1.170	1/2"	3.479
VRFNA40-68	4.500	1.500	400//III/50	5/3,8*	1.400	20	79	F6+F8	500 x 800 x 48	VRFBA12M	28	1.170	1/2"	3.465
VRFNA40-468	4.500	1.500	400//III/50	5/3,8*	1.400	20	79	G4+F6+F8	500 x 800 x 48	VRFBA12M	28	1.170	1/2"	3.502
VRFNA40-79	4.500	1.500	400//III/50	5/3,8*	1.400	20	79	F7+F9	500 x 800 x 48	VRFBA12M	28	1.170	1/2"	3.521
VRFNA40-479	4.500	1.500	400//III/50	5/3,8*	1.400	20	79	G4+F7+F9	500 x 800 x 48	VRFBA12M	28	1.170	1/2"	3.580
VRFNA60-4	6.000	2.200	400//III/50	8,8/5,1*	940	55	70	G4	720 x 765 x 97	RCE5060BA	94	4.100	2"	4.447
VRFNA60-46	6.000	2.200	400//III/50	8,8/5,1*	940	55	70	G4+F6	2x592 x 592 x 292**	RCE5060BA	94	4.100	2"	4.511
VRFNA60-467	6.000	2.200	400//III/50	8,8/5,1*	940	55	70	G4+F6+F7	2x592 x 592 x 292**	RCE5060BA	94	4.100	2"	4.554
VRFNA60-68	6.000	2.200	400//III/50	8,8/5,1*	940	55	70	F6+F8	2x592 x 592 x 292**	RCE5060BA	94	4.100	2"	4.691

* Conexión Estrella / Conexión Triángulo.

** Dimensiones filtro G4: 720x765x97

Datos de potencia para agua fría 7/12°C y agua caliente 80/60°C. Considerando entrada de aire a 35°C en frío y 15°C en calor, con HR 40%

DIMENSIONES

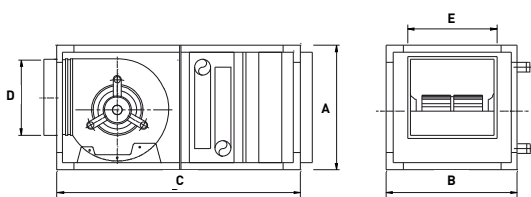

MODELO	A	B	C	D	E
VRFNA10	480	540	900	215	236
VRFNA20	550	640	975	270	300
VRFNA30	580	790	1025	295	330
VRFNA40	680	840	1100	350	316
VRFNA60	830	1220	1600/1900*	410	480

* Con 3 filtros

- A: Alto
- B: Ancho
- C: Largo
- D: Alto de la boca de salida o Ø de la boca de salida
- E: Ancho de la boca de salida

CURVAS CARACTERÍSTICAS

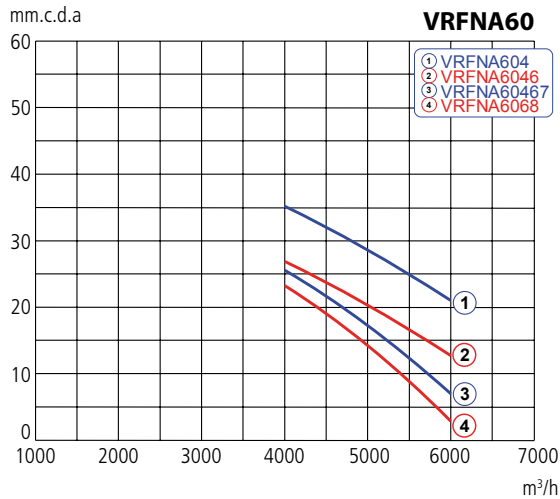
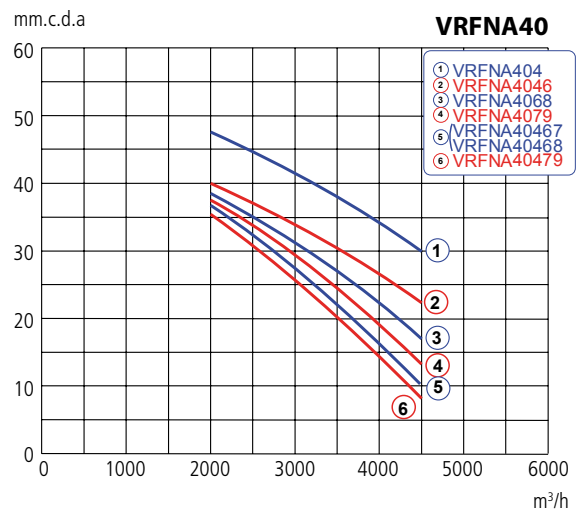
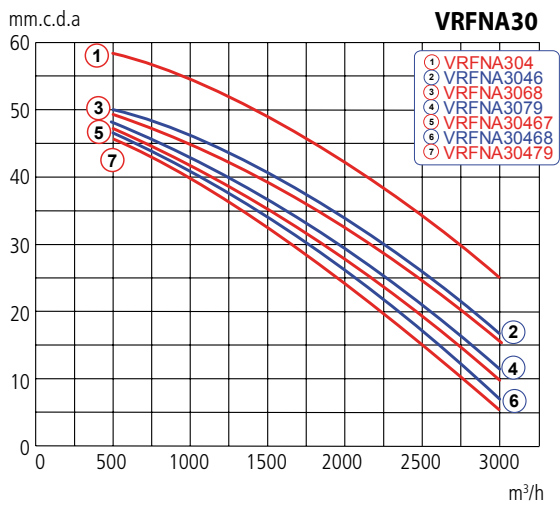
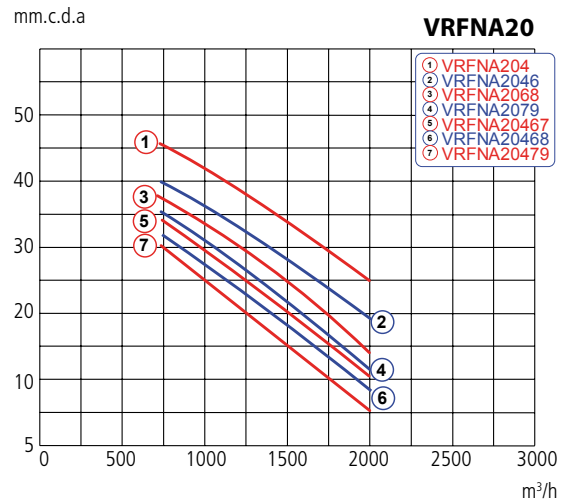
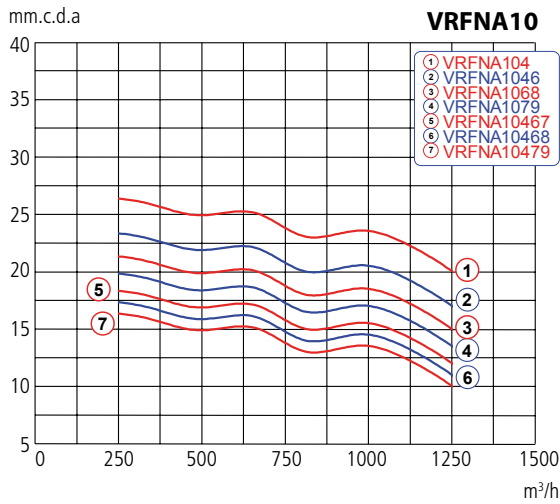

ACCESORIOS



Tapas



Tolvas



Tejadillos



Viseras



Filtros

Se suministra sin tapa trasera en aspiración.
Montaje no estándar: suplemento +6%.



Unidades de ventilación con batería eléctrica de níquel y cromo, con etapa de filtración desde G4 hasta F9, perifería de aluminio y aislamiento termo acústico, y ventiladores centrífugos con motor incorporado de doble aspiración y rodete de álabes hacia adelante. Caudales disponibles desde 1.000 m³/h hasta 6.000 m³/h. Potencias disponibles desde 4 kW hasta 20 kW.

Detalles de codificación

VRFNE104467

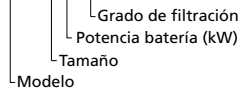

Código	Q m³/h	Potencia kW	Tensión V/hz	Intensidad* A	Velocidad rpm	Protección IP	Presión Sonora dB	FILTRACIÓN		BATERÍA ELÉCTRICA			PVP €
								Filtros	Medidas mm	Potencia KW	Etapas	Presión mmcda	
VRFNE1044	1.000	147	230//50	1,2	1.400	44	61	G4	240 x 500 x 48	4	3	28,0	1.472
VRFNE10446	1.000	147	230//50	1,2	1.400	44	61	G4+F6	240 x 500 x 48	4	3	21,0	1.594
VRFNE104467	1.000	147	230//50	1,2	1.400	44	61	G4+F6+F7	240 x 500 x 48	4	3	17,5	1.673
VRFNE10468	1.000	147	230//50	1,2	1.400	44	61	F6+F8	240 x 500 x 48	4	3	15,0	1.645
VRFNE104468	1.000	147	230//50	1,2	1.400	44	61	G4+F6+F8	240 x 500 x 48	4	3	12,5	1.672
VRFNE10479	1.000	147	230//50	1,2	1.400	44	61	F7+F9	240 x 500 x 48	4	3	9,0	1.648
VRFNE104479	1.000	147	230//50	1,2	1.400	44	61	G4+F7+F9	240 x 500 x 48	4	3	3,0	1.676
VRFNE1064	1.000	147	230//50	1,2	1.400	44	61	G4	240 x 500 x 48	6	3	28,0	1.516
VRFNE10646	1.000	147	230//50	1,2	1.400	44	61	G4+F6	240 x 500 x 48	6	3	21,0	1.594
VRFNE106467	1.000	147	230//50	1,2	1.400	44	61	G4+F6+F7	240 x 500 x 48	6	3	17,5	1.693
VRFNE10668	1.000	147	230//50	1,2	1.400	44	61	F6+F8	240 x 500 x 48	6	3	15,0	1.665
VRFNE106468	1.000	147	230//50	1,2	1.400	44	61	G4+F6+F8	240 x 500 x 48	6	3	12,5	1.696
VRFNE10679	1.000	147	230//50	1,2	1.400	44	61	F7+F9	240 x 500 x 48	6	3	9,0	1.668
VRFNE106479	1.000	147	230//50	1,2	1.400	44	61	G4+F7+F9	240 x 500 x 48	6	3	3,0	1.699
VRFNE1094	1.000	147	230//50	1,2	1.400	44	61	G4	240 x 500 x 48	9	4	28,0	1.526
VRFNE10946	1.000	147	230//50	1,2	1.400	44	61	G4+F6	240 x 500 x 48	9	4	21,0	1.624
VRFNE109467	1.000	147	230//50	1,2	1.400	44	61	G4+F6+F7	240 x 500 x 48	9	4	17,5	1.723
VRFNE10968	1.000	147	230//50	1,2	1.400	44	61	F6+F8	240 x 500 x 48	9	4	15,0	1.645
VRFNE109468	1.000	147	230//50	1,2	1.400	44	61	G4+F6+F8	240 x 500 x 48	9	4	12,5	1.726
VRFNE10979	1.000	147	230//50	1,2	1.400	44	61	F7+F9	240 x 500 x 48	9	4	9,0	1.697
VRFNE109479	1.000	147	230//50	1,2	1.400	44	61	G4+F7+F9	240 x 500 x 48	9	4	3,0	1.728
VRFNE10124	1.000	147	230//50	1,2	1.400	44	61	G4	240 x 500 x 48	12	4	28,0	1.596
VRFNE101246	1.000	147	230//50	1,2	1.400	44	61	G4+F6	240 x 500 x 48	12	4	21,0	1.694
VRFNE1012467	1.000	147	230//50	1,2	1.400	44	61	G4+F6+F7	240 x 500 x 48	12	4	17,5	1.793
VRFNE101268	1.000	147	230//50	1,2	1.400	44	61	F6+F8	240 x 500 x 48	12	4	15,0	1.765
VRFNE1012468	1.000	147	230//50	1,2	1.400	44	61	G4+F6+F8	240 x 500 x 48	12	4	12,5	1.796
VRFNE101279	1.000	147	230//50	1,2	1.400	44	61	F7+F9	240 x 500 x 48	12	4	9,0	1.768
VRFNE1012479	1.000	147	230//50	1,2	1.400	44	61	G4+F7+F9	240 x 500 x 48	12	4	3,0	1.799
VRFNE2044	2.000	550	230//50	3,9	1.350	44	67	G4	380 x 600 x 48	4	3	27,0	1.503
VRFNE20446	2.000	550	230//50	3,9	1.350	44	67	G4+F6	380 x 600 x 48	4	3	21,0	1.630
VRFNE204467	2.000	550	230//50	3,9	1.350	44	67	G4+F6+F7	380 x 600 x 48	4	3	16,0	1.757
VRFNE20468	2.000	550	230//50	3,9	1.350	44	67	F6+F8	380 x 600 x 48	4	3	13,0	1.725
VRFNE204468	2.000	550	230//50	3,9	1.350	44	67	G4+F6+F8	380 x 600 x 48	4	3	12,0	1.758
VRFNE20479	2.000	550	230//50	3,9	1.350	44	67	F7+F9	380 x 600 x 48	4	3	10,0	1.727
VRFNE204479	2.000	550	230//50	3,9	1.350	44	67	G4+F7+F9	380 x 600 x 48	4	3	7,0	1.762
VRFNE2064	2.000	550	230//50	3,9	1.350	44	67	G4	380 x 600 x 48	6	3	27,0	1.521
VRFNE20646	2.000	550	230//50	3,9	1.350	44	67	G4+F6	380 x 600 x 48	6	3	21,0	1.647
VRFNE206467	2.000	550	230//50	3,9	1.350	44	67	G4+F6+F7	380 x 600 x 48	6	3	16,0	1.774
VRFNE20668	2.000	550	230//50	3,9	1.350	44	67	F6+F8	380 x 600 x 48	6	3	13,0	1.741
VRFNE206468	2.000	550	230//50	3,9	1.350	44	67	G4+F6+F8	380 x 600 x 48	6	3	12,0	1.776
VRFNE20679	2.000	550	230//50	3,9	1.350	44	67	F7+F9	380 x 600 x 48	6	3	10,0	1.743
VRFNE206479	2.000	550	230//50	3,9	1.350	44	67	G4+F7+F9	380 x 600 x 48	6	3	7,0	1.776

Código	Q	Potencia	Tensión	Intensi- dad*	Velocidad	Protec- ción	Presión Sonora	FILTRACIÓN		BATERÍA ELÉCTRICA			PVP
								Filtros	Medidas	Potencia	Etapas	Presión	
VRFNE2094	2.000	550	230//50	3,9	1.350	44	67	G4	380 x 600 x 48	9	4	27,0	1.594
VRFNE20946	2.000	550	230//50	3,9	1.350	44	67	G4+F6	380 x 600 x 48	9	4	21,0	1.724
VRFNE209467	2.000	550	230//50	3,9	1.350	44	67	G4+F6+F7	380 x 600 x 48	9	4	16,0	1.855
VRFNE20968	2.000	550	230//50	3,9	1.350	44	67	F6+F8	380 x 600 x 48	9	4	13,0	1.820
VRFNE209468	2.000	550	230//50	3,9	1.350	44	67	G4+F6+F8	380 x 600 x 48	9	4	12,0	1.870
VRFNE20979	2.000	550	230//50	3,9	1.350	44	67	F7+F9	380 x 600 x 48	9	4	10,0	1.826
VRFNE209479	2.000	550	230//50	3,9	1.350	44	67	G4+F7+F9	380 x 600 x 48	9	4	7,0	1.872
VRFNE20124	2.000	550	230//50	3,9	1.350	44	67	G4	380 x 600 x 48	12	4	27,0	1.657
VRFNE201246	2.000	550	230//50	3,9	1.350	44	67	G4+F6	380 x 600 x 48	12	4	21,0	1.787
VRFNE2012467	2.000	550	230//50	3,9	1.350	44	67	G4+F6+F7	380 x 600 x 48	12	4	16,0	1.919
VRFNE201268	2.000	550	230//50	3,9	1.350	44	67	F6+F8	380 x 600 x 48	12	4	13,0	1.885
VRFNE2012468	2.000	550	230//50	3,9	1.350	44	67	G4+F6+F8	380 x 600 x 48	12	4	12,0	1.921
VRFNE201279	2.000	550	230//50	3,9	1.350	44	67	F7+F9	380 x 600 x 48	12	4	10,0	1.887
VRFNE2012479	2.000	550	230//50	3,9	1.350	44	67	G4+F7+F9	380 x 600 x 48	12	4	7,0	1.923
VRFNE3064	3.000	550	230//50	4,5	1.400	44	65	G4	430 x 750 x 48	6	3	27,0	1.623
VRFNE30646	3.000	550	230//50	4,5	1.400	44	65	G4+F6	430 x 750 x 48	6	3	19,5	1.794
VRFNE306467	3.000	550	230//50	4,5	1.400	44	65	G4+F6+F7	430 x 750 x 48	6	3	18,0	1.969
VRFNE30668	3.000	550	230//50	4,5	1.400	44	65	F6+F8	430 x 750 x 48	6	3	14,0	1.923
VRFNE306468	3.000	550	230//50	4,5	1.400	44	65	G4+F6+F8	430 x 750 x 48	6	3	12,5	1.971
VRFNE30679	3.000	550	230//50	4,5	1.400	44	65	F7+F9	430 x 750 x 48	6	3	10,0	1.937
VRFNE306479	3.000	550	230//50	4,5	1.400	44	65	G4+F7+F9	430 x 750 x 48	6	3	8,0	1.978
VRFNE3094	3.000	550	230//50	4,5	1.400	44	65	G4	430 x 750 x 48	9	4	27,0	1.650
VRFNE30946	3.000	550	230//50	4,5	1.400	44	65	G4+F6	430 x 750 x 48	9	4	19,5	1.822
VRFNE309467	3.000	550	230//50	4,5	1.400	44	65	G4+F6+F7	430 x 750 x 48	9	4	18,0	1.996
VRFNE30968	3.000	550	230//50	4,5	1.400	44	65	F6+F8	430 x 750 x 48	9	4	14,0	1.949
VRFNE309468	3.000	550	230//50	4,5	1.400	44	65	G4+F6+F8	430 x 750 x 48	9	4	12,5	1.998
VRFNE30979	3.000	550	230//50	4,5	1.400	44	65	F7+F9	430 x 750 x 48	9	4	10,0	1.964
VRFNE309479	3.000	550	230//50	4,5	1.400	44	65	G4+F7+F9	430 x 750 x 48	9	4	8,0	2.006
VRFNE30124	3.000	550	230//50	4,5	1.400	44	65	G4	430 x 750 x 48	12	4	27,0	1.714
VRFNE301246	3.000	550	230//50	4,5	1.400	44	65	G4+F6	430 x 750 x 48	12	4	19,5	1.886
VRFNE3012467	3.000	550	230//50	4,5	1.400	44	65	G4+F6+F7	430 x 750 x 48	12	4	18,0	2.060
VRFNE301268	3.000	550	230//50	4,5	1.400	44	65	F6+F8	430 x 750 x 48	12	4	14,0	2.013
VRFNE30123468	3.000	550	230//50	4,5	1.400	44	65	G4+F6+F8	430 x 750 x 48	12	4	12,5	2.062
VRFNE301279	3.000	550	230//50	4,5	1.400	44	65	F7+F9	430 x 750 x 48	12	4	10,0	2.027
VRFNE3012479	3.000	550	230//50	4,5	1.400	44	65	G4+F7+F9	430 x 750 x 48	12	4	8,0	2.069
VRFNE30154	3.000	550	230//50	4,5	1.400	44	65	G4	430 x 750 x 48	15	5	27,0	2.070
VRFNE301546	3.000	550	230//50	4,5	1.400	44	65	G4+F6	430 x 750 x 48	15	5	19,5	2.243
VRFNE3015467	3.000	550	230//50	4,5	1.400	44	65	G4+F6+F7	430 x 750 x 48	15	5	18,0	2.416
VRFNE301568	3.000	550	230//50	4,5	1.400	44	65	F6+F8	430 x 750 x 48	15	5	14,0	2.370
VRFNE3015468	3.000	550	230//50	4,5	1.400	44	65	G4+F6+F8	430 x 750 x 48	15	5	12,5	2.417
VRFNE301579	3.000	550	230//50	4,5	1.400	44	65	F7+F9	430 x 750 x 48	15	5	10,0	2.384
VRFNE3015479	3.000	550	230//50	4,5	1.400	44	65	G4+F7+F9	430 x 750 x 48	15	5	8,0	2.425
VRFNE4094	4.500	1.500	400///50	5/3,8*	1.400	20	79	G4	500 x 800 x 48	9	4	38,0	2.240
VRFNE40946	4.500	1.500	400///50	5/3,8*	1.400	20	79	G4+F6	500 x 800 x 48	9	4	30,0	2.427
VRFNE409467	4.500	1.500	400///50	5/3,8*	1.400	20	79	G4+F6+F7	500 x 800 x 48	9	4	24,0	2.619
VRFNE40968	4.500	1.500	400///50	5/3,8*	1.400	20	79	F6+F8	500 x 800 x 48	9	4	21,0	2.577
VRFNE409468	4.500	1.500	400///50	5/3,8*	1.400	20	79	G4+F6+F8	500 x 800 x 48	9	4	17,0	2.622
VRFNE40979	4.500	1.500	400///50	5/3,8*	1.400	20	79	F7+F9	500 x 800 x 48	9	4	17,0	2.584
VRFNE409479	4.500	1.500	400///50	5/3,8*	1.400	20	79	G4+F7+F9	500 x 800 x 48	9	4	15,0	2.630
VRFNE40124	4.500	1.500	400///50	5/3,8*	1.400	20	79	G4	500 x 800 x 48	12	4	38,0	2.303
VRFNE401246	4.500	1.500	400///50	5/3,8*	1.400	20	79	G4+F6	500 x 800 x 48	12	4	30,0	2.491
VRFNE4012467	4.500	1.500	400///50	5/3,8*	1.400	20	79	G4+F6+F7	500 x 800 x 48	12	4	24,0	2.683
VRFNE401268	4.500	1.500	400///50	5/3,8*	1.400	20	79	F6+F8	500 x 800 x 48	12	4	21,0	2.640
VRFNE4012468	4.500	1.500	400///50	5/3,8*	1.400	20	79	G4+F6+F8	500 x 800 x 48	12	4	17,0	2.686

Código	Q m³/h	Potencia kW	Tensión V/hz	Intensidad* A	Velocidad rpm	Protección IP	Presión Sonora dB	FILTRACIÓN		BATERÍA ELÉCTRICA			PVP €
								Filtros	Medidas mm	Potencia kW	Etapas	Presión mmca	
VRFNE401279	4.500	1.500	400/III/50	5/3,8*	1.400	20	79	F7+F9	500 x 800 x 48	12	4	17,0	2.650
VRFNE4012479	4.500	1.500	400/III/50	5/3,8*	1.400	20	79	G4+F7+F9	500 x 800 x 48	12	4	15,0	2.693
VRFNE40154	4.500	1.500	400/III/50	5/3,8*	1.400	20	79	G4	500 x 800 x 48	15	5	38,0	2.713
VRFNE401546	4.500	1.500	400/III/50	5/3,8*	1.400	20	79	G4+F6	500 x 800 x 48	15	5	30,0	2.847
VRFNE4015467	4.500	1.500	400/III/50	5/3,8*	1.400	20	79	G4+F6+F7	500 x 800 x 48	15	5	24,0	3.039
VRFNE401568	4.500	1.500	400/III/50	5/3,8*	1.400	20	79	F6+F8	500 x 800 x 48	15	5	21,0	2.998
VRFNE4015468	4.500	1.500	400/III/50	5/3,8*	1.400	20	79	G4+F6+F8	500 x 800 x 48	15	5	17,0	3.043
VRFNE401579	4.500	1.500	400/III/50	5/3,8*	1.400	20	79	F7+F9	500 x 800 x 48	15	5	17,0	3.005
VRFNE4015479	4.500	1.500	400/III/50	5/3,8*	1.400	20	79	G4+F7+F9	500 x 800 x 48	15	5	15,0	3.050
VRFNE40174	4.500	1.500	400/III/50	5/3,8*	1.400	20	79	G4	500 x 800 x 48	17	5	38,0	2.684
VRFNE401746	4.500	1.500	400/III/50	5/3,8*	1.400	20	79	G4+F6	500 x 800 x 48	17	5	30,0	2.870
VRFNE4017467	4.500	1.500	400/III/50	5/3,8*	1.400	20	79	G4+F6+F7	500 x 800 x 48	17	5	24,0	3.061
VRFNE401768	4.500	1.500	400/III/50	5/3,8*	1.400	20	79	F6+F8	500 x 800 x 48	17	5	21,0	3.021
VRFNE4017468	4.500	1.500	400/III/50	5/3,8*	1.400	20	79	G4+F6+F8	500 x 800 x 48	17	5	17,0	3.067
VRFNE401779	4.500	1.500	400/III/50	5/3,8*	1.400	20	79	F7+F9	500 x 800 x 48	17	5	17,0	3.028
VRFNE4017479	4.500	1.500	400/III/50	5/3,8*	1.400	20	79	G4+F7+F9	500 x 800 x 48	17	5	15,0	3.074
VRFNE40204	4.500	1.500	400/III/50	5/3,8*	1.400	20	79	G4	500 x 800 x 48	20	5	38,0	2.751
VRFNE402046	4.500	1.500	400/III/50	5/3,8*	1.400	20	79	G4+F6	500 x 800 x 48	20	5	30,0	2.884
VRFNE4020467	4.500	1.500	400/III/50	5/3,8*	1.400	20	79	G4+F6+F7	500 x 800 x 48	20	5	24,0	3.076
VRFNE402068	4.500	1.500	400/III/50	5/3,8*	1.400	20	79	F6+F8	500 x 800 x 48	20	5	21,0	3.035
VRFNE4020468	4.500	1.500	400/III/50	5/3,8*	1.400	20	79	G4+F6+F8	500 x 800 x 48	20	5	17,0	3.080
VRFNE402079	4.500	1.500	400/III/50	5/3,8*	1.400	20	79	F7+F9	500 x 800 x 48	20	5	17,0	3.042
VRFNE4020479	4.500	1.500	400/III/50	5/3,8*	1.400	20	79	G4+F7+F9	500 x 800 x 48	20	5	15,0	3.087
VRFNE60124	6.000	2.200	400/III/50	8,8/5,1*	940	55	70	G4	720x765x97**	12	4	26,0	3.199
VRFNE601246	6.000	2.200	400/III/50	8,8/5,1*	940	55	70	G4+F6	490x592x292+287x592x292**	12	4	18,0	3.464
VRFNE6012467	6.000	2.200	400/III/50	8,8/5,1*	940	55	70	G4+F6+F7	490x592x292+287x592x292**	12	4	12,0	3.728
VRFNE601268	6.000	2.200	400/III/50	8,8/5,1*	940	55	70	F6+F8	490x592x292+287x592x292**	12	4	8,0	3.489
VRFNE60154	6.000	2.200	400/III/50	8,8/5,1*	940	55	70	G4	720x765x97**	15	5	26,0	3.557
VRFNE601546	6.000	2.200	400/III/50	8,8/5,1*	940	55	70	G4+F6	490x592x292+287x592x292**	15	5	18,0	3.820
VRFNE6015467	6.000	2.200	400/III/50	8,8/5,1*	940	55	70	G4+F6+F7	490x592x292+287x592x292**	15	5	12,0	4.087
VRFNE601568	6.000	2.200	400/III/50	8,8/5,1*	940	55	70	F6+F8	490x592x292+287x592x292**	15	5	8,0	3.846
VRFNE60174	6.000	2.200	400/III/50	8,8/5,1*	940	55	70	G4	720x765x97**	17	5	26,0	3.580
VRFNE601746	6.000	2.200	400/III/50	8,8/5,1*	940	55	70	G4+F6	490x592x292+287x592x292**	17	5	18,0	3.843
VRFNE6017467	6.000	2.200	400/III/50	8,8/5,1*	940	55	70	G4+F6+F7	490x592x292+287x592x292**	17	5	12,0	4.108
VRFNE601768	6.000	2.200	400/III/50	8,8/5,1*	940	55	70	F6+F8	490x592x292+287x592x292**	17	5	8,0	3.867
VRFNE60204	6.000	2.200	400/III/50	8,8/5,1*	940	55	70	G4	720x765x97**	20	5	26,0	3.705
VRFNE602046	6.000	2.200	400/III/50	8,8/5,1*	940	55	70	G4+F6	490x592x292+287x592x292**	20	5	18,0	3.857
VRFNE6020467	6.000	2.200	400/III/50	8,8/5,1*	940	55	70	G4+F6+F7	490x592x292+287x592x292**	20	5	12,0	4.123
VRFNE602068	6.000	2.200	400/III/50	8,8/5,1*	940	55	70	F6+F8	490x592x292+287x592x292**	20	5	8,0	3.882

* Conexión Estrella / Conexión Triángulo.

** Dimensiones filtro G4: 720 x 765 x 100.

DIMENSIONES

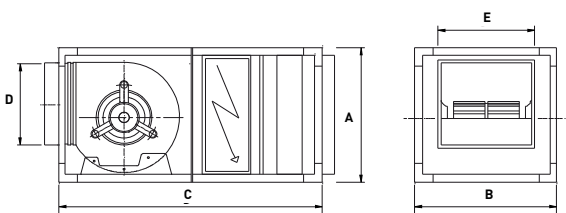

MODELO	A	B	C	D	E
VRFNE10	480	580	600	215	236
VRFNE20	500	640	850	270	300
VRFNE30	520	830	880	295	330
VRFNE40	600	840	980	350	316
VRFNE60	830	820	1450/1750*	410	480

* Con 3 filtros

A: Alto
 B: Ancho
 C: Largo
 D: Alto de la boca de salida o Ø de la boca de salida
 E: Ancho de la boca de salida

CURVAS CARACTERÍSTICAS

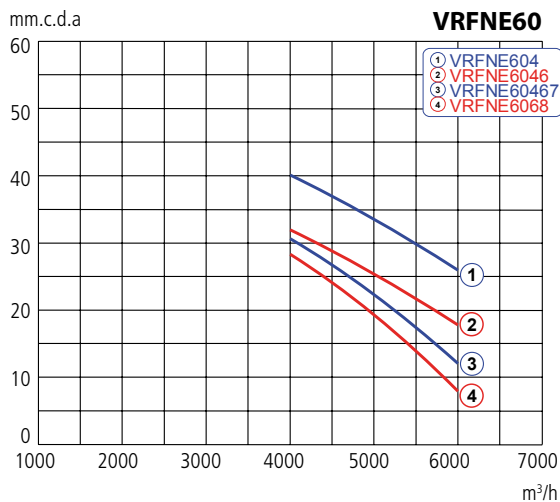
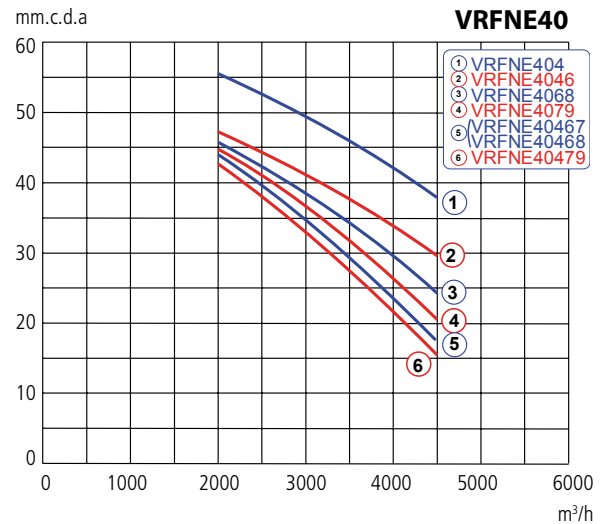
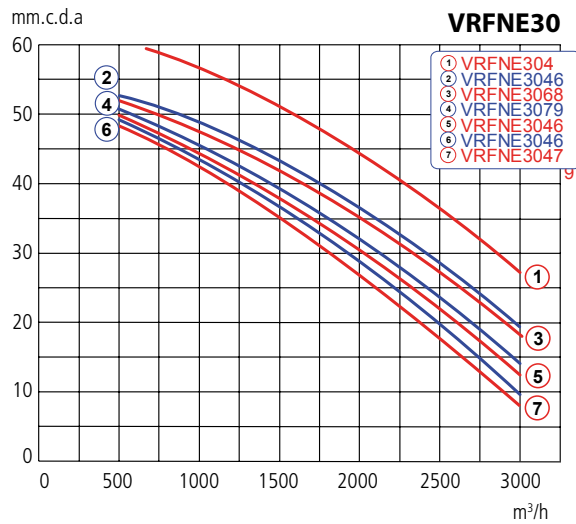
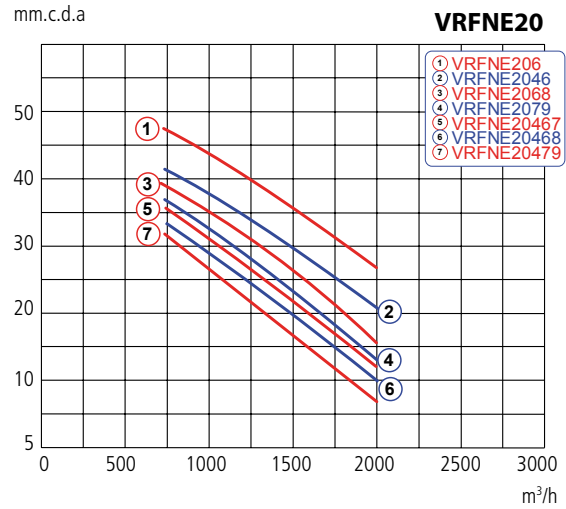
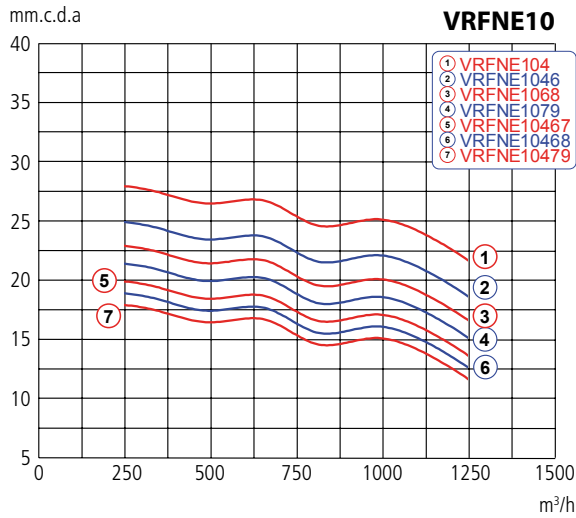

ACCESORIOS



Tapas



Tolvas



Tejadillos



Viseras



Filtros

Montaje no estándar: suplemento +6%.



07

ACÚSTICA Y REGULACIÓN



S

SILENCIADORES RECTANGULARES

141



ED

COMPUERTAS DE REGULACIÓN EN ALUMINIO

159



TA

TOMAS DE AIRE ACÚSTICAS

153



SPU

COMPUERTAS DE SOBREPRESIÓN EN ALUMINIO

161



RAG 50/90 155

REJILLAS DE INTEMPERIE DE ACERO GALVANIZADO

SERVOMOTORES 162



SERVOMOTORES CON/SIN MUELLE DE RETORNO, ACCESORIOS PARA COMPUERTAS

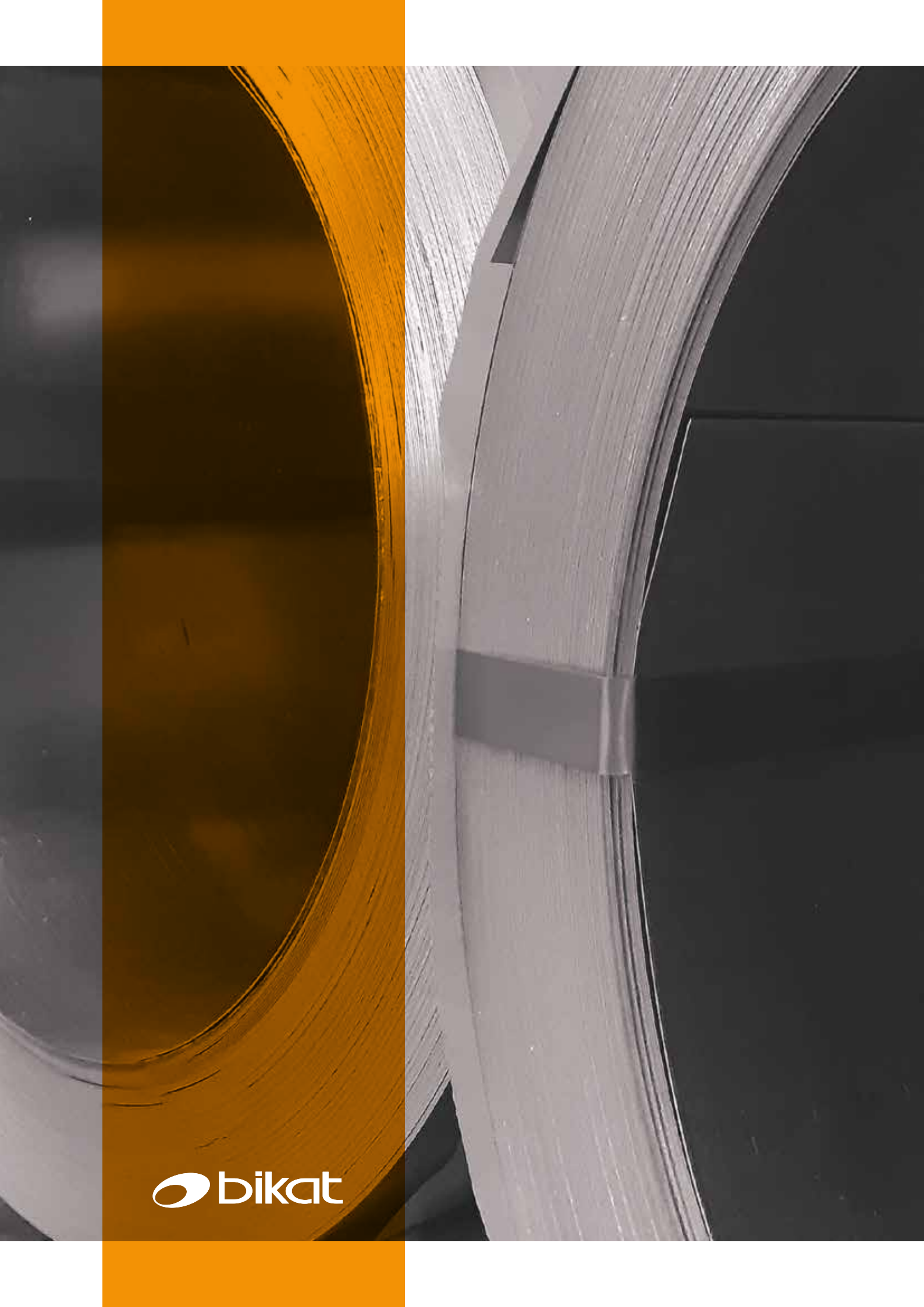

 bikat

ACÚSTICA Y REGULACIÓN

NIVEL SONORO

Con toda seguridad, una cuestión que preocupa a cualquier técnico ante el proyecto de una instalación en la que intervienen ventiladores, es la del ruido que hace un ventilador. Dado que el ruido existe siempre a nuestro alrededor, quizás lo más importante sea determinar, no el ruido de un aparato en sí, sino el aumento de molestia que se produce sobre el ruido ya existente al poner en marcha un ventilador.

Definamos previamente algunas de las características de los sonidos. El ruido no es más que un sonido desagradable. Un sonido determinado viene caracterizado por tres cualidades: intensidad, tono y timbre.

La **intensidad** se refiere a la potencia sonora; hablamos así de un sonido más o menos intenso.

El **tono** es la cualidad que nos permite distinguir entre sonidos agudos y graves.

El **timbre** se refiere a la composición del sonido; es la cualidad que nos permite distinguir la voz de las personas.

La molestia producida por un ruido depende de estas tres cualidades y de la naturaleza de las personas. La sensibilidad auditiva depende, fundamentalmente, de la frecuencia del sonido que se percibe y es diferente para cada persona.

Cada ventilador conlleva asociado un cierto ruido, nivel de presión sonora NPS, que se mide en decibelios (dB).

El decibelio es un número en una escala logarítmica en la que está relacionada la presión sonora a medir con otra de referencia.

Para determinar el nivel de dB se realizan ensayos en laboratorios especializados, bajo unas condiciones y según normas internacionales. Como es lógico la presión sonora sobre el oído estará relacionada con la distancia a la fuente de ruido, por lo que siempre tendrá que hacerse referencia a ese dato.

En la tabla tenemos relacionado el Nivel de Presión Sonora NPS (db), con una descripción de tipo de ruido y unos ejemplos para poder imaginar a qué equivalen 40, 60 o 100db.

La potencia sonora representa la cantidad de energía por segundo que se emite en forma de ondas sonoras. La unidad de medida es el watio pero por la misma razón expuesta al tratar de la presión sonora, se usa una escala logarítmica calculada sobre la potencia de la fuente relacionada con una referencia.

En la tabla se da una relación indicativa entre los niveles de presión sonora y potencia sonora.

Ruido	Nivel de Presión sonora NPS percibido a 3 m en campo libre	Nivel de Potencia sonora SWL
Avión próximo	135 db	154 db
Automóvil	80 db	100 db
Sala de estar	40 db	60 db
Piar de pájaro	20 db	40 db

ACÚSTICA Y REGULACIÓN

SILENCIADORES

Muchas veces la potencia sonora procedente de una fuente de ruido llega a un determinado local, tiene unos valores excesivamente elevados que hacen necesario disponer, en la conducción, de elementos atenuadores. Los más usados son los llamados silenciadores.

En el catálogo de los silenciadores se proporcionan datos de la atenuación que producen en cada banda de frecuencia, valor que debe sustraerse del nivel sonoro a tratar. También dan la pérdida de carga que provocan en función del caudal de aire que pasa por ellos.

Los silenciadores colocados a la aspiración y a la descarga de los ventiladores, reducen el nivel sonoro transmitido a través de los conductos a los que están acoplados. De esta forma se reduce sensiblemente el ruido en las bocas de impulsión o de aspiración del aire abiertas en las dependencias a ventilar. Otro aspecto es el ruido radiado por el cuerpo del ventilador al ambiente en el que está instalado.

CÁLCULOS CON dB

Ejemplo 1:

Suma de niveles sonoros

Nivel 1 = 82 dB
Nivel 2 = 85 dB
Diferencia = 3 dB

Corrección (del gráfico) = 1,7 dB

Nivel total = 85 dB + 1,7 dB = 86,7 dB

¡Los valores en dB no se pueden sumar o restar directamente!

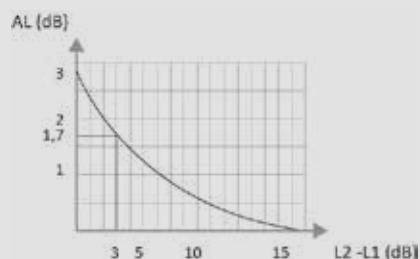

Ejemplo 2:

Resta de niveles sonoros

Nivel 1 = 60 dB
Nivel 2 = 53 dB
Diferencia = 7 dB

Corrección (del gráfico) = 1,0 dB

Nivel total = 60 dB + 1,0 dB = 59,0 dB

¡Los valores en dB no se pueden sumar o restar directamente!

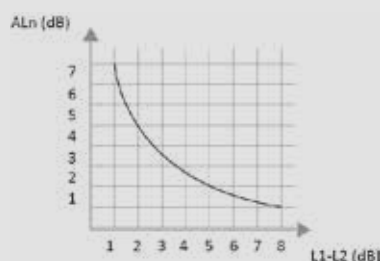

ATENUACIÓN DEL RUIDO POR LA DISTANCIA AL VENTILADOR EN CAMPO LIBRE

Distancia a la fuente de ruido (m)	1	1,5	2	3	4	5	6	7	8	9	10	15	20	25	30
Atenuación dB (A)	11	14,5	17	20	23	25	26	28	29	30	31	34	37	39	40

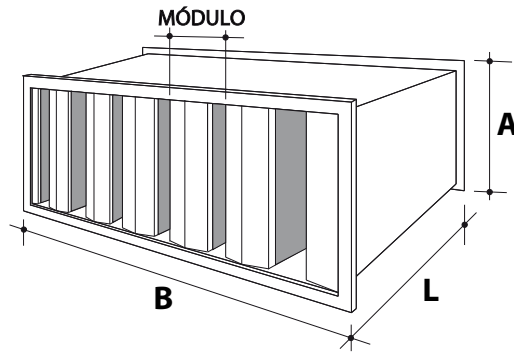
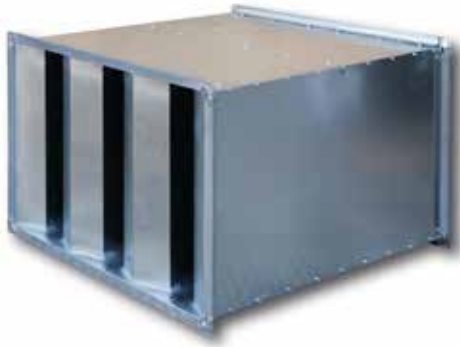

CARACTERÍSTICAS GENERALES

Silenciador rectangular con envolvente en chapa de acero galvanizado y celdillas con material acústico incombustible con tejido negro de fibra de vidrio en la superficie de contacto con el aire, resistente al punzonamiento, la temperatura y la abrasión.

- * Gran rango de caudales y variedad de atenuaciones.
- * Tabicas con forma aerodinámica en el lado de entrada de aire que reducen la pérdida de carga.
- * Aislamiento interior con lana de roca y exterior con panel VENTOPPLUS de alta absorción acústica y gran resistencia al punzonamiento y la abrasión.
- * Fabricación en distintos pasos de aire, 80mm (S28), 100mm (S30), 150mm (S35) y 200mm (S40).
- * Sistema de conexión mediante Metu 20 en estándar, opción de servir con conexión Metu 30 o con pestaña.
- * Reacción al fuego: Material con clasificación al fuego A2-s1,d0, incombustible, según norma EN_13501-1.

DIMENSIONES

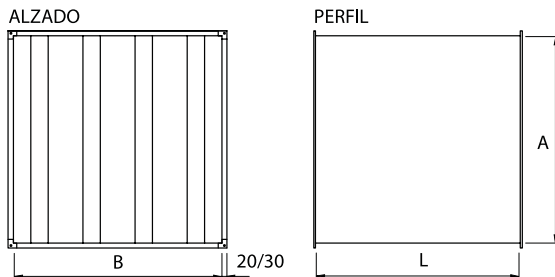

Las alturas y longitudes estándar son comunes a todos los modelos:

+ A = 600, 900, 1200, 1500 y 1800.

+ L = 600, 900, 1200, 1500 y 1800.

A continuación se indican las posibilidades en cuanto a la anchura (B) de los silenciadores en función del modelo:

+ S28 = 280, 560, 840, 1120, 1400, 1680, 1960.

+ S30 = 300, 600, 900, 1200, 1500, 1800, 2100.

+ S35 = 350, 700, 1050, 1400, 1750, 2100, 2450.

+ S40 = 400, 800, 1200, 1600, 2000, 2400, 2800.

* **Nota:** Se deberá tener en cuenta el perfil metu de unión de 20/30mm, a añadir a las dimensiones indicadas.

TABLA DE SELECCIÓN PARA EL SILENCIADOR S.28

TABICA: 200 mm
PASO DE AIRE: 80mm

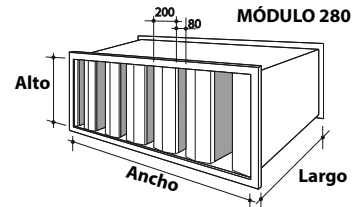

Selección rápida de Silenciadores
Seleccione el tipo en función del caudal y la pérdida de carga

VELOCIDAD (m/seg.)	5	7,5	10	12,5	15
PERDIDA (mm.c.d.a.)	1,2	2,5	5	7,5	10
Modelos (Ancho x Alto)	CAUDAL DE AIRE m ³ /H.				
280x600	864	1.296	1.728	2.160	2.592
280x900	1.296	1.944	2.592	3.240	3.888
560x600-280x1.200	1.728	2.592	3.456	4.320	5.184
840x600-560x900	2.592	3.888	5.184	6.480	7.776
1.120x600-50x1.200	3.456	5.184	6.912	8.640	10.368
840x900	3.888	5.832	7.776	9.720	11.664
1.400x600-560x1.500	4.320	6.480	8.640	10.800	12.960
1.120x900-840x1.200-560x1.800	5.184	7.776	10.368	12.960	15.552
1.400x900-840x1.500	6.480	9.720	12.960	16.200	19.440
1.120x1.200	6.912	10.368	13.824	17.280	20.736
1.680x900-840x1.800	7.776	11.664	15.552	19.440	23.328
1.400x1.200-1.120x1.500	8.640	12.960	17.280	21.600	25.920
1.680x1.200-1.120x1.800	10.368	15.552	20.736	25.920	31.104
1.400x1.500	10.800	16.200	21.600	27.000	32.400
1.960x1.200	12.096	18.144	24.192	30.240	36.288
1.680x1.500-1.400x1.800	12.960	19.440	25.920	32.400	38.880
1.960x1.500	15.120	22.680	30.240	37.800	45.360
1.680x1.800	15.552	23.328	31.104	38.880	46.656
1.960x1.800	18.144	27.216	36.288	45.360	54.432

CARACTERÍSTICAS ACÚSTICAS DEL SILENCIADOR S.28

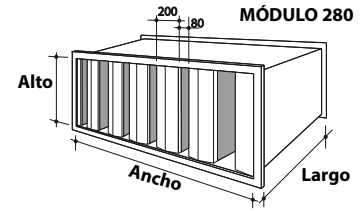

II. Pérdidas por inserción. Parámetro resultante de los ensayos homologados bajo norma UNE-EN ISO 11691:2010.
 Ensayos realizados en LGAI. 08/2013. Expediente 7223.



PÉRDIDAS POR FRECUENCIA EN FUNCIÓN DE LA LONGITUD

LONGITUD m/m	Pérdida de inserción (dB)						
	125 Hz	250 Hz	500 Hz	1 K Hz	2 K Hz	4 K Hz	8 K Hz
600	5.4	14.6	25.9	31.6	25.7	18.8	17.1
900	6.3	18.3	32.9	38.1	32.1	23.6	20.2
1.200	7.1	21.3	38.5	43.3	38.4	28.4	23.2
1.500	7.9	24.2	44.1	48.5	44.7	33.2	26.2
1.800	8.9	29.6	53.8	57.5	51.4	37.9	29.3
2.100	9.5	30.1	55.3	59.0	57.3	42.8	32.3
2.400	10.1	31.5	58.2	61.7	63.5	47.5	35.2

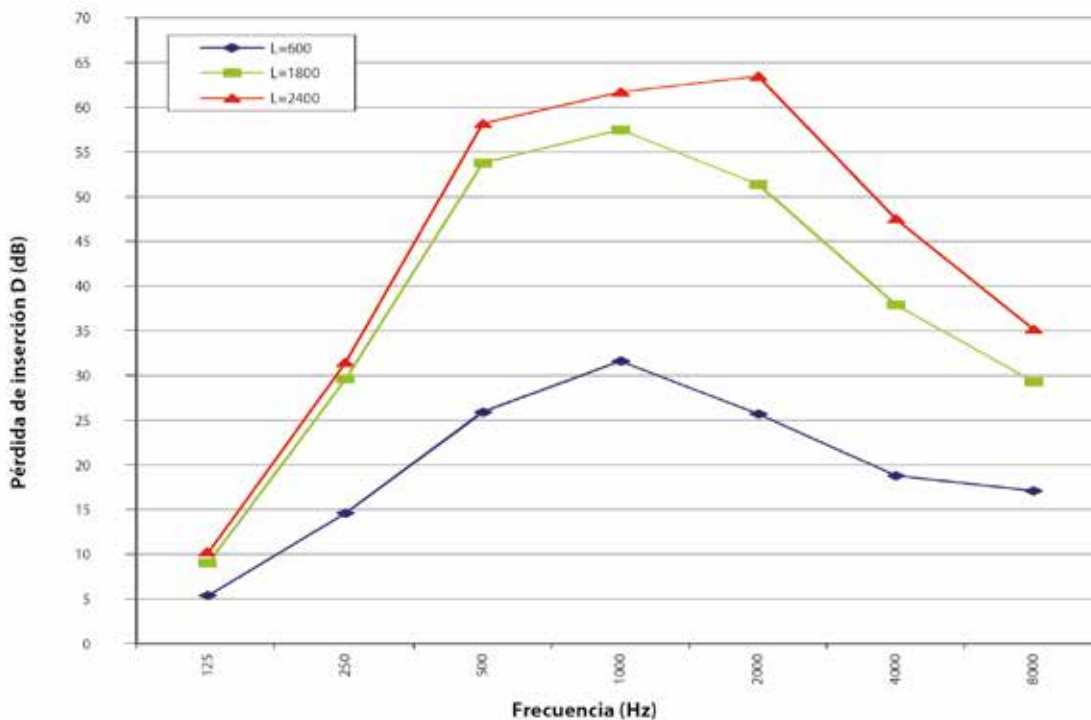

DETALLES DE CODIFICACIÓN Y PRECIOS DEL SILENCIADOR S.28



Detalle de interior de tabica.

TABICA: 200 mm
PASO DE AIRE: 80mm

Detalles de codificación

S285609001200

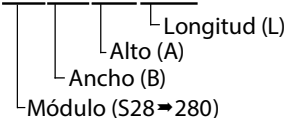

PRECIOS

NÚMERO DE MÓDULOS/ANCHO (B)							ALTO (A)	LONGITUD (L)
1	2	3	4	5	6	7		
280 (B)	560 (B)	840 (B)	1.120 (B)	1.400 (B)	1.680 (B)	1.960 (B)		
593	688	814	1.125	1.220	1.562	1.780	600	600
708	834	1.052	1.272	1.418	1.834	2.124	900	600
763	920	1.139	1.421	1.579	1.962	2.389	1.200	600
944	1.138	1.332	1.651	1.968	2.347	2.789	1.500	600
998	1.224	1.448	1.798	2.146	2.558	3.030	1.800	600
653	849	1.108	1.304	1.606	1.947	2.267	600	900
795	1.046	1.296	1.607	2.081	2.391	2.786	900	900
933	1.226	1.707	1.936	2.334	2.691	3.128	1.200	900
1.071	1.471	1.913	2.394	2.734	3.154	3.659	1.500	900
1.275	1.730	2.183	2.758	3.149	3.621	4.177	1.800	900
776	950	1.186	1.425	1.681	2.063	2.506	600	1.200
961	1.207	1.448	1.796	2.141	2.528	3.040	900	1.200
1.037	1.340	1.659	2.065	2.551	2.916	3.484	1.200	1.200
1.207	1.575	1.984	2.499	3.116	3.504	4.163	1.500	1.200
1.319	1.768	2.256	2.868	3.605	4.010	4.747	1.800	1.200
971	1.324	1.612	1.902	2.212	2.666	3.037	600	1.500
1.211	1.510	1.932	2.357	2.819	3.264	3.706	900	1.500
1.342	1.786	2.272	2.862	3.285	3.813	4.463	1.200	1.500
1.543	2.146	2.688	3.370	4.057	4.619	5.344	1.500	1.500
1.721	2.396	3.193	3.971	4.667	5.298	6.077	1.800	1.500
1.035	1.430	1.821	2.216	2.527	2.940	3.355	600	1.800
1.373	1.806	2.237	2.750	3.349	3.841	4.230	900	1.800
1.540	2.085	2.695	3.342	3.971	4.577	5.311	1.200	1.800
1.740	2.431	3.041	3.856	4.591	5.264	6.061	1.500	1.800
1.936	2.715	3.554	4.372	5.316	6.052	6.852	1.800	1.800

TABLA DE SELECCIÓN PARA EL SILENCIADOR S.30

TABICA: 200 mm
PASO DE AIRE: 100mm

Selección rápida de Silenciadores.
Seleccione el tipo en función del caudal y la pérdida de carga.

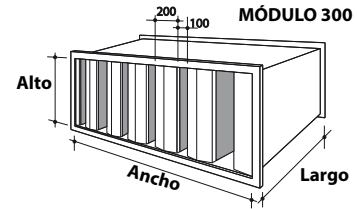

VELOCIDAD (m/seg.)	5	7,5	10	12,5	15	17,5
PERDIDA (mm.c.d.a.)	1,2	2,5	5	7,5	10	12,5
Modelos (Ancho x Alto)	CAUDAL DE AIRE EN m ³ /h.					
300x600	1.132	1.700	2.266	2.832	3.400	3.964
300x900	1.700	2.500	3.400	4.250	5.100	5.950
600x600 - 300x1.200	2.266	3.398	4.530	5.662	6.794	7.926
900x600 - 600x900	3.400	5.100	6.800	8.500	10.200	11.900
1.200x600 - 600x1.200	4.532	6.798	9.064	11.300	13.596	15.862
900x900	5.100	7.650	10.200	12.750	15.300	17.850
1.500x600 - 600x1.500	5.666	8.498	11.330	14.162	16.994	19.826
1.200x900 - 900x1.200 - 600x1.800	6.800	10.200	13.600	17.000	20.400	23.800
1.500x900 - 900x1.500	8.500	12.750	17.000	21.250	25.500	29.750
1.200x1.200	9.066	13.600	18.130	22.662	27.194	31.726
1.800x900 - 900x1.800	10.200	15.300	20.400	25.500	30.600	35.700
1.500x1.200 - 1.200x1.500	11.332	16.998	22.664	28.330	33.996	39.662
1.800x1.200 - 1.200x1.800	13.600	20.400	27.200	34.000	40.800	47.600
1.500x1.500	14.166	21.250	28.332	35.414	42.496	49.576
2.100x1.200	15.866	23.798	31.730	39.862	47.595	55.526
1.800x1.500 - 1.500x1.800	17.000	25.500	34.000	42.500	51.000	59.500
1.800x1.800	19.832	29.748	39.665	49.580	59.500	69.412
2.100x1.500	20.400	30.600	40.800	51.000	61.200	71.400
2.400x1.500	22.666	34.000	45.330	56.660	67.995	79.326
2.100x1.800	23.800	35.700	47.600	59.500	71.400	83.300
2.400x1.800	27.200	40.800	54.400	68.000	91.600	105.200
2.700x1.800	30.600	45.900	61.200	76.500	91.800	107.100

CARACTERÍSTICAS ACÚSTICAS DEL SILENCIADOR S.30

IL. Pérdidas por inserción. Parámetro resultante de los ensayos homologados bajo norma UNE-EN ISO 11691:2010. Ensayos realizados en LGAI. 08/2013. Expediente 7223.

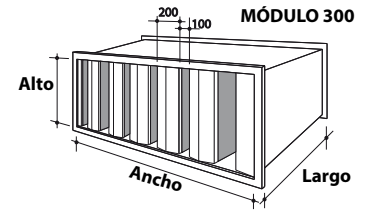

PÉRDIDAS POR FRECUENCIA EN FUNCIÓN DE LA LONGITUD

LONGITUD m/m	Pérdida de inserción (dB)						
	125 Hz	250 Hz	500 Hz	1 K Hz	2 K Hz	4 K Hz	8 K Hz
600	3.9	12.5	23.2	27.1	20.9	16.6	13.1
900	4.4	16.1	30.7	34.9	28.2	20.9	16.0
1.200	4.7	18.9	36.8	41.2	35.4	25.1	18.7
1.500	5.0	21.8	43.0	47.5	42.6	29.4	21.4
1.800	5.7	26.7	53.0	58.1	50.5	33.7	24.6
2.100	5.7	27.4	55.2	60.1	56.9	38.0	26.9
2.400	5.8	28.6	58.5	63.5	63.7	42.3	29.4

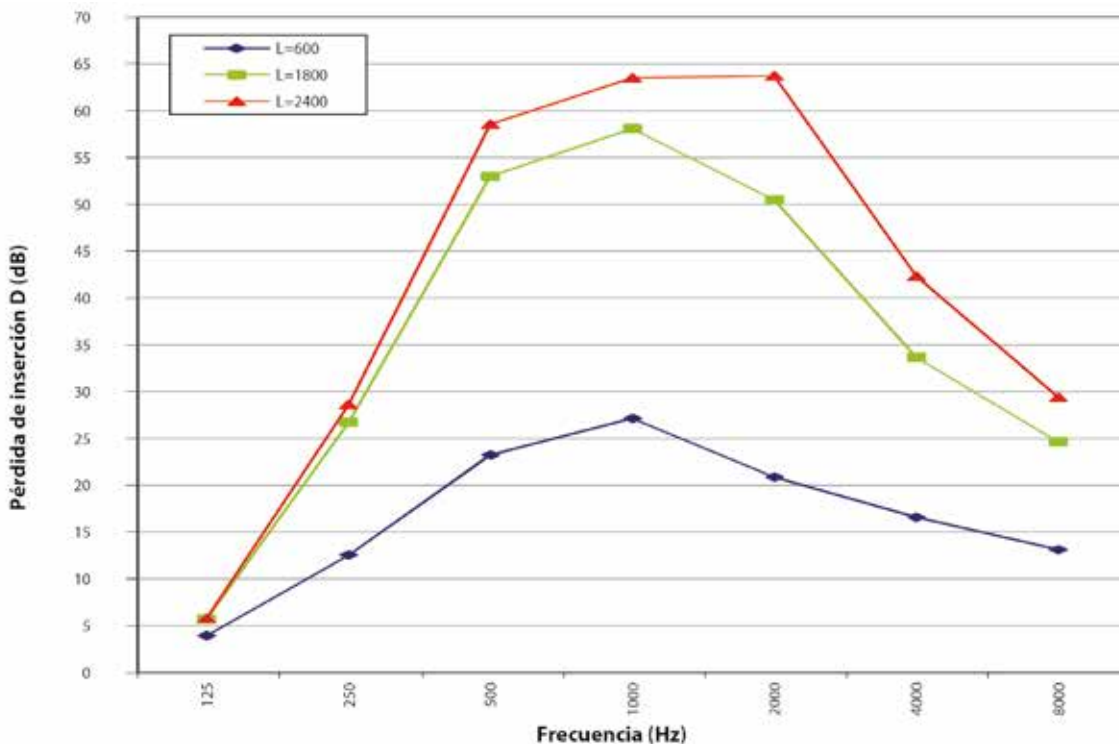

DETALLES DE CODIFICACIÓN Y PRECIOS DEL SILENCIADOR S.30



TABICA: 200 mm
PASO DE AIRE: 100mm

Detalles de codificación

S36009001200

Longitud (L)
Alto (A)
Ancho (B)
Módulo (S3 → 300)

PRECIOS

NÚMERO DE MÓDULOS/ANCHO (B)							ALTO (A)	LONGITUD (L)
1	2	3	4	5	6	7		
300 (B)	600 (B)	900 (B)	1.200 (B)	1.500 (B)	1.800 (B)	2.100 (B)		
712	827	976	1.353	1.464	1.878	2.141	600	600
783	1.020	1.332	1.566	1.929	2.340	2.725	900	600
930	1.138	1.423	1.707	2.015	2.477	3.009	1.200	600
1.166	1.584	1.931	2.277	2.646	3.193	3.636	1.500	600
1.238	1.709	2.183	2.654	3.023	3.521	4.016	1.800	600
850	1.003	1.265	1.529	1.701	2.202	2.555	600	900
955	1.253	1.548	1.923	2.496	2.869	3.344	900	900
1.152	1.443	1.731	2.148	2.563	3.028	3.642	1.200	900
1.452	1.809	2.317	2.822	3.378	3.914	4.443	1.500	900
1.645	2.158	2.674	3.289	4.006	4.595	5.187	1.800	900
915	1.102	1.364	1.702	1.890	2.356	2.868	600	1.200
1.119	1.471	2.048	2.322	2.800	3.226	3.753	900	1.200
1.238	1.599	1.983	2.471	3.055	3.489	4.175	1.200	1.200
1.606	2.136	2.716	3.425	3.931	4.564	5.345	1.500	1.200
1.836	2.490	3.216	3.987	4.740	5.464	6.343	1.800	1.200
1.135	1.363	1.596	1.976	2.357	2.813	3.344	600	1.500
1.279	1.760	2.290	2.873	3.277	3.783	4.390	900	1.500
1.441	1.880	2.372	2.987	3.730	4.194	4.987	1.200	1.500
1.842	2.564	3.209	4.028	4.850	5.521	6.390	1.500	1.500
2.072	2.901	3.628	4.608	5.486	6.290	7.244	1.800	1.500
1.197	1.464	1.732	2.151	2.568	3.063	3.632	600	1.800
1.529	2.069	2.613	3.306	3.772	4.340	5.008	900	1.800
1.574	2.106	2.689	3.421	4.307	4.787	5.671	1.200	1.800
2.053	2.862	3.819	4.751	5.583	6.338	7.274	1.500	1.800
2.308	3.242	4.246	5.228	6.360	7.238	8.196	1.800	1.800

TABLA DE SELECCIÓN PARA EL SILENCIADOR S.35

Selección rápida de Silenciadores.
 Seleccione el tipo en función del caudal y la pérdida de carga.

TABICA: 200 mm
 PASO DE AIRE: 150mm

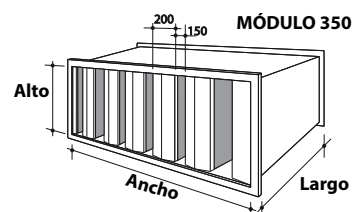

VELOCIDAD (m/seg.)	5	7,5	10	12,5	15	17,5
PERDIDA (mm.c.d.a.)	1	2,1	3,7	6,2	8,7	11,3
Modelos (Ancho x Alto)	CAUDAL DE AIRE EN m³/h.					
350x600	1.700	2.550	3.400	4.250	5.100	5.950
350x900	2.550	3.825	5.100	6.375	7.650	8.925
700x600 - 350x1.200	3.400	5.100	6.800	8.500	10.200	11.900
1.050x600 - 700x900	5.100	7.650	10.200	12.750	15.300	17.850
1.400x600 - 700x1.200	6.800	10.200	13.600	17.000	20.400	23.800
1.050x900	7.650	11.475	15.300	19.125	22.950	26.775
1.750x600 - 700x1.500	8.500	12.750	17.000	21.250	25.500	29.750
1.400x900- 1.050x1.200- 700x1.800	10.200	15.300	20.400	25.500	30.600	35.700
1.750x900 – 1.050x1.500	12.750	19.125	25.500	31.875	38.250	44.625
1.400x1.200	13.600	20.400	27.200	34.000	40.800	47.600
2.100x900 – 1.050x1.800	15.300	22.950	30.800	38.250	45.900	53.550
1.750x1.200 - 1.400x1.500	17.000	25.500	34.000	42.500	51.000	59.500
2.100x1.200 - 1.400x1.800	20.400	30.800	40.800	51.000	61.200	71.400
1.750x1.500	21.250	31.875	42.500	53.125	63.750	74.375
2.450x1.200	23.800	35.700	47.600	59.500	71.400	83.300
2.100x1.500 - 1.750x1.800	25.500	38.250	55.500	68.250	81.000	93.750
2.450x1.500	29.750	44.825	59.500	74.375	89.250	104.125
2.100x1.800	30.600	45.900	61.200	76.500	91.800	107.100
2.800x1.500	34.000	51.000	68.000	85.000	102.000	119.000
2.450x1.800	35.700	53.550	72.300	91.050	109.800	128.550
2.800x1.800	40.800	61.200	81.600	102.000	122.400	142.800
3.180x1.800	45.900	68.950	91.800	114.750	137.700	160.650

CARACTERÍSTICAS ACÚSTICAS DEL SILENCIADOR S.35

IL. Pérdidas por inserción. Parámetro resultante de los ensayos homologados bajo norma UNE-EN ISO 11691:2010.
 Ensayos realizados en LGAI. 08/2013. Expediente 7223.

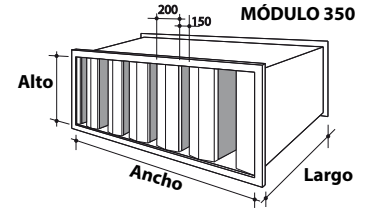

PÉRDIDAS POR FRECUENCIA EN FUNCIÓN DE LA LONGITUD

LONGITUD m/m	Pérdida de inserción (dB)						
	125 Hz	250 Hz	500 Hz	1 K Hz	2 K Hz	4 K Hz	8 K Hz
600	3.1	9.1	17.1	19.5	14.5	9.6	7.5
900	3.2	12.9	24.5	28.6	20.4	12.9	9.4
1.200	3.4	16.0	31.1	35.8	25.9	16.0	11.2
1.500	3.6	19.1	37.8	43.1	31.4	19.2	13.0
1.800	3.7	24.6	46.7	55.5	37.9	22.5	15.0
2.100	4.0	25.2	51.0	57.6	42.4	25.5	16.6
2.400	4.3	26.7	56.1	61.3	47.0	28.4	18.3

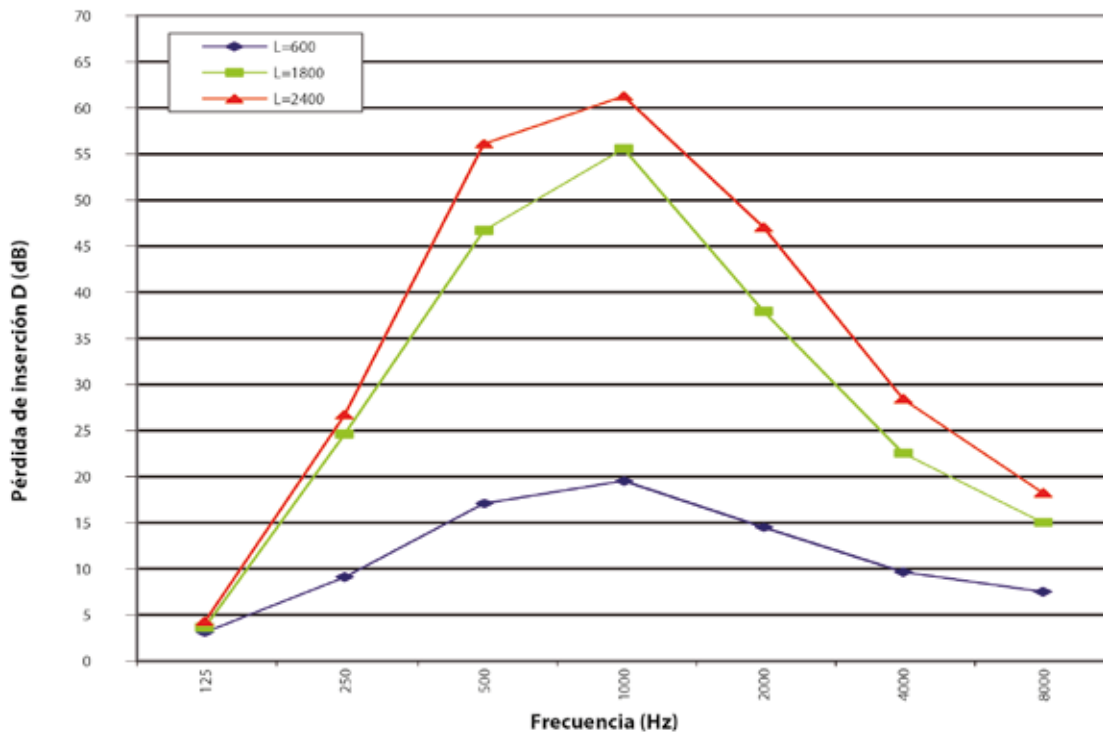

DETALLES DE CODIFICACIÓN Y PRECIOS DEL SILENCIADOR S.35



TABICA: 200 mm
PASO DE AIRE: 150mm

Detalles de codificación

S357009001200

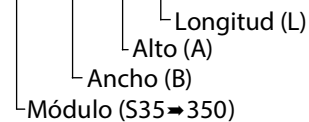

PRECIOS

NÚMERO DE MÓDULOS/ANCHO (B)							ALTO (A)	LONGITUD (L)
1	2	3	4	5	6	7		
350 (B)	700 (B)	1.050 (B)	1.400 (B)	1.750 (B)	2.100 (B)	2.450 (B)		
709	904	1.102	1.302	1.503	1.658	1.782	600	600
849	1.096	1.318	1.558	1.796	2.036	2.123	900	600
992	1.290	1.534	1.810	2.090	2.366	2.380	1.200	600
1.135	1.485	1.749	2.067	2.385	2.699	2.772	1.500	600
1.274	1.678	1.964	2.320	2.674	3.028	3.009	1.800	600
845	1.078	1.347	1.598	1.848	2.098	2.270	600	900
1.011	1.313	1.618	1.922	2.225	2.530	2.779	900	900
1.177	1.546	1.887	2.294	2.603	2.962	3.116	1.200	900
1.344	1.781	2.157	2.680	2.978	3.392	3.639	1.500	900
1.515	2.012	2.429	2.893	3.355	3.819	4.148	1.800	900
983	1.258	1.534	1.891	2.192	2.495	2.512	600	1.200
1.170	1.530	1.887	2.284	2.656	3.023	3.032	900	1.200
1.366	1.803	2.241	2.680	3.115	3.553	3.855	1.200	1.200
1.559	2.076	2.593	3.071	3.575	4.078	4.138	1.500	1.200
1.752	2.349	2.946	3.462	4.036	4.610	4.702	1.800	1.200
1.119	1.432	1.836	2.187	2.540	2.894	3.038	600	1.500
1.337	1.746	2.214	2.651	3.084	3.521	3.700	900	1.500
1.554	2.008	2.566	3.111	3.628	4.146	4.442	1.200	1.500
1.771	2.372	2.973	3.572	4.174	4.771	5.301	1.500	1.500
1.991	2.684	3.351	4.033	4.718	5.463	6.026	1.800	1.500
1.257	1.610	2.080	2.481	2.884	3.289	3.355	600	1.800
1.497	1.963	2.513	3.013	3.515	4.014	4.320	900	1.800
1.742	2.317	2.946	3.545	4.143	4.741	5.269	1.200	1.800
1.987	2.668	3.379	4.075	4.768	5.463	6.011	1.500	1.800
2.102	2.839	3.811	4.654	5.399	6.189	6.794	1.800	1.800

CARACTERÍSTICAS TÉCNICAS

Selección rápida de Silenciadores.
 Seleccione el tipo en función del caudal y la pérdida de carga.

TABICA: 200 mm
 PASO DE AIRE: 200mm

VELOCIDAD (m/seg.)	5	7,5	10	12,5	15
PERDIDA (mm.c.d.a.)	1,2	2,5	5	7,5	10
Modelos (Ancho x Alto)	CAUDAL DE AIRE m ³ /h.				
400x600	2.160	3.240	4.320	5.400	6.480
400x900	3.240	4.860	6.480	8.100	9.720
800x600-400x1.200	4.320	6.480	8.640	10.800	12.960
1.200x600-800x900	6.480	9.720	12.960	16.200	19.440
1.600x600-800x1.200	8.640	12.960	17.280	21.600	25.920
1.200x900	9.720	14.580	19.440	24.300	29.160
2.000x600-800x1.500	10.800	16.200	21.600	27.000	32.400
1.600x900-1.200x1.200-800x1.800	12.960	19.440	25.920	32.400	38.880
2.000x900-1.200x1.500	16.200	24.300	32.400	40.500	48.600
1.600x1.200	17.280	25.920	34.560	43.200	51.840
2.400x900-1.200x1.800	19.440	29.160	38.880	48.600	58.320
2.000x1200-1.600x1.500	21.600	32.400	43.200	54.000	64.800
2.400x1.200-1.600x1.800	25.920	38.880	51.840	64.800	77.760
2.000x1.500	27.000	40.500	54.000	67.500	81.000
2.800x1.200	30.240	45.360	60.480	75.600	90.720
2.400x1.500-2.000x1.800	32.400	48.600	64.800	81.000	97.200
2.800x1.500	37.800	56.700	75.600	94.500	113.400
2.400x1.800	38.880	58.320	77.760	97.200	116.640
2.800x1.800	45.360	68.040	90.720	113.400	136.080

Atenuaciones en función de la longitud

LONGITUD m/m	ATENUACIONES EN Db (Ref.10 ⁻¹² Watt.)					
	125 Hz	250 Hz	500 Hz	1 K Hz	2 K Hz	4 K Hz
600	4	8	14	17	13	8
900	6	10	21	26	19	12
1.200	8	15	26	33	25	16
1.500	10	20	36	40	31	17
1.800	13	24	40	46	38	23
2.400	19	27	44	50	50	44

DETALLES DE CODIFICACIÓN Y PRECIOS DEL SILENCIADOR S.40



TABICA: 200 mm
PASO DE AIRE: 200mm

Detalles de codificación

S404009001200
 ↳ Longitud (L)
 ↳ Alto (A)
 ↳ Ancho (B)
 ↳ Módulo (S40 → 400)

PRECIOS

NÚMERO DE MÓDULOS/ANCHO (B)							ALTO (A)	LONGITUD (L)
1	2	3	4	5	6	7		
400 (B)	800 (B)	1.200 (B)	1.600 (B)	2.000 (B)	2.400 (B)	2.800 (B)		
593	693	822	1.137	1.235	1.581	1.803	600	600
706	836	1.059	1.280	1.431	1.848	2.144	900	600
756	917	1.141	1.426	1.585	1.973	2.402	1.200	600
938	1.135	1.329	1.651	1.969	2.350	2.793	1.500	600
991	1.216	1.444	1.792	2.144	2.557	3.029	1.800	600
654	856	1.121	1.322	1.626	1.974	2.300	600	900
794	1.047	1.301	1.614	2.095	2.410	2.807	900	900
927	1.225	1.708	1.945	2.345	2.702	3.145	1.200	900
1.061	1.465	1.909	2.396	2.739	3.161	3.669	1.500	900
1.265	1.718	2.174	2.751	3.145	3.620	4.179	1.800	900
777	958	1.204	1.446	1.709	2.098	2.550	600	1.200
958	1.208	1.457	1.809	2.159	2.552	3.070	900	1.200
1.031	1.338	1.664	2.072	2.566	2.934	3.508	1.200	1.200
1.194	1.568	1.981	2.499	3.118	3.512	4.176	1.500	1.200
1.304	1.754	2.242	2.855	3.593	4.000	4.738	1.800	1.200
971	1.329	1.626	1.923	2.240	2.702	3.083	600	1.500
1.208	1.514	1.945	2.373	2.844	3.293	3.744	900	1.500
1.332	1.784	2.273	2.868	3.298	3.832	4.486	1.200	1.500
1.529	2.135	2.675	3.365	4.054	4.618	5.345	1.500	1.500
1.702	2.378	3.179	3.959	4.665	5.290	6.070	1.800	1.500
1.035	1.436	1.840	2.241	2.563	2.984	3.409	600	1.800
1.368	1.806	2.244	2.765	3.370	3.870	4.371	900	1.800
1.526	2.078	2.689	3.342	3.974	4.586	5.323	1.200	1.800
1.720	2.417	3.029	3.850	4.587	5.264	6.063	1.500	1.800
1.915	2.696	3.539	4.359	5.305	6.043	6.847	1.800	1.800



Toma de aire realizada en chapa galvanizada. Aislamiento interno de lana mineral y chapa perforada. Protección de malla antipájaros.
Resistencia al fuego A2 s1 d0.

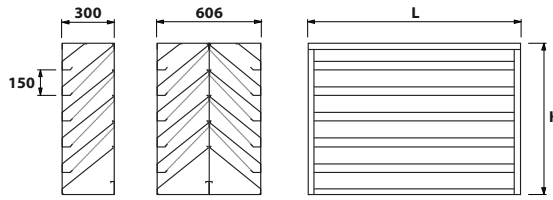

Detalles de codificación

TA36001050

Alto (H)
Largo (L)
Modelo: TA3 ó TA6

PÉRDIDA DE CARGA Y POTENCIA SONORA GENERADA

TA3

Vel. m/s		ALTURA TA3											
		450	600	750	900	1.050	1.200	1.350	1.500	1.650	1.800	1.950	
0,5	Pt-Pa	13											
	Lw-dB(A)	29											
1	Pt-Pa	50	22	17	12	11	10	10					
	Lw-dB(A)	48	42	34	32	31	30	30					
1,5	Pt-Pa	120	48	38	28	25	23	21	20	20	19	19	
	Lw-dB(A)	59	53	45	43	42	41	41	40	40	39	39	
2	Pt-Pa		86	68	49	44	40	38	36	35	34	34	
	Lw-dB(A)		61	53	51	50	49	48	48	47	47	47	
2,5	Pt-Pa			106	77	69	63	59	57	55	54	53	
	Lw-dB(A)			59	57	56	55	55	54	54	53	53	
3	Pt-Pa			152	111	100	90	86	82	79	77	76	
	Lw-dB(A)			64	62	61	60	60	59	59	58	58	
3,5	Pt-Pa					136	123	116	111	108	105	103	
	Lw-dB(A)					65	64	64	63	63	62	62	

Longitud considerada: 1000mm

TA6

Vel. m/s		ALTURA TA6											
		450	600	750	900	1.050	1.200	1.350	1.500	1.650	1.800	1.950	
0,5	Pt-Pa	23	10										
	Lw-dB(A)	39	30										
1	Pt-Pa	92	40	31	22	18	15	15	14	14	13	13	
	Lw-dB(A)	60	51	47	44	44	43	43	42	42	42	41	
1,5	Pt-Pa		90	69	48	41	35	33	32	31	30	29	
	Lw-dB(A)		64	60	57	56	56	55	55	54	54	54	
2	Pt-Pa				86	74	62	59	57	55	53	52	
	Lw-dB(A)				65	65	64	64	63	63	63	63	
2,5	Pt-Pa				134	115	96	93	89	83	83	81	
	Lw-dB(A)				72	72	71	71	70	70	70	70	

Longitud considerada: 1000mm

ATENUACIÓN ACÚSTICA

	FRECUENCIA (Hz)							
	63	125	250	500	1.000	2.000	4.000	8.000
TA3	3	4	7	9	14	16	14	15
TA6	3	6	11	16	25	28	26	26

Valores de atenuación en dB.

PESOS

ALTO (H)	LARGO (L)												
	400	500	600	700	800	900	1.000	1.200	1.400	1.500	1.600	1.800	2.000
600	11	13	16	19	21	24	27	32	37	40	42	48	54
750	13	17	21	25	29	33	37	45	53	56	58	66	74
900	17	21	26	31	35	40	45	54	63	67	70	80	90
1.050	20	26	31	36	42	47	52	63	74	80	85	95	104
1.200	25	31	37	43	49	55	61	73	85	91	97	109	122
1.350	29	35	42	49	55	62	69	82	95	102	110	124	138
1.500	32	40	47	54	62	69	76	91	106	114	124	138	152
1.650	36	44	52	60	68	76	84	100	116	125	134	152	168
1.800	41	49	58	67	75	84	93	110	127	137	150	168	186
1.950	44	54	63	72	82	91	100	119	138	148	158	182	200

Peso en Kg del modelo TA3. El peso del modelo TA6 la suma de las dos TA3 que la componen.

PRECIOS

ALTO (H)	LARGO (L)												
	400	500	600	700	800	900	1.000	1.200	1.400	1.500	1.600	1.800	2.000
600	371	428	463	491	515	544	599	680	779	816	884	975	1.079
750	454	525	568	604	635	666	741	835	960	1.009	1.084	1.200	1.321
900	533	621	668	716	786	829	885	993	1.136	1.200	1.289	1.419	1.569
1.050	614	715	775	830	914	963	1.025	1.151	1.320	1.391	1.494	1.645	1.814
1.200	696	811	875	939	1.033	1.093	1.169	1.308	1.499	1.581	1.694		
1.350	785	919	993	1.061	1.169	1.230	1.318	1.474	1.690	1.780			
1.500	866	1.019	1.094	1.173	1.294	1.364	1.463	1.631	1.869				
1.650	991	1.165	1.244	1.330	1.465	1.464	1.644	1.833					
1.800	1.073	1.266	1.353	1.441	1.589	1.590	1.785						
1.950	1.159	1.365	1.455	1.554	1.715	1.715	1.930						

El precio reflejado es el de la TA3. El precio de la TA6 la suma de las dos TA3 que la componen.

MODELO RAG-50



- Rejilla de aireación para instalación en intemperie lamas horizontales a 45° tipo RAG-50.
- Separación entre lamas: 50mm.
- Patillas de sujeción.
- Malla antipájaros en la parte posterior de la rejilla.

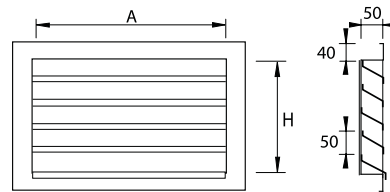

Detalles de codificación

RAG50300150
 ↳ Alto
 ↳ Ancho(Longitud de lama)
 ↳ Tipo de rejilla (RAG-50)

Medidas de hueco a practicar: (A+15mm) X (H+15mm)

PRECIOS

ALTO (H)	ANCHO (A)								
	300	400	500	600	700	800	900	1.000	1.100
150	167	175	183	190	194	202	210	222	231
200	177	190	197	208	217	227	235	247	254
250	201	208	215	222	228	244	256	265	277
300	222	230	241	256	267	281	290	301	308
350	235	242	256	274	283	304	316	335	350
400	245	256	271	284	301	317	339	360	384
450	265	274	284	302	322	341	360	390	416
500	274	288	304	323	337	351	382	410	443
550	289	301	317	342	364	382	410	440	474
600	303	316	331	354	368	399	440	485	519
650	315	329	349	372	399	433	473	514	554
700	330	343	364	386	413	450	489	538	584
750	343	358	377	403	434	467	544	582	610
800	362	388	411	438	463	502	555	604	646
900	405	436	460	500	532	565	621	674	716
1.000	479	508	534	574	610	640	685	749	796
1.100	507	533	567	610	639	680	734	803	874
1.200	536	571	602	639	679	728	787	863	938
1.300	589	634	674	715	749	801	860	932	1.022
1.400	619	652	688	728	782	827	925	1.005	1.091
1.500	645	687	726	782	837	901	971	1.057	1.148
1.600	674	712	749	801	858	937	1.025	1.121	1.227
1.700	714	746	797	856	910	982	1.082	1.198	1.306
1.800	756	802	850	907	965	1.042	1.152	1.260	1.373
1.900	780	831	881	958	1.006	1.093	1.208	1.322	1.432
2.000	802	858	909	1.010	1.046	1.148	1.267	1.388	1.513

ALTO (H)	ANCHO (A)								
	1.200	1.300	1.400	1.500	1.600	1.700	1.800	1.900	2.000
150	241	264	316	349	362	385	420	436	451
200	265	284	360	386	411	434	451	473	496
250	294	316	373	411	444	472	500	530	561
300	323	356	419	451	487	523	553	566	595
350	372	412	452	484	517	554	595	610	644
400	410	447	504	532	573	607	639	671	707
450	447	491	524	570	611	646	688	730	766
500	477	511	585	628	666	709	743	784	815
550	519	559	632	663	701	741	782	824	868
600	557	602	676	722	766	808	849	901	949
650	594	640	709	752	794	847	898	938	984
700	629	674	732	802	837	888	935	988	1.033
750	647	695	779	829	884	943	1.006	1.040	1.099
800	695	756	827	882	935	989	1.058	1.107	1.161
900	771	827	928	979	1.033	1.083	1.134	1.212	1.279
1.000	863	925	1.008	1.065	1.130	1.199	1.267	1.327	1.390
1.100	942	1.012	1.098	1.167	1.234	1.308	1.377	1.457	1.535
1.200	1.021	1.110	1.192	1.261	1.330	1.416	1.502	1.565	1.655
1.300	1.110	1.191	1.275	1.369	1.451	1.527	1.611	1.704	1.781
1.400	1.185	1.271	1.361	1.453	1.547	1.644	1.743	1.838	1.940
1.500	1.258	1.354	1.460	1.550	1.638	1.744	1.834	1.949	2.072
1.600	1.339	1.434	1.528	1.630	1.733	1.844	1.954	2.048	2.178
1.700	1.417	1.521	1.630	1.739	1.850	1.955	2.072	2.176	2.294
1.800	1.495	1.604	1.724	1.834	1.945	2.055	2.176	2.302	2.414
1.900	1.567	1.684	1.809	1.928	2.048	2.163	2.292	2.407	2.528
2.000	1.642	1.763	1.894	2.022	2.151	2.273	2.411	2.515	2.641

MODELO RAG-90



- Rejilla de aireación para instalación en intemperie lamas horizontales a 45° tipo RAG-90.
- Separación entre lamas: 90mm
- Patillas de sujeción.
- Malla antipájaros en la parte posterior de la rejilla.

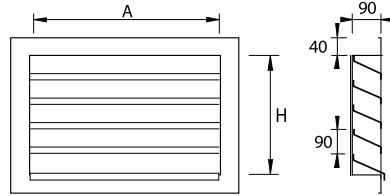

Detalles de codificación

RAG90300180

Alto
Ancho (Longitud de lama)
Tipo de rejilla (RAG-90)

Medidas de hueco a practicar: (A+15mm) X (H+15mm).

PRECIOS

ALTO (H)	ANCHO (A)								
	300	400	500	600	700	800	900	1.000	1.100
180	160	164	170	173	177	190	191	199	199
270	182	189	194	201	208	214	222	231	242
360	201	210	218	230	238	255	267	277	289
450	221	234	251	257	268	281	291	304	315
540	241	255	271	284	301	314	326	342	351
630	263	278	295	324	330	342	364	382	393
720	291	303	323	339	363	382	400	419	434
810	324	331	346	373	388	413	436	457	474
900	337	348	372	396	420	444	473	496	517
990	348	370	397	433	450	481	504	533	557
1.080	365	393	423	451	481	510	540	572	597
1.170	385	416	447	480	511	544	573	605	638
1.260	409	444	477	514	550	584	614	652	685

ALTO (H)	ANCHO (A)								
	1.200	1.300	1.400	1.500	1.600	1.700	1.800	1.900	2.000
180	208	270	311	339	351	366	383	397	411
270	252	303	373	405	423	453	474	492	513
360	301	351	426	450	470	504	525	546	568
450	329	385	464	492	513	552	574	601	627
540	365	419	511	545	566	605	635	663	691
630	410	474	595	635	663	710	746	776	813
720	452	510	619	662	687	736	774	808	845
810	496	546	681	732	760	814	856	894	935
900	540	581	725	776	808	867	909	952	996
990	584	614	766	823	856	916	964	1.008	1.057
1.080	627	654	789	867	911	978	1.030	1.077	1.127
1.170	669	691	833	925	964	1.031	1.085	1.137	1.191
1.260	719	753	903	1.005	1.082	1.154	1.219	1.275	1.340

DOS DIRECCIONES

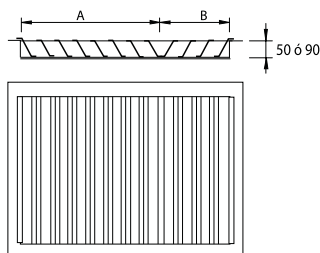

Para calcular el precio de una rejilla de chapa galvanizada con lamas en dos direcciones sumar el precio de las rejillas equivalentes a cada dirección, siendo el sentido de la lama, la cota A de la rejilla (ver la página anterior).

Ejemplo:

Para una rejilla de dos direcciones de 1080x500 y 90 de grosor, compuesta por una zona de 500x450 y otra de 500x630:

PVP	500x450	230 €
PVP	500x630	271 €
PVP	Total	501 €

Disponibles en grosor 50 y 90.



- Compuertas de regulación fabricadas en perfilera de aluminio con apertura de lamas en oposición.
- Regulación de caudal y presión en aplicaciones de climatización, ventilación y calefacción.
- Posibilidad de accionamiento manual o servomotor.

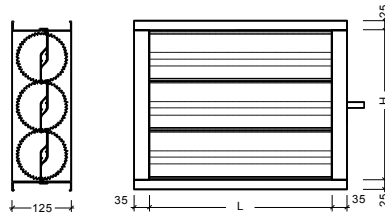

Detalles de codificación

ED200114

Alto
Ancho (Longitud de lama)
ED

PRECIOS

ALTO (H)	ANCHO (L)									
	200	300	400	500	600	700	800	900	1.000	1.100
114	124	115	120	124	128	133	139	143	148	153
214	139	128	135	141	148	154	163	168	174	179
314	151	141	151	160	168	175	183	191	200	209
414	166	156	166	176	186	196	205	216	224	235
514	181	170	183	193	205	216	228	241	250	261
614	195	186	198	211	224	236	250	263	275	290
714	209	200	215	229	244	259	273	288	301	316
814	266	253	270	288	301	318	335	351	368	384
914	284	269	288	303	320	340	358	374	393	411
1.014	300	283	303	321	341	360	390	403	426	448

ALTO (H)	ANCHO (L)									
	1.200	1.300	1.400	1.500	1.600	1.700	1.800	1.900	2.000	
114	180	261	265	305	311	319	324	329	338	
214	211	299	305	353	358	369	374	381	390	
314	245	335	344	398	406	418	426	435	444	
414	278	373	383	444	454	468	478	486	495	
514	308	411	418	490	503	518	528	541	550	
614	493	445	461	536	550	566	579	594	608	
714	531	484	500	580	596	616	630	646	660	
814	663	603	616	718	736	753	773	791	798	
914	701	638	656	765	784	801	824	843	855	
1.014	734	674	705	826	836	869	885	905	923	

A todas las compuertas hay que añadirle el precio del mando manual (MPS2021) o eje (P120QT) para servomotor. Otras medidas consultar.

CÓDIGO	NOMBRE	PVP. €
MPS2021	SECTOR MANUAL PARA COMPUERTAS DE ALUMINIO MPS2021	18
P120QT	EJE REDONDO PARA COMPUERTA 120 mm P120QT	9
P120	EJE CUADRADO PARA COMPUERTA 120 mm P.12000000	5
P190	EJE CUADRADO PARA COMPUERTA LARGO 190 mm P19000000	10
P190QT	EJE REDONDO PARA COMPUERTA LARGO 190 mm P190QT	13



MPS2021

P120

ACCESORIOS



Servomotores



Mandos



Combinación de compuertas de regulación de aluminio en grupos de actuación única, para mando manual o por servomotor. Indicadas para la ejecución de ByPass, FreeCooling, etc. Se puede realizar cualquier distribución, tanto en diseño como en configuración de funcionamiento.

COMPUERTAS DE REGULACIÓN DE ALUMINIO EN "L" A 90°

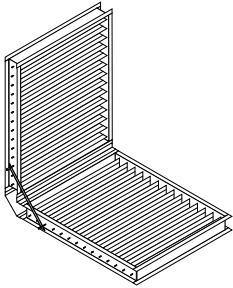

Compuertas de regulación en aluminio montadas en "L", a 90°. Posibilidad de apertura en oposición o sincronizada.

Para calcular el precio de las compuertas en "L", sumar el de las dos compuertas que la forman e incrementar un 25%.

Ejemplo: Compuertas de 300x314 en L:

300x314	141,0 €
300x314	141,0 €
25% de 282 €	70,5 €

Total 352,5 €

Al precio total ha de sumarse el precio del mando manual o servomotor correspondiente.

COMPUERTAS DE REGULACIÓN DE ALUMINIO EN "T"

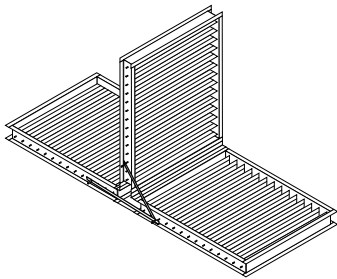

Compuertas de regulación en aluminio montadas en "T". Varias posibilidades de aperturas, en oposición y sincronizadas.

Para calcular el precio de las compuertas en "T", sumar el de las tres compuertas que la forman e incrementar un 25%.

Ejemplo: Compuertas de 300x314 y 300x614 en L:

300x314	141,0 €
300x314	141,0 €
300x614	186,0 €
25% de 468 €	117,0 €

Total 585,0 €

Al precio total ha de sumarse el precio del mando manual o servomotor correspondiente.

COMPUERTAS DE REGULACIÓN DE ALUMINIO EN TANDEM

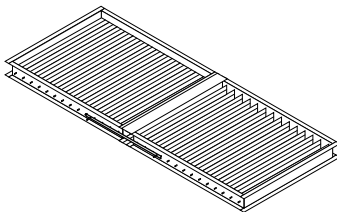

Compuertas de regulación en aluminio montadas en Tandem. Posibilidad de apertura en oposición o sincronizada.

Para calcular el precio de las compuertas en tándem, sumar el de las dos compuertas que la forman e incrementar un 25%.

Ejemplo: Compuertas de 300x314 en L:

300x314	141,0 €
300x314	141,0 €
25% de 282 €	70,5 €

Total 352,5 €

Al precio total ha de sumarse el precio del mando manual o servomotor correspondiente.



Detalles de codificación

SPU400314

Alto
Largo
Modelo

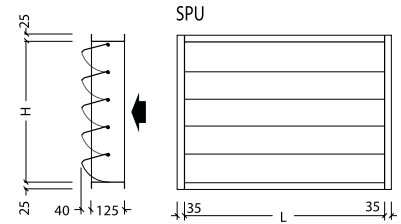

PRECIOS

ALTO (H)	LONGITUD (L)						
	300	400	500	600	700	800	900
214	98	111	125	138	153	164	180
314	124	139	156	171	186	204	219
414	150	166	186	205	221	239	260
514	178	199	218	239	259	280	304
614	204	226	250	273	294	318	344
714	230	254	280	304	330	355	386
814	255	281	310	338	365	393	425
914	283	311	343	371	401	434	469
1.014	308	340	373	404	438	469	509
1.114	333	368	403	439	471	504	550
1.214	359	395	435	470	506	544	593
1.314	386	424	466	505	544	583	633
1.414	413	454	496	540	579	621	675
1.514	439	481	528	573	615	658	715
1.614	464	508	559	604	650	696	756

ALTO (H)	LONGITUD (L)					
	1.000	1.200	1.400	1.600	1.800	2.000
214	193	294	320	345	375	400
314	236	363	393	421	458	489
414	280	426	463	498	540	575
514	324	501	540	580	629	668
614	368	568	611	656	711	756
714	411	633	685	734	794	844
814	454	701	755	809	876	930
914	498	773	833	891	1.066	1.024
1.014	541	840	904	966	1.048	1.111
1.114	584	908	975	1.043	1.130	1.199
1.214	628	975	1.046	1.119	1.214	1.285
1.314	674	1.046	1.124	1.201	1.303	1.381
1.414	715	1.113	1.196	1.278	1.386	1.466
1.514	759	1.181	1.268	1.354	1.468	1.554
1.614	803	1.248	1.339	1.431	1.550	1.643



BELIMO®

SERVOMOTORES SIN MUELLE DE RETORNO

No incluido montaje

CÓDIGO	NOMBRE	Sup. Máx (m ²)	PVP. €
LM230A	SERVO LM-230-A TODO-NADA MANDO POR 1 HILO	1	149
LM230AS	SERVO LM-230-AS TODO-NADA MANDO POR 1 HILO AUXL.	1	170
LM230ASR	SERVO LM-230-A-SR PROPORCIONAL	1	243
LM24A	SERVO LM-24-A TODO-NADA O TRES PUNTOS	1	149
LM24AS	SERVO LM-24-AS TODO-NADA O 3 PUNTOS CON CONTACTO AUX.	1	170
LM24ASR	SERVO LM-24-ASR PROPORCIONAL	1	204
LMC230A	SERVO RÁPIDO BELIMO LMC-230-A TODO-NADA MANDO POR 1 HILO	1	154
NM230A	SERVO NM230A TODO-NADA 3PUNTOS 150s	2	189
NM230AS	SERVO NM 230-AS 2 m ² 150s DC 0...10V	2	227
NM230ASR	SERVO NM 24-A TODO-NADA O TRES PUNTOS 1,5m ²	2	305
NM24A	SERVO BELIMO NM24AC110	2	184
NM24AS	SERVO TODO/NADA NMQ24A ACCIONAMIENTO 4 sg	2	221
NM24ASR	SERVO BELIMO NM24ASR 150s PROPORCIONAL	2	266
SM230A	SERVO BELIMO SM-230-A TODO-NADA MANDO POR 1 HILO	4	216
SM230AS	SERVO BELIMO SM-230A-S TODO-NADA, 3 PUNTOS	4	269
SM230ASR	SERVO BELIMO SM-230A-SR PROPORCIONAL	4	341
SM24A	SERVO SM-24A TODO-NADA O TRES PUNTOS	4	211
SM24AS	SERVO SM24A-S TODO NADA O 3 PUNTOS CONTACTO AUX. INCORP	4	264
SM24ASR	SERVO SM-24-ASR PROPORCIONAL	4	301
GM230A	SERVO GM-230A TODO-NADA O TRES PUNTOS	8	381
GM24ASR	SERVO GM-24-ASR PROPORCIONAL	8	450

SERVOMOTORES CON MUELLE DE RETORNO

CÓDIGO	NOMBRE	Sup. Máx (m ²)	PVP. €
TF230	SERVO TF-230 TODO-NADA CON MUELLE RETORNO	0,4	211
TF24S	SERVO BELIMO TF-24-S CON MUELLE RETORNO 2 Nm	0,4	231
LF230	SERVO LF-230 TODO-NADA CON MUELLE RETORNO 0,8m ²	0,8	260
LF230S	SERVO LF-230S TODO-NADA CON MUELLE RETORNO 0,8m ²	0,8	295
LF24	SERVO LF-24 TODO-NADA CON MUELLE DE RETORNO 0,8m ²	0,8	239
LF24S	SERVO BELIMO LF-24-S CON MUELLE RETORNO 4 Nm	0,8	276
LF24SR	SERVO LF-24-SR PROPORCIONAL Y MUELLE DE RETORNO 0,8m ²	0,8	323

CÓDIGO	DESCRIPCIÓN	P. NETO €
MONTAJE	MONTAJE DE SERVO REGISTRO-PUERTA	33

ACCESORIOS DE USO COMÚN

CÓDIGO	NOMBRE	PVP. €
CR24B1	REGULADOR TEMPERATURA AMBIENTE 1 SECUENCIA AC 24 V	214
S2A	CONTACTO AUXILIAR 2 SPDT, 1mA ... 3 (0,5) A, AC 250 V	75
SGA24	POSICIONADOR MURAL SGA-24 DE 0 A 100%	122
SGF24	POSICIONADOR TRAS CUADRO SGF-24 DE 0 A 100%	87
ZSMA	EXTENSIÓN PARA BASE SM230A	8

08

RECAMBIOS Y ACCESORIOS

	CBM CENTRÍFUGO STANDARD	164		THLZ CENTRÍFUGO DE TURBINA A REACCIÓN	171
	D3G-146-HQ-1334 CENTRÍFUGO DE ROTOR EXTERNO SERIE PEQUEÑA	165		PGF PLUG FAN TECNOLOGÍA EC	172
	K3G-250-RE-07 PLUG FAN EC ROTOR EXTERNO SERIE PEQUEÑA	166		CAJAS VACÍAS Y TAPAS	173
	CBM-RE CENTRÍFUGO DE ROTOR EXTERNO	167		TEJADILLOS Y VISERAS	174
	CBP CENTRÍFUGO DE DOBLE ASPIRACIÓN	169		PIES Y SOPORTES	175
	CBS CENTRÍFUGO DE SIMPLE ASPIRACIÓN	170		REGULADORES	175
	TLZ CENTRÍFUGO DE TURBINA A ACCIÓN	171		MOTORES	176
				POLEAS	177
				MOYUS	178
				CORREAS	178
				FLOWGRID	179



Ventilador centrífugo con motor directo compuesto por:
 - Motor, turbina y voluta.
 - Construcción mediante chapa galvanizada.



Piés de fijación no incluidos en el precio. Ver página 185.

Todos los modelos cumplen la normativa ErP2015.

Temperatura máxima del aire de 40°C, excepto CBM771/10 (50°C), CBM1081/2 (55°C).

CÓDIGO	NOMBRE	Po- los	Pot (W)	Prot. IP	Condens. Uf/v	Q Max	Temp máx aire (°C)	kg	Pres. db (A)	Regul. REB	Tens* RMB	PVP €
CBM771/10M6C	CBM-7/7 72W 6P C VR	6	72	44	3/450	1.080	50	6,7	51	1	1,5	332
CBM771/47M4	CBM-7/7 147W 4P RE VR	4	147	44	7/450	1.470	40	6,9	63	2,5	3,5	382
CBM991/2M4C	CBM-9/9 373W 4P C VR	4	373	44	10/450	2.900	40	12,4	68	5	8	437
CBM993/4M4C	CBM-9/9 550W 4P C VR	4	550	44	25/450	3.270	40	14	69	5	8	505
CBM10101/3M6C	CBM-10/10 245W 6P C VR	6	245	44	8/450	3.460	40	14,6	64	5	3,5	441
CBM10101/2M4C	CBM-10/10 373W 4P C VR	4	373	44	25/450	3.390	40	15,3	66	5	8	497
CBM10103/4M4C	CBM-10/10 550W 4P C VR	4	550	44	25/450	3.390	40	15,3	66	5	8	507
CBM1291M6C	CBM-12/9 736W 6P C VR	6	736	44	20/450	5.760	40	24,2	70	10	8	761
CBM12123/4M6A	CBM-12/12 550W 6P C VR	6	550	20	18/450	5.570	40	21,5	67	10	8	706
CBM12121M6C	CBM-12/12 736W 6P C VR	6	736	44	20/450	4.960	40	26,5	67	10	8	778

CÓDIGO	NOMBRE	Po- los	Pot (W)	Prot. IP	I. Max. Absor (A)		Q Max	Temp máx aire (°C)	Pres. db (A)	kg	Conv. Frec. VFTM* 1/230V	Conv. Frec. VFTM* 3/400V	PVP €
CBM1291,5T6C	CBM-12/9 1100W 6PT C	6	1100	44	7,3	4,2	6710	40	74	25	MONO 1,5	TRI 1,5	662
CBM12121,5T6C	CBM-12/12 1100W 6PT C	6	2200	44	8,5	4,9	8290	40	75	29	MONO 1,5	TRI 1,5	699
CBM15153T6C	CBM-15/15 2200W 6PT C K	6	2200	55	8,8	5,1	9100	40	72	43	MONO 1,5	TRI 1,5	1.238

MEDIDAS

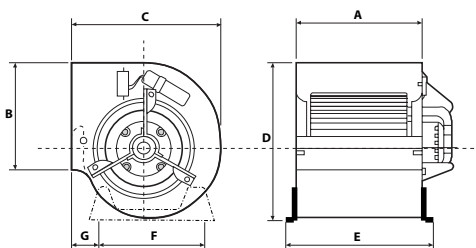

MODELO	A	B	C	D	E	F	G	Kg
7/7	232	208	307	320	258	228	55	7
9/7	249	265	375	394	273	280	75	14
9/9	298	265	375	394	324	280	75	14
10/8	274	290	427	447	296	317	80	16
10/10	326	290	427	447	348	317	80	16
12/9	311	341	498	526	330	400	80	06
12/12	386	341	498	526	406	400	82	26
15/15	473	402	578	617	500	460	91	40

ACCESORIOS



Piés



Tolvas



Reguladores

Ver curvas en páginas de CIDN.

CARACTERÍSTICAS Y PRECIOS



Ventilador centrífugo de rotor externo, ultra-silencioso, de 4 velocidades.

- Caudales hasta 1400 m³/h.
- Ventilador rotor externo.
- Protección IP 20.
- 4 velocidades.

CÓDIGO	POTENCIA (W)	RPM	TEMP. TRABAJO	I (A)	dB (A)	Q Máx (m ³ /h)	PVP €
D3G-146-HQ-1334	290	1.600	50°C	1,48	73	910	398

*Nivel sonoro para 825 m³/h con 200Pa.

DIMENSIONES

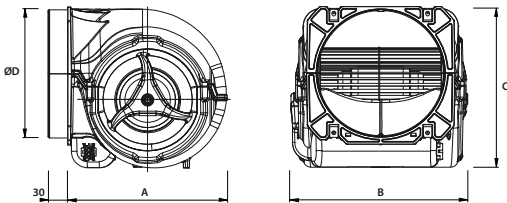

MODELOS	A	B	C	Ø D	PESO
D3G-146-HQ-1334	223	199	216	150	3,4

CURVAS CARACTERÍSTICAS

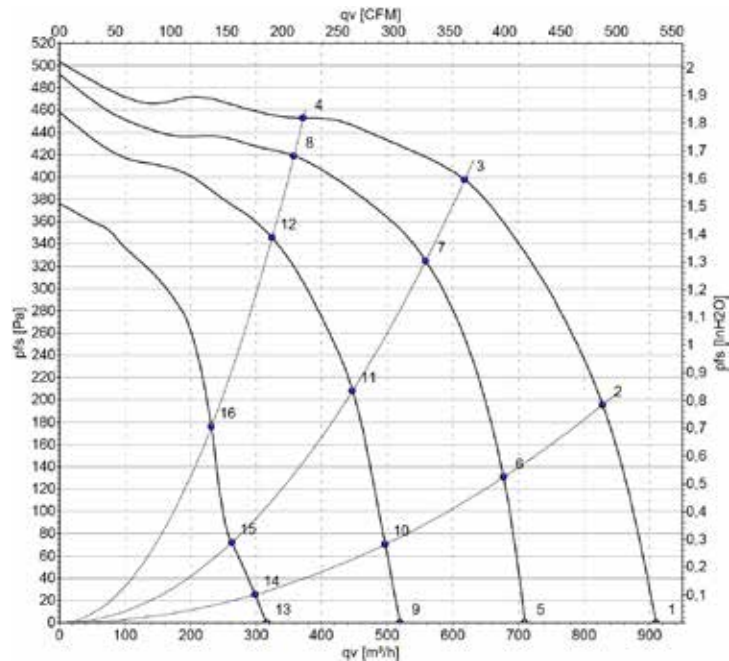

ESQUEMA DE CONEXIONES

Conector

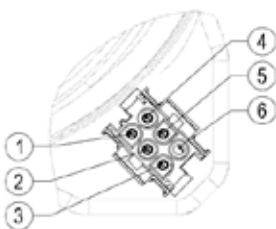

Esquema

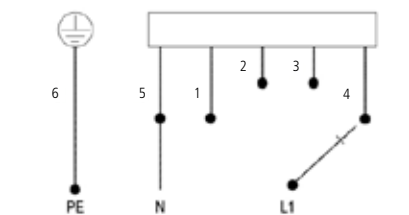

En los cambios de velocidad, el interruptor debe abrir el circuito

- ① (Blanco) 1ª Velocidad (25%)
- ② (Rojo) 2ª Velocidad (50%)
- ③ (Gris) 3ª Velocidad (75%)
- ④ (Negro) Velocidad máxima (100%)
- ⑤ (Azul) Neutro
- ⑥ (Verde/amarillo) Tierra

*Curvas características teniendo en cuenta el ventilador funcionando a velocidad máxima. Cada velocidad inferior disminuye el caudal y la presión disponible en un 25%.

CARACTERÍSTICAS Y PRECIOS



Ventilador de rotor externo, silencioso, con motor electrónicamente conmutado de alta eficiencia.

- Caudales hasta 1400 m³/h.
- Ventilador radial.
- Protección IP 54.
- 1 velocidad.
- Tecnología EC.

CÓDIGO	POTENCIA (W)	RPM	TEMP. TRABAJO	I (A)	dB (A)	Q Máx (m ³ /h)	PVP €
K3G250RE0707	170	2.510	60°C	1,4	66	1430	592

DIMENSIONES

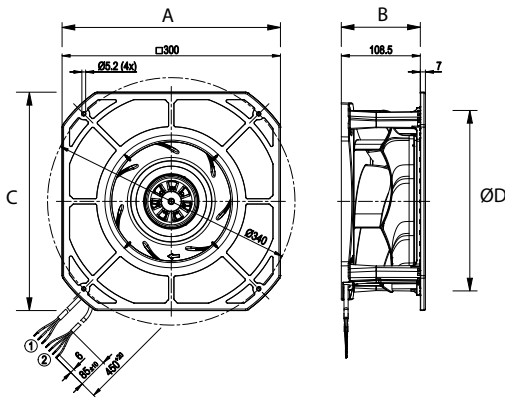

MODELOS	A	B	C	Ø D	PESO
K3G-250-RE-0707	300	109	300	250	2,7

CURVAS CARACTERÍSTICAS

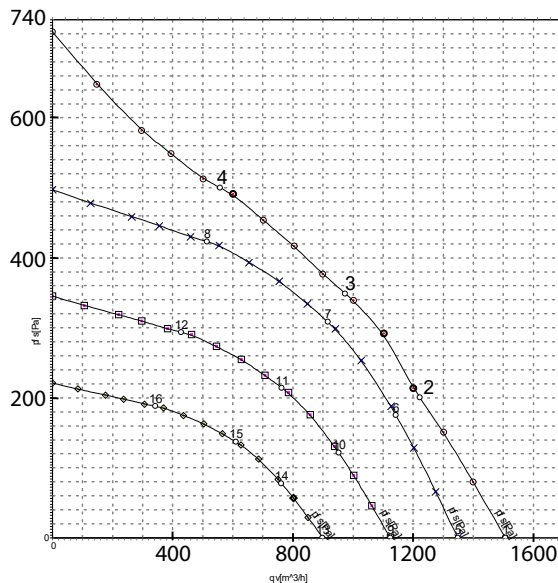

ESQUEMA DE CONEXIONES

Con.	Designación	Color
CON10	L	negro
CON11	N	azul
CON12	PE	verde/amarillo
1	GND	azul
2	0- 10V PWM	amarillo
3	10V/ max 1.1mA	rojo
4	Tach	blanco

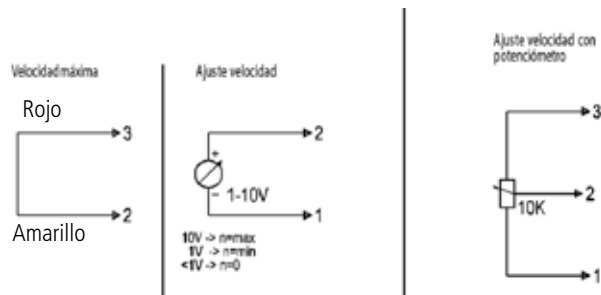



Ventilador centrífugo doble aspiración con motor incorporado, rodete de álabes hacia delante, motor de rotor exterior con rodamientos a bolas y protector térmico. Motores:

- IP44, clase F (Modelos 7/7).
 - IP55, clase F (Modelos 9/7 a 12/12).
 - IP54, clase F (Modelos 12/12 1100w y 15/15 2200w).
- Piés de fijación no incluidos en el precio. Ver página 179.
Temperatura máxima del aire de 40°C.



Detalles de codificación

CBMRE77147M4

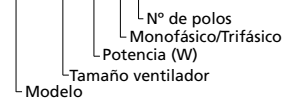

MONOFÁSICOS

CÓDIGO	NOMBRE	Equiv. min	Potencia (w)	Veloc. rpm	Condens. Uf/v	Q Max m³/h	Intens. Abs. (A)	Peso Kg	Pres. Son. dB (A)*	PVP €
CBMRE77072M6	CBM-7/7 72W 6P RE VR	180/180	72	900	2,5/450	1.440	0,6	6,5	56	523
CBMRE77147M4	CBM-7/7 147W 4P RE VR	180/180	147	1.400	7/450	1.650	1,3	6,9	59	523
CBMRE77300M4	CBM-7/7 300W 4P RE VR	180/180	300	1.400	8/450	2.380	2,1	7,2	66	587
CBMRE97200M6	CBM-9/7 200W 6P RE VR	240/180	200	900	5/450	2.090	1,4	13,5	63	792
CBMRE97245M6	CBM-9/7 245W 6P RE VR	240/180	245	900	7/450	2.430	1,7	13,5	63	792
CBMRE97420M4	CBM-9/7 420W 4P RE VR	240/240	420	1.400	15/450	2.600	3,2	14,5	68	809
CBMRE99200M6	CBM-9/9 200W 6P RE VR	240/240	200	900	5/450	2.570	1,7	14	62	666
CBMRE99245M6	CBM-9/9 245W 6P RE VR	240/240	245	900	4/450	2.850	2,2	14,1	64	806
CBMRE99300M4	CBM-9/9 300W 4P RE VR	240/240	300	1.400	15/450	2.480	2,8	16,7	64	807
CBMRE99550M4	CBM-9/9 550W 4P RE VR	240/240	550	1.400	20/450	3.470	4,3	17,7	71	853
CBMRE108515M6	CBM-10/8 515W 6P RE VR	270/240	515	900	18/450	4.060	3,7	19,5	73	875
CBMRE108550M4	CBM-10/8 550W 4P RE VR	270/240	550	1.400	20/450	2.900	4,2	18,6	68	875
CBMRE1010245M6	CBM-10/10 245W 6P RE VR	270/270	245	900	9/450	3.370	2,8	16	64	875
CBMRE1010515M6	CBM-10/10 515W 6P RE VR	270/270	515	900	18/450	4.450	3,6	17,5	69	902
CBMRE1010600M4	CBM-10/10 600W 4P RE VR	270/270	600	1.400	20/450	3.300	4,6	20,8	68	952
CBMRE129515M6	CBM-12/9 515W 6P RE VR	320/240	515	900	18/450	4.195	4,1	21,5	65	1.018
CBMRE1212515M6	CBM-12/12 515W 6P RE VR	320/320	515	900	18/450	4.540	4,2	22	66	1.029

*Medida a descarga libre, en un punto intermedio de la curva de funcionamiento a 1,5m.

TRIFÁSICOS

CÓDIGO	NOMBRE	Equiv. min	Potencia (w)	Veloc. rpm	Q Max m³/h	Intens. Abs. (A)		Peso Kg	Temo Max. °c	Pres. Son. dB (A)*	Regul. RMT**	PVP €
						230V	400V					
CBMRE77250T4	CBM-7/7 250W 4P T RE VR	180/180	250	1.400	2.320	1,2	0,7	7,1	64	65	1,5	572
CBMRE97550T4	CBM-9/7 550W 4P T RE VR	240/180	550	1.400	3.350	3,1	1,8	14	40	70	2,5	869
CBMRE99245T6	CBM-9/9 245W 6P T RE VR	240/240	245	900	3.330	1,6	0,9	14,1	40	67	1,5	795
CBMRE99550T4	CBM-9/9 550W 4P T RE VR	240/240	550	1.400	4.830	5,5	3,2	14,1	40	75	5	876
CBMRE108245T6	CBM-10/8 245W 6P T RE VR	270/240	245	900	3.470	1,9	1,1	14,9	40	68	1,5	825
CBMRE108350T6	CBM-10/8 350W 6P T RE VR	270/240	350	900	4.330	2,8	1,6	14,9	40	73	2,5	877
CBMRE108550T4	CBM-10/8 550W 4P T RE VR	270/240	550	1.400	4.230	5,4	3,1	18,9	40	72	5	934
CBMRE1010245T6	CBM-10/10 245W 6P T RE VR	270/270	245	900	3.920	1,9	1,1	16	40	67	1,5	838
CBMRE1010350T6	CBM-10/10 350W 6P T RE VR	270/270	350	900	5.000	2,9	1,7	20	40	72	2,5	889
CBMRE1010550T4	CBM-10/10 550W 4P T RE VR	270/270	550	1.400	4.010	5	2,9	20	40	70	5	943
CBMRE1010750T4	CBM-10/10 750W 4P T RE VR	270/270	750	1.400	5.880	7,6	4,4	20	40	76	5	1.186
CBMRE1212550T6	CBM-12/12 550W 6P T RE VR	320/320	550	900	3.490	5	2,9	22	40	73	5	1.199
CBMRE12121100T6	CBM-12/12 1100W 6P T RE VR	320/320	1100	900	7.410	5,7	3,3	25	40	75	5	1.410
CBMRE15152200T6	CBM-15/15 2200W 6P T RE VR	380/380	2200	900	11.650	12,2	7	43	40	75	8	2.047

*Medida a descarga libre, en un punto intermedio de la curva de funcionamiento a 1,5m.

**Regulador RMT opcional.

MEDIDAS

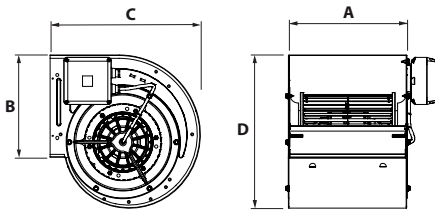

MODELOS	A	B	C	D
7/7	229	229	320	338
9/7	288	288	382	416
9/9	322	322	420	462
10/10	404	404	519	578
12/9	453	453	581	655
12/12	507	507	581	655
15/15	569	569	726	828

ACCESORIOS



Pies



Tolvas



Reguladores

SERIE LIGERA

CÓDIGO	NOMBRE	Equiv. min	Vel. Máx. (r.p.m.)	Qmáx (m³/h)	Peso (kg)	PVP €
CBP77	VENTILADOR SIN MOTOR S&P MODELO CBP-7/7	180/180	2.400	2.800	5	259
CBP97	VENTILADOR SIN MOTOR S&P MODELO CBP-9/7	240/180	2.500	6.000	8	305
CBP99	VENTILADOR SIN MOTOR S&P MODELO CBP-9/9	240/240	2.100	7.000	9	314
CBP108	VENTILADOR SIN MOTOR S&P MODELO CBP-10/8	270/200	2.500	6.500	10	339
CBP1010	VENTILADOR SIN MOTOR S&P MODELO CBP-10/10	270/270	1.900	7.900	11	347
CBP129	VENTILADOR SIN MOTOR S&P MODELO CBP-12/9	320/240	2.000	8.000	14	396
CBP1212	VENTILADOR SIN MOTOR S&P MODELO CBP-12/12	320/320	1.500	10.000	16	402
CBP1515	VENTILADOR SIN MOTOR S&P MODELO CBP-15/15	380/380	1.200	16.000	23	473
CBP1818	VENTILADOR SIN MOTOR S&P MODELO CBP-18/18	460/460	950	22.000	33	572



Temperatura máxima de trasiego: 85°C.

SERIE REFORZADA

CÓDIGO	NOMBRE	Vel. Máx. (r.p.m.)	Q Máx (m³/h)	Peso (kg)	PVP €
CBPRC77	VENTILADOR SIN MOTOR S&P MODELO CBP-RC 7/7	3.100	2.800	7	319
CBPRC97	VENTILADOR SIN MOTOR S&P MODELO CBP-RC 9/7	2.400	6.000	11	371
CBPRC99	VENTILADOR SIN MOTOR S&P MODELO CBP-RC 9/9	2.400	7.000	12,5	380
CBPRC108	VENTILADOR SIN MOTOR S&P MODELO CBP-RC 10/8	2.200	6.500	13	396
CBPRC1010	VENTILADOR SIN MOTOR S&P MODELO CBP-RC 10/10	2.200	7.900	14	407
CBPRC129	VENTILADOR SIN MOTOR S&P MODELO CBP-RC 12/9	1.800	8.000	18	484
CBPRC1212	VENTILADOR SIN MOTOR S&P MODELO CBP-RC 12/12	1.800	10.000	19,5	495
CBPRC1515	VENTILADOR SIN MOTOR S&P MODELO CBP-RC 15/15	1.400	16.000	28,5	594
CBPRC1818	VENTILADOR SIN MOTOR S&P MODELO CBP-RC 18/18	1.200	22.000	40	743
TDA2020R	VENTILADOR SIN MOTOR TDA 20/20-R	900	23.500	84	1.744
TDA2222R	VENTILADOR SIN MOTOR TDA 22/22-R	900	29.000	94	1.876
TDA2525R	VENTILADOR SIN MOTOR TDA 25/25-R	700	39.000	113	2.228
TDA3028R	VENTILADOR SIN MOTOR TDA 30/28-R	600	53.000	145	2.888



Temperatura máxima de trasiego: de 7/7 a 18/18: 85°C -De 20/20 a 30/28: 60°C.

DIMENSIONES SERIE LIGERA

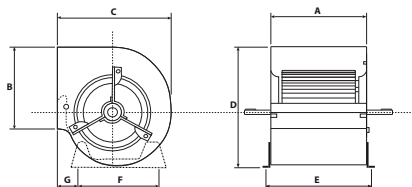

MODELOS	A	B	C	D	E	F	G
7/7	232	221	307	328	259	227	18
9/9	299	259	380	395	327	297	67
10/8	267	287	422	448	293	339	67
10/10	333	287	422	448	360	339	67
12/9	311	341	493	530	338	407	67
12/12	396	341	493	530	423	407	67
15/15	472	403	573	624	500	494	64
18/18	557	480	685	753	583	608	36

DIMENSIONES SERIE REFORZADA

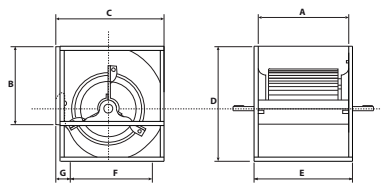

MODELOS	A	B	C	D	E	F	G
7/7	232	222	318	334	272	208	70
9/7	232	260	386	405	272	270	76
9/9	300	260	386	405	340	270	76
10/8	266	289	431	453	306	313	78
10/10	333	289	431	453	373	313	78
12/9	311	341	499	534	371	370	84
12/12	396	341	499	534	456	370	84
15/15	473	403	579	625	533	444	88
18/18	558	479	694	752	638	544	94
20/20	602	604	840	935	682	595	144
22/22	655	695	908	1.019	735	663	144
25/25	765	794	998	1.142	845	753	144
30/28	890	933	1.204	1.374	970	959	144

ACCESORIOS



Pies



Tolvas



Transmisiones



Motores



Ventilador centrífugo de simple aspiración modelos CBS.
Rodete de álabes hacia adelante.
Eje con salida lateral para incorporar motor a transmisión.
Rango de temperaturas de trasiego: -20°C a 85°C.

Modelo de la imagen: Aspiración derecha.

CÓDIGO	NOMBRE	LÍMITE EMPLEO (r.p.m.)	PVP €
CBS94D	VENTILADOR CBS 9/4 S&P DERECHA	2.800	416
CBS94I	VENTILADOR CBS 9/4 S&P IZQUIERDA	2.800	416
CBS106D	VENTILADOR CBS 10/6 S&P DERECHA	2.400	441
CBS106I	VENTILADOR CBS 10/6 S&P IZQUIERDA	2.400	441
CBS126D	VENTILADOR CBS 12/6 S&P DERECHA	2.000	521
CBS126I	VENTILADOR CBS 12/6 S&P IZQUIERDA	2.000	521
CBS158D	VENTILADOR CBS 15/8 S&P DERECHA	1.600	595
CBS158I	VENTILADOR CBS 15/8 S&P IZQUIERDA	1.600	595
CBS188D	VENTILADOR CBS 18/8 S&P DERECHA	1.300	724
CBS188I	VENTILADOR CBS 18/8 S&P IZQUIERDA	1.300	724
CBS2010D	VENTILADOR CBS 20/10 S&P DERECHA	1.100	1.586
CBS2010I	VENTILADOR CBS 20/10 S&P IZQUIERDA	1.100	1.586
CBS2211D	VENTILADOR CBS 22/11 S&P DERECHA	1.000	1.712
CBS2211I	VENTILADOR CBS 22/11 S&P IZQUIERDA	1.000	1.712
CBS2513D	VENTILADOR CBS 25/13 S&P DERECHA	900	1.999
CBS2513I	VENTILADOR CBS 25/13 S&P IZQUIERDA	900	1.999
CBS3014D	VENTILADOR CBS 30/14 S&P DERECHA	750	2.398
CBS3014I	VENTILADOR CBS 30/14 S&P IZQUIERDA	750	2.398

DIMENSIONES

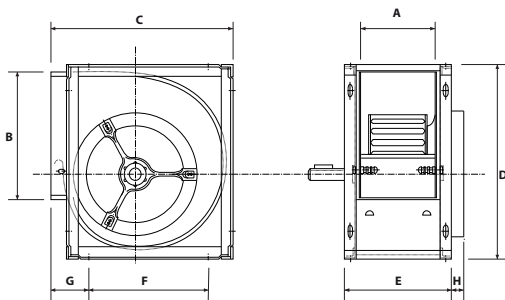

MODELOS	A	B	C	D	E	F	G
9/4	152	260	386	405	192	270	76
10/6	208	289	431	453	248	313	78
12/6	208	341	499	534	268	370	84
15/8	258	403	579	625	318	444	88
18/8	268	479	694	752	348	544	94
20/10	333	625	827	967	433	637	123
22/11	368	699	909	1.058	468	718	123
25/13	423	798	1.006	1.193	523	813	124
30/14	463	943	1.200	1.410	563	1.008	124

ACCESORIOS



Pies



Reguladores



Transmisiones



Motores

TLZ-DOBLE ASPIRACIÓN Y RODETE DE ACCIÓN



Ventilador centrífugo con rodete de palas de acción. Fabricado en chapa de acero galvanizado con estructura de refuerzo. Temperatura máxima de trasiego: 60°C.

CÓDIGO	PVP €
TLZ200	468
TLZ225	523
TLZ250	550
TLZ280	633
TLZ315	677

CÓDIGO	PVP €
TLZ355	963
TLZ400	1.029
TLZ450	1.320
TLZ500	1.859
TLZ560	2.503
TLZ630	2.860

CÓDIGO	PVP €
TLZ710	5.060
TLZ800	6.435
TLZ900	8.195
TLZ1000	9.350

MEDIDAS

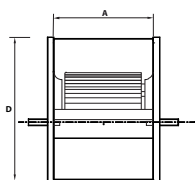
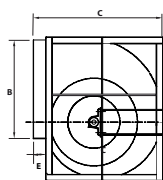

MODELOS	A	B	C	D	E	Peso (Kg)	MODELOS	A	B	C	D	E	Peso (Kg)
180	229	229	316	338	32	8	450	568	566	726	828	52	73
200	254	254	344	372	30	9	500	638	638	800	918	56	89
225	284	284	383	414	35	11	560	718	718	894	1028	56	122
250	320	320	419	462	35	13	630	808	808	1000	1158	64	145
280	358	358	467	518	35	17	710	903	903	1.157	1.329	50	234
315	404	404	520	578	40	21	800	1.003	1.003	1.575	1.492	40	280
355	452	452	584	656	40	39	900	1.123	1.123	1.445	1.975	50	370
400	504	504	652	736	46	46	1000	1.253	1.253	1.601	1.856	51	430

THLZ-DOBLE ASPIRACIÓN Y RODETE A REACCIÓN DE POLIAMIDA

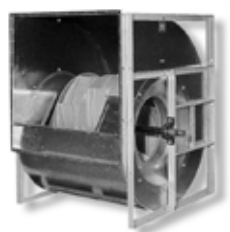

Ventilador centrífugo con rodete de poliamida y palas a reacción. Temperatura máxima de trasiego: 60°C.

CÓDIGO	PVP €
THLZ200P	765
THLZ225P	803

CÓDIGO	PVP €
THLZ250P	853
THLZ280P	974
THLZ315P	1.089

CÓDIGO	PVP €
THLZ355P	1.447
THLZ400P	1.623
THLZ450P	2.079

MEDIDAS

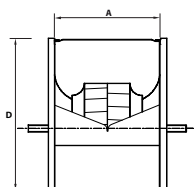
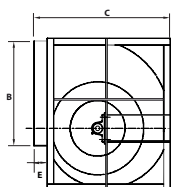

MODELOS	A	B	C	D	E	Peso (Kg)
180	229	229	320	338	34	8
200	256	256	345	372	31	9
225	288	288	382	416	34	11
250	322	322	420	462	36	13
280	361	361	467	518	35	17
315	404	404	519	578	39	21
355	453	453	581	655	39	39
400	507	507	651	736	45	46
450	569	569	726	828	52	73

ACCESORIOS



Tolvas



Reguladores



Transmisiones



Motores



Nueva serie de ventiladores centrífugos de gran compacidad, concebidos para trabajar con grandes caudales y pérdidas de carga.

Ventilador con palas de aluminio, estructura de chapa galvanizada y barras de soporte de acero. Protección IP54.

Muy bajo consumo gracias al motor EC incorporado y reducido nivel sonoro debido a la alta tecnología de diseño y comportamiento aerodinámico.

CÓDIGO	CAUDAL MÁXIMO (m³/h)	RPM	TENSIÓN (V y fases)	POTENCIA (w)	INTENSIDAD ABSORCIÓN MÁXIMA (A)	TEMP. DE TRABAJO	PESO (kg)	PVP €
K3G250RR01H2	2.210	4.100	230/50	500	2,2	-25°C a 60°C	24	1.265
K3G280RR03H2	3.415	2.880	230/50	500	2,2	-25°C a 60°C	24,45	1.282
K3G310RS01I2	4.020	2.700	230/50	730	3,2	-25°C a 60°C	34,75	1.392
K3G400RT02I2	6.365	1.925	230/50	750	3,3	-25°C a 60°C	53,88	1.760
K3G355-PH49-02	7.230	2.870	400/50	1.900	3	-25°C a 60°C	62,88	2.393
K3G500RA2802	11.570	1.700	400/50	2.600	4	-25°C a 60°C	90	2.970
K3G500PA2803	15.410	1.890	400/50	3.800	5,9	-25°C a 60°C	95	2.970
K3G560PC0401	21.265	1.760	400/50	5.000	7,7	-25°C a 60°C	170,15	4.923

MEDIDAS

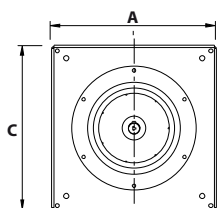
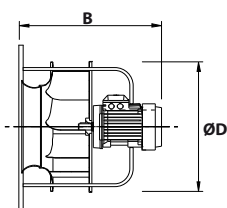

CÓDIGO	A (ancho)	B (largo)	C (fondo)	Ø D
K3G250RR01H2	400	400	178	250
K3G280RR03H2	400	400	223	280
K3G310RS01I2	440	440	279	310
K3G400RT02I2	500	500	308	400
K3G355PH4902	500	500	398	355
K3G500RA2802	630	630	384	500
K3G500PA2803	630	630	384	500
K3G560PC0401	800	800	658	560

PRECAUCIONES DE MONTAJE

En el montaje de este tipo de ventiladores es necesario respetar distancias mínimas de conducto libre para un correcto funcionamiento de la unidad, tanto en aspiración como en impulsión, reflejadas en el croquis adjunto.

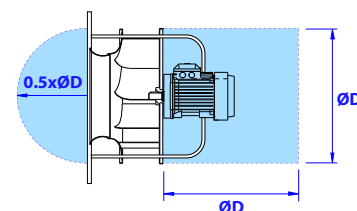

ACCESORIOS



Potenciómetros RM-ECI



Sonda DPC 200



Flowgrid

Curvas características: ver curvas en CPGF.

ACCESORIOS DE MONTAJE

CI-CIT: CAJAS VACÍAS PARA INCORPORAR VENTILADOR

CÓDIGO	NOMBRE	A	B	C	PVP €
CI7	CAJA PARA VENTILADOR CI-7/7	480	480	480	323
CI9	CAJA PARA VENTILADOR CI-9/9	550	550	550	361
CI10	CAJA PARA VENTILADOR CI-10/10	580	580	580	378
CI12	CAJA PARA VENTILADOR CI-12/12	680	680	680	438
CI15	CAJA PARA VENTILADOR CI-15/15	800	800	800	591
CI7T	CAJA 7/7 600X480X480	480	480	600	472
CI9T	CAJA 9/9 700X550X550 (500)	550	550	700	518
CI10T	CAJA 10/10 750X580X580(500)	580	580	750	539
CI12T	CAJA 12/12 850X680X680 (550)	680	680	850	607
CI15T	CAJA 15/15 950X800X800 (550)	800	800	950	713

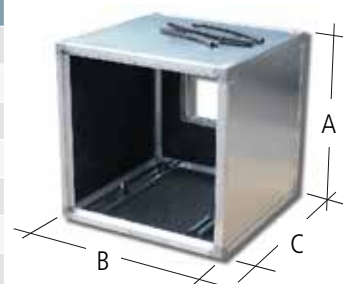

Las cajas incluyen carriles, amortiguadores y goma para el ventilador.

TP: TAPAS CIEGAS

CÓDIGO	NOMBRE	PVP €
TP7	TAPA PARA CAJAS DE VENTILACION GAMA 7/7	29
TP94	TAPA PARA CAJAS DE VENTILACION GAMA 9/4	34
TP9	TAPA PARA CAJAS DE VENTILACION GAMA 9/9	34
TP106	TAPA PARA CAJAS DE VENTILACION GAMA 10/6	36
TP10	TAPA PARA CAJAS DE VENTILACION GAMA 10/10	36
TP126	TAPA PARA CAJAS DE VENTILACION GAMA 12/6	45
TP12	TAPA PARA CAJAS DE VENTILACION GAMA 12/12	45
TP158	TAPA PARA CAJAS DE VENTILACION GAMA 15/8	69
TP15	TAPA PARA CAJAS DE VENTILACION GAMA 15/15	70
TP18	TAPA PARA CAJAS DE VENTILACION 18/8 y 18/18	98
TP20	TAPA PARA CAJAS DE VENTILACION 20/10 Y 20/20	130
TP22	TAPA PARA CAJAS DE VENTILACION 22/11 Y 22/22	140
TP25	TAPA PARA CAJAS DE VENTILACION 25/13 Y 25/25	171
TP30	TAPA PARA CAJAS DE VENTILACION 30/14 Y 30/28	207



TAPA CIEGA

TPC: TAPAS CON CUELLO

CÓDIGO	NOMBRE	PVP €
TP7C	TAPA CON CUELLO PARA CAJAS DE VENTILACION GAMA 7/7	43
TP94C	TAPA CON CUELLO PARA CAJAS DE VENTILACION GAMA 9/4	48
TP9C	TAPA CON CUELLO PARA CAJAS DE VENTILACION GAMA 9/9	48
TP106C	TAPA CON CUELLO PARA CAJAS DE VENTILACION GAMA 10/6	51
TP10C	TAPA CON CUELLO PARA CAJAS DE VENTILACION GAMA 10/10	51
TP126C	TAPA CON CUELLO PARA CAJAS DE VENTILACION GAMA 12/6	61
TP12C	TAPA CON CUELLO PARA CAJAS DE VENTILACION GAMA 12/12	61
TP158C	TAPA CON CUELLO PARA CAJAS DE VENTILACION GAMA 15/8	105
TP15C	TAPA CON CUELLO PARA CAJAS DE VENTILACION GAMA 15/15	105
TP18C	TAPA CON CUELLO PARA CAJAS DE VENT. 18/8 y 18/18	156
TP20C	TAPA CON CUELLO PARA CAJAS DE VENT. 20/10 Y 20/20	219
TP22C	TAPA CON CUELLO PARA CAJAS DE VENT. 22/11 Y 22/22	223
TP25C	TAPA CON CUELLO PARA CAJAS DE VENT. 25/13 Y 25/25	300
TP30C	TAPA CON CUELLO PARA CAJAS DE VENT. 30/14 Y 30/28	345



TAPA CON CUELLO

ACCESORIOS DE MONTAJE

TPC: TAPAS CON CUELLO CIRCULAR



Detalles de codificación

TP12C300

- Diámetro de salida
- Circular
- Tamaño ventilador
- 12: 12/12
- 126: 12/6
- TP-C: Tapa con cuello

CÓDIGO	PVP €
TP7C150	59
TP7C160	59
TP7C180	59
TP7C200	59
TP7C224	59
TP7C250	59
TP7C300	59
TP94C200	70
TP94C224	70
TP94C250	70
TP94C315	70
TP94C300	70
TP94C350	70
TP9C200	70

CÓDIGO	PVP €
TP9C224	70
TP9C250	70
TP9C300	70
TP9C315	70
TP9C350	79
TP106C250	79
TP106C300	79
TP106C315	79
TP106C355	79
TP106C400	79
TP10C250	79
TP10C300	79
TP10C315	79
TP10C355	79
TP10C400	91
TP126C355	91
TP126C400	91
TP126C450	91
TP12C355	91
TP12C400	91
TP12C450	114
TP158C400	114
TP158C450	114

CÓDIGO	PVP €
TP158C500	114
TP15C400	114
TP15C450	114
TP15C500	114
TPC18450	142
TPC18500	142
TPC18560	142
TPC18630	142
TPC20500	179
TPC20560	179
TPC20630	179
TPC20710	179
TPC22560	202
TPC22630	202
TPC22710	202
TPC22800	202
TPC25630	217
TPC25710	217
TPC25800	217
TPC30710	249
TPC30800	249
TPC30900	249
TPC301000	249

TEJADILLOS

Para unidades de ventilación



CÓDIGO	NOMBRE	PVP €
TEJADILLO7	TEJADILLO PARA GAMA 7/7	63
TEJADILLO94	TEJADILLO PARA GAMA 9/4	63
TEJADILLO9	TEJADILLO PARA GAMA 9/9	63
TEJADILLO106	TEJADILLO PARA GAMA 10/6	65
TEJADILLO10	TEJADILLO PARA GAMA 10/10	65
TEJADILLO126	TEJADILLO PARA GAMA 12/6	66
TEJADILLO12	TEJADILLO PARA GAMA 12/12	66
TEJADILLO158	TEJADILLO PARA GAMA 15/8	76
TEJADILLO15	TEJADILLO PARA GAMA 15/15	76
TEJADILLO18	TEJADILLO PARA GAMA 18	133
TEJADILLO20	TEJADILLO PARA GAMA 20	226
TEJADILLO22	TEJADILLO PARA GAMA 22	244
TEJADILLO25	TEJADILLO PARA GAMA 25	296
TEJADILLO30	TEJADILLO PARA GAMA 30	355

VISERAS

CÓDIGO	PVP €
VISERA7	89
VISERA9	103
VISERA10	116
VISERA12	130
VISERA15	131
VISERA18	145
VISERA20	165
VISERA22	191
VISERA25	217
VISERA30	249



Bajo pedido se puede suministrar cualquier medida.

ACCESORIOS DE MONTAJE

PIES DE SOPORTE PARA CBP Y CBM

CÓDIGO	NOMBRE	PVP €
PIE7	PIE SOPORTE S&P CBP-CBM 7/7	7
PIE9	PIE SOPORTE S&P CBP-CBM 9/9	10
PIE10	PIE SOPORTE S&P CBP-CBM 10/10	11
PIE12	PIE SOPORTE S&P CBP-CBM 12/12	17
PIE15	PIE SOPORTE S&P CBP-CBM 15/15	30
PIE18	PIE SOPORTE S&P CBP-CBM 18/18	31



SOPORTES MOTOR PARA CBP Y CBM

CÓDIGO	NOMBRE	PVP €
SMT7	SOPORTE MOTOR TENSOR S&P SMT-7	21
SMT9	SOPORTE MOTOR TENSOR S&P SMT-9	23
SMT10	SOPORTE MOTOR TENSOR S&P SMT-10	23
SMT12	SOPORTE MOTOR TENSOR S&P SMT-12	23
SMT15	SOPORTE MOTOR TENSOR S&P SMT-15	24
SMT18	SOPORTE MOTOR TENSOR S&P SMT-18	24



ACCESORIOS ELÉCTRICOS

REGULADORES DE VELOCIDAD PARA CBM, CIDN, CIDBS

CÓDIGO	NOMBRE	PVP €
RMECi	REGULADOR DE 10KΩ PARA VME22 Ó VENT. PLUG FAN	150
BK-1S	REGULADOR PROPORCIONAL 0-10v ALIMENTADO 220v (SUPERFICIE)	150
BK-150-1S	REGULADOR DIGITAL PROPORCIONAL 0-10v A 220v (SUPERFICIE)	226
DPC200	SENSOR DE PRESIÓN DIFERENCIAL CON DISPLAY	474



MOTORES, POLEAS Y CORREAS

MOTORES ELÉCTRICOS PARA VENTILADORES

MONOFÁSICOS

Monofásicos 1.500 rpm		
CÓDIGO	NOMBRE	PVP €
MMM0,33	MOTOR MONOFASICO 0,33 C.V.-1500-B3	228
MMM0,5	MOTOR MONOFASICO 0,5 C.V.-1500-B3	275
MMM0,75	MOTOR MONOFASICO 0,75 C.V.-1500-B3	350
MMM1	MOTOR MONOFASICO 1 C.V.-1500-B3	396
MMM1,5	MOTOR MONOFASICO 1,5 C.V.-1500-B3	517
MMM2	MOTOR MONOFASICO 2 C.V. 1500 B-3	567
MMM3	MOTOR MONOFASICO 3 C.V.-1500-B3	688



Motor monofásico



Según el reglamento 640/2009 todos los motores trifásicos con potencias entre 0,75 kW y 375 kW tendrán un rendimiento IE3 como mínimo, ó IE2 si van instalados con variador de frecuencia.

TRIFÁSICOS

Trifásicos 1.500 rpm		
CÓDIGO	NOMBRE	PVP €
MTM0,33	M TRIFASICO 1/3 C.V.-1500-B3 EJE 14 IE3	393
MTM0,5	M TRIFASICO 1/2 C.V.-1500-B3 EJE 14 IE3	404
MTM0,75	M TRIFASICO 3/4 C.V.-1500-B3 EJE 19 IE3	460
MTM1IE3	M TRIFASICO 1 CV.-1500-B3 (220/380V) EJE 19 IE3	479
MTM1,5IE3	M TRIFASICO 1,5 CV.-1500-B3 (220/380V) EJE 24 IE3	549
MTM2IE3	M TRIFASICO 2 CV.-1500-B3 (220/380V) EJE 24 IE3	644
MTM3IE3	M TRIFASICO 3 C.V.-1500-B3 (220/380V) EJE 28 IE3	801
MTM4IE3	M TRIFASICO 4 C.V.-1500-B3 (220/380V) EJE 28 IE3	968
MTM5,5IE3	M TRIFASICO 5,5 C.V.-1500-B3 (380/660V) III EJ28 IE3	1.183
MTM7,5IE3	M TRIFASICO 7,5 C.V.-1500-B3 (380/660V) EJE 38 IE3	1.529
MTM10IE3	M TRIFASICO 10 CV.-1500-B3 (380/660V) EJE 38 IE3	1.826
MTM12,5IE3	M TRIFASICO 12,5 CV.-1500-B3 (380/660V) EJE 38 IE3	2.261
MTM15IE3	M TRIFASICO 15 CV.-1500-B3 (380/660 V) EJE 42 IE3	2.778
MTM20IE3	M TRIFASICO 20 C.V.-1500-B3 (EJE 42) IE3	2.833
MTM25IE3	M TRIFASICO 25 CV.-1500-B3 (380/660 V) IE3	4.340
MTM30IE3	M TRIFASICO 30 C.V.-1500-B3 IE3	4.285



Motor trifásico

MOTORES, POLEAS Y CORREAS

POLEAS

TIPO SPZ DE 2 CANALES

CÓDIGO	MOYU	PVP €
SPZ80X2H	1.210	15
SPZ85X2H	1.610	17
SPZ90X2H	1.610	18
SPZ95X2H	1.610	19
SPZ100X2H	1.610	21
SPZ106X2H	1.610	23
SPZ112X2H	1.610	25
SPZ118X2H	1.610	28
SPZ125X2H	1.610	31
SPZ132X2H	1.610	34
SPZ150X2H	2.012	46
SPZ160X2H	2.012	48
SPZ180X2H	2.012	54
SPZ200X2H	2.012	65
SPZ224X2H	2.012	74
SPZ250X2H	2.012	83
SPZ280X2H	2.012	81

TIPO SPZ DE 3 CANALES

CÓDIGO	MOYU	PVP €
SPZ80X3H	1.210	19
SPZ85X3H	1.610	20
SPZ90X3H	1.610	22
SPZ95X3H	1.610	23
SPZ100X3H	1.610	25
SPZ106X3H	1.610	28
SPZ112X3H	2.012	31
SPZ118X3H	2.012	33
SPZ125X3H	2.012	37
SPZ132X3H	2.012	37
SPZ150X3H	2.012	54
SPZ160X3H	2.012	61
SPZ180X3H	2.012	64
SPZ200X3H	2.012	78
SPZ224X3H	2.012	89
SPZ250X3H	2.012	87
SPZ280X3H	2.517	113

TIPO SPA DE 2 CANALES

CÓDIGO	MOYU	PVP €
SPA80X2H	1.210	18
SPA85X2H	1.210	20
SPA90X2H	1.610	21
SPA95X2H	1.610	22
SPA106X2H	1.610	32
SPA112X2H	1.610	35
SPA118X2H	1.610	39
SPA125X2H	1.610	42
SPA132X2H	2.012	47
SPA150X2H	2.012	59
SPA160X2H	2.012	67
SPA200X2H	2.517	98
SPA224X2H	2.517	117
SPA250X2H	2.517	135
SPA280X2H	2.517	134
SPA315X2H	2.517	151

TIPO SPA DE 3 CANALES

CÓDIGO	MOYU	PVP €
SPA80X3H	1.210	23
SPA85X3H	1.210	25
SPA90X3H	1.610	26
SPA95X3H	1.610	29
SPA106X3H	1.610	42
SPA112X3H	2.012	46
SPA118X3H	2.012	50
SPA125X3H	2.012	54
SPA132X3H	2.012	59
SPA150X3H	2.517	76
SPA160X3H	2.517	86
SPA200X3H	2.517	134
SPA224X3H	2.517	146
SPA250X3H	2.517	177
SPA280X3H	2.517	189
SPA315X3H	3.020	209

TIPO SPB DE 2 CANALES

CÓDIGO	MOYU	PVP €
SPB100X2H	1.610	30
SPB106X2H	1.610	32
SPB112X2H	1.610	35
SPB118X2H	1.610	39
SPB125X2H	2.012	42
SPB132X2H	2.012	47
SPB140X2H	2.012	53
SPB150X2H	2.012	59
SPB160X2H	2.012	67
SPB170X2H	2.012	74
SPB180X2H	2.517	87
SPB190X2H	2.517	97
SPB200X2H	2.517	98
SPB212X2H	2.517	111
SPB224X2H	2.517	117
SPB236X2H	2.517	123
SPB250X2H	2.517	135
SPB280X2H	2.517	134
SPB300X2H	2.517	145
SPB315X2H	2.517	151
SPB355X2H	3.020	187

TIPO SPB DE 3 CANALES

CÓDIGO	MOYU	PVP €
SPB100X3H	1.610	40
SPB106X3H	1.610	42
SPB112X3H	1.610	46
SPB118X3H	1.610	50
SPB125X3H	2.012	54
SPB132X3H	2.012	59
SPB140X3H	2.012	67
SPB150X3H	2.517	76
SPB160X3H	2.517	86
SPB170X3H	2.517	95
SPB180X3H	2.517	106
SPB190X3H	2.517	117
SPB200X3H	2.517	134
SPB212X3H	2.517	136
SPB224X3H	2.517	146
SPB236X3H	2.517	155
SPB250X3H	3.020	177
SPB280X3H	3.020	189
SPB300X3H	3.020	198
SPB315X3H	3.020	209
SPB355X3H	3.020	233

Detalles de codificación

SPZ80X2H

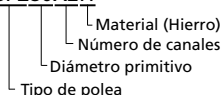

Detalles de codificación

SPA80X2H

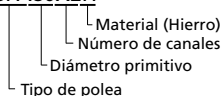

Detalles de codificación

SPB80X2H

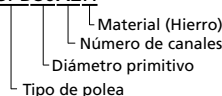

Diponibles bajo pedido, todas las medidas de poleas existentes en el mercado.

MOTORES, POLEAS Y CORREAS

MOYUS



Detalles de codificación

MOYU121014

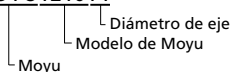

CÓDIGO	PVP €	CÓDIGO	PVP €	CÓDIGO	PVP €	CÓDIGO	PVP €
MOYU121014	15	MOYU161024	15	MOYU201230	22	MOYU251732	33
MOYU121019	15	MOYU161025	15	MOYU201235	22	MOYU251735	33
MOYU121020	15	MOYU161028	15	MOYU201238	22	MOYU251738	33
MOYU121024	15	MOYU161030	15	MOYU201240	22	MOYU251740	33
MOYU121025	15	MOYU161035	15	MOYU201242	22	MOYU251742	33
MOYU121028	15	MOYU161038	15	MOYU201245	22	MOYU251745	33
MOYU161014	15	MOYU161042	15	MOYU201248	22	MOYU251748	33
MOYU161019	15	MOYU201220	22	MOYU251725	33	MOYU251750	33
MOYU161020	15	MOYU201225	22	MOYU251728	33	MOYU302035	57
MOYU161024	15	MOYU201228	22	MOYU251730	33	MOYU302042	57
						MOYU302050	57

CORREAS MODELO SPZ

Rigurosa tolerancia garantizada al alargamiento "FREE SET".

Recubrimiento POLICLOROPRENO resistente al fuego en caso de deslizamiento.

EXTENSA GAMA disponible desde 487 mm hasta 3550 mm.

Fabricadas según normas ISO 9001 y ISO/TS 16949:2002.

CORREA SPZ

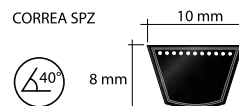

CÓDIGO	PVP €	CÓDIGO	PVP €	CÓDIGO	PVP €	CÓDIGO	PVP €
SPZ0487	7	SPZ0900	12	SPZ1262	18	SPZ1687	23
SPZ0512	7	SPZ0912	12	SPZ1270	18	SPZ1700	23
SPZ0562	8	SPZ0925	12	SPZ1287	18	SPZ1737	24
SPZ0575	8	SPZ0937	13	SPZ1312	18	SPZ1762	24
SPZ0587	8	SPZ0940	13	SPZ1320	18	SPZ1787	24
SPZ0612	9	SPZ0950	13	SPZ1337	19	SPZ1800	24
SPZ0625	9	SPZ0962	13	SPZ1347	19	SPZ1812	25
SPZ0630	9	SPZ0987	13	SPZ1362	19	SPZ1837	25
SPZ0637	9	SPZ1000	14	SPZ1387	19	SPZ1850	25
SPZ0662	9	SPZ1010	14	SPZ1400	19	SPZ1862	25
SPZ0670	9	SPZ1024	14	SPZ1412	19	SPZ1887	25
SPZ0687	10	SPZ1037	14	SPZ1420	20	SPZ1900	26
SPZ0710	10	SPZ1047	14	SPZ1437	20	SPZ1937	26
SPZ0722	10	SPZ1060	14	SPZ1450	20	SPZ1987	28
SPZ0737	10	SPZ1075	14	SPZ1462	20	SPZ2000	28
SPZ0750	10	SPZ1087	14	SPZ1487	21	SPZ2037	28
SPZ0760	10	SPZ1112	15	SPZ1500	21	SPZ2120	29
SPZ0772	11	SPZ1120	15	SPZ1512	21	SPZ2125	30
SPZ0787	11	SPZ1137	15	SPZ1520	21	SPZ2137	30
SPZ0800	11	SPZ1150	15	SPZ1537	21	SPZ2150	30
SPZ0812	11	SPZ1162	17	SPZ1562	21	SPZ2160	30
SPZ0825	11	SPZ1180	17	SPZ1587	22	SPZ2187	30
SPZ0837	11	SPZ1187	17	SPZ1600	22	SPZ2240	31
SPZ0850	12	SPZ1200	17	SPZ1612	22	SPZ2262	31
SPZ0862	12	SPZ1212	17	SPZ1637	22	SPZ2287	32
SPZ0875	12	SPZ1237	17	SPZ1650	23	SPZ2300	32
SPZ0887	12	SPZ1250	17	SPZ1662	23	SPZ2360	32

MOTORES, POLEAS Y CORREAS

CÓDIGO	PVP €	CÓDIGO	PVP €	CÓDIGO	PVP €	CÓDIGO	PVP €
SPZ2410	33	SPZ2650	36	SPZ2840	39	SPZ3150	43
SPZ2500	34	SPZ2690	36	SPZ2900	40	SPZ3350	46
SPZ2540	35	SPZ2800	39	SPZ3000	41	SPZ3550	48

CORREAS MODELO SPA

Rigurosa tolerancia garantizada al alargamiento "FREE SET".
 Recubrimiento POLICLOROPRENO resistente al fuego en caso de deslizamiento.
 EXTENSA GAMA disponible desde 732 mm hasta 5000 mm.
 Fabricadas según normas ISO 9001 y ISO/TS 16949:2002.

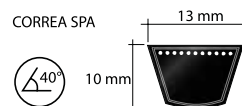

CÓDIGO	PVP €	CÓDIGO	PVP €	CÓDIGO	PVP €	CÓDIGO	PVP €
SPA0732	10	SPA1282	18	SPA1882	26	SPA2682	37
SPA0757	11	SPA1307	18	SPA1900	26	SPA2732	37
SPA0782	11	SPA1320	18	SPA1907	26	SPA2782	39
SPA0800	11	SPA1332	19	SPA1925	26	SPA2800	39
SPA0807	11	SPA1357	19	SPA1932	26	SPA2832	39
SPA0832	11	SPA1382	19	SPA1957	26	SPA2847	40
SPA0850	12	SPA1400	20	SPA1982	28	SPA2882	40
SPA0857	12	SPA1407	20	SPA2000	28	SPA2932	41
SPA0882	12	SPA1425	20	SPA2032	28	SPA2982	41
SPA0900	12	SPA1432	20	SPA2057	29	SPA3000	42
SPA0907	12	SPA1457	20	SPA2082	29	SPA3032	42
SPA0925	13	SPA1482	21	SPA2120	30	SPA3082	43
SPA0932	13	SPA1500	21	SPA2132	30	SPA3150	43
SPA0950	13	SPA1507	21	SPA2182	30	SPA3182	44
SPA0957	13	SPA1532	21	SPA2207	31	SPA3250	45
SPA0982	13	SPA1557	22	SPA2232	31	SPA3282	45
SPA1000	14	SPA1582	22	SPA2240	31	SPA3350	46
SPA1007	14	SPA1600	22	SPA2282	32	SPA3382	46
SPA1032	14	SPA1607	22	SPA2300	32	SPA3482	48
SPA1060	14	SPA1632	22	SPA2307	32	SPA3550	48
SPA1082	15	SPA1657	23	SPA2332	32	SPA3650	51
SPA1107	15	SPA1682	23	SPA2360	32	SPA3750	52
SPA1120	15	SPA1700	23	SPA2382	33	SPA3870	53
SPA1132	15	SPA1707	23	SPA2432	33	SPA4000	55
SPA1157	17	SPA1732	24	SPA2482	34	SPA4250	58
SPA1180	17	SPA1757	24	SPA2500	34	SPA4500	62
SPA1207	17	SPA1782	24	SPA2532	35		
SPA1232	17	SPA1800	25	SPA2582	35		
SPA1250	18	SPA1807	25	SPA2607	36		
SPA1257	18	SPA1832	25	SPA2632	36		
SPA1272	18	SPA1857	25	SPA2650	36		



FLOWGRID

CÓDIGO	DESCRIPCIÓN	PVP €	CÓDIGO	DESCRIPCIÓN	PVP €
FG250	FLOWGRID RadiCal 220/280; RadiPac250/280	57	FG710	FLOWGRID RadiPac 710;	182
FG310	FLOWGRID RadiCal 310; RadiPac 310	69	FG800	FLOWGRID RadiPac 800	216
FG400	FLOWGRID RadiCal 355/400; RadiPac 355	80	FG900	FLOWGRID RadiPac 900;	283
FG500	FLOWGRID 450/500; RadiPac 400/500	97			
FG630	FLOWGRID RadiCal O560/630; RadiPac 560/630	135			





 bikat

CONDICIONES GENERALES DE VENTA

El hecho de cursarnos un pedido supone el conocimiento y aceptación plena por parte del cliente de las siguientes CONDICIONES GENERALES DE VENTA:

DEFINICIONES

"Vendedor": La Sociedad Mercantil Bikat Manufactures, S.L.

"Cliente": Comprador de los bienes objeto de la venta.

CATÁLOGOS, OFERTAS Y PEDIDOS

- La información que a título orientativo les facilitamos en catálogos, ofertas y pedidos, tanto en precio, especificaciones, dimensiones y características puede ser modificada sin previo aviso.
- Cualquier condición consignada por el Cliente en el pedido que no se ajuste a las condiciones generales de venta, se considerará nula, salvo aceptación por nuestra parte, que deberá constar expresamente en la aceptación escrita del pedido.

PRECIOS

- Los precios que figuran en nuestras tarifas son siempre para mercancías situadas en nuestra fábrica.
- Nuestros precios de venta podrán ser variados por simple aviso al Cliente.
- Los precios impresos en este catálogo son orientativos.

PLAZOS DE ENTREGA

- Los plazos de entrega que figuran en nuestras aceptaciones de pedido son orientativos.
- El Vendedor no aceptará en ningún caso penalización alguna por retrasos en la entrega de material.
- Los productos en existencia se entenderán de entrega inmediata salvo venta.

FORMA DE ENTREGA

- Salvo pacto contrario, no asumimos los riesgos del transporte, que serán totalmente a cargo del Cliente.
- Las mercancías se entienden entregadas en nuestra fábrica, cesando nuestra responsabilidad sobre ellas desde el momento en que las ponemos a disposición del Cliente o persona por él designada.
- En el caso de compromiso por parte del Vendedor de costear algún porte, y salvo indicación expresa del Cliente, los envíos de material se efectuarán por el medio más económico.
- Los pedidos que nos cursen, de una cantidad determinada de mercancías, podrán cumplimentarse en entregas parciales.
- El Cliente tiene derecho a examinar el material suministrado antes de hacerse cargo del mismo. En el caso de inconformidad en cantidad o estado, el Cliente deberá notificar la misma en el momento de la recepción al transportista, y consignarla al Vendedor, dentro de las 24 horas siguientes. El Vendedor no se hará responsable de aquellos daños sufridos por las mercancías que no hayan sido notificadas en el plazo indicado.

DOMINIO

- El vendedor se reserva el dominio del producto hasta el pago por parte del Cliente del importe del mismo, incluidos todos los conceptos imputables a la venta, considerando realizado el pago a estos efectos cuando éste se haya hecho irrevocablemente efectivo.
- Sin perjuicio del derecho de reserva del dominio el Cliente tiene derecho al uso del producto siempre que cumpla las obligaciones resultantes de este capítulo y esté al corriente de pago.

- La demora en el pago o incumplimiento de las obligaciones antedichas obligan al Cliente a devolver el bien si el Vendedor lo exigiere.
- El cliente queda facultado para vender el producto a terceros, en cuyo caso queda obligado a salvaguardar el derecho de reserva del dominio del Vendedor.

GARANTÍA

- El vendedor emite una garantía que cubre la calidad de los productos y el buen funcionamiento de los equipos contra defecto de fabricación durante 3 años desde la entrega del material, comprendiendo la misma la reparación o sustitución de cualquier componente, a elección del vendedor, en el menor plazo posible. La presente garantía no cubre averías o daños causados por una mala utilización o instalación de los equipos.
- El vendedor no aceptará bajo ningún concepto cargos debidos a reparaciones sobre sus productos sin su reconocimiento.
- El vendedor declina toda responsabilidad por daños o perjuicios ocasionados a personas o cosas provocados por el mal funcionamiento de los productos.

EMBALAJES

- Los embalajes normales según mercancías están incluidos en los precios de esta tarifa. Para otros embalajes que se soliciten, la diferencia será a cargo del cliente.

DEVOLUCIONES

- No se aceptarán devoluciones salvo que expresamente se autoricen.
- En los casos en que se autorice, el material deberá situarse en nuestro almacén libre de portes y gastos, haciendo siempre referencia al número de albarán o factura de cuando se realizó la compra.
- Se abonará al Comprador como máximo el 90% del valor del material devuelto en perfectas condiciones, el 10% deducido será en concepto de gastos de recepción, prueba e inspección.
- No se admitirán devoluciones de materiales instalados por personal no cualificado.

IMPUESTOS

- Todos los impuestos actualmente en vigor y los que en el futuro pudieran gravar la producción o venta de dichos artículos, salvo que su repercusión no esté expresamente prohibida y que tengan por causa el hecho de la venta, serán a cargo del cliente.

CONDICIONES DE PAGO

- Los precios se entienden para pago al contado, salvo acuerdo entre las partes que establezca otra forma de pago, siempre que ésta cumpla la legislación vigente.

JURISDICCIÓN

- La interpretación de las presentes Condiciones Generales de Venta se regirá por la legislación española.
- En caso de litigio, las partes, con renuncia expresa a cualquier otro fuero, se someterán a la jurisdicción de los tribunales de la localidad en que se sitúa el domicilio social del Vendedor.



 bikat

CONTACTA CON NOSOTROS



Laukariz Bidea 39
Barrio Zabalondo
48100 Mungia
Bizkaia

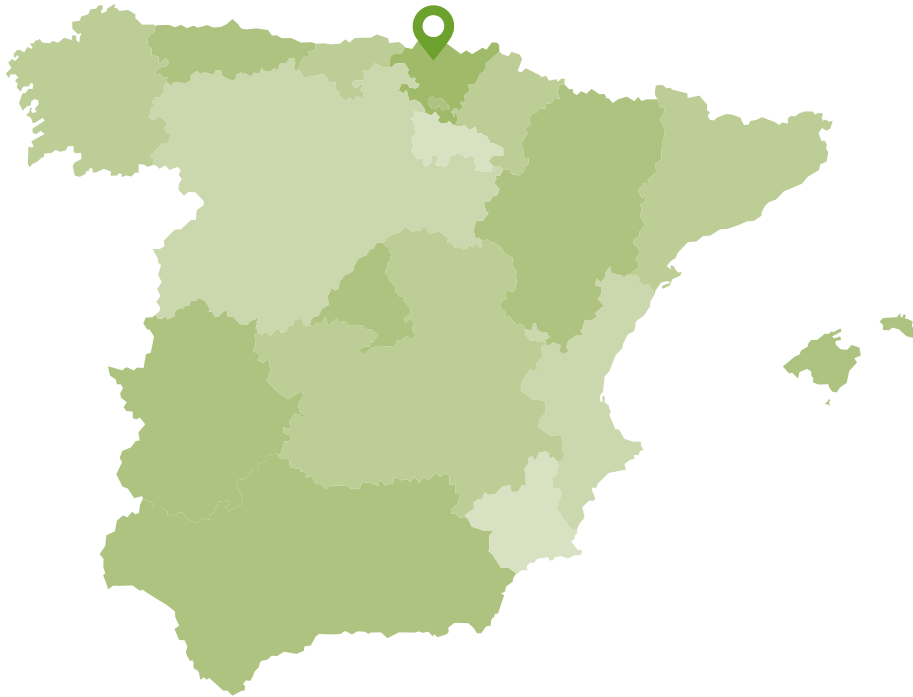

94 652 60 54
bikat@bikat.es



www.bikat.es



CATÁLOGO DE PRODUCTO Y TARIFA JUNIO 2022

Laukariz Bidea, 39 · Barrio Zabalondo
48100 Mungia (Bizkaia)

94 652 60 54
bikat@bikat.es



www.bikat.es

